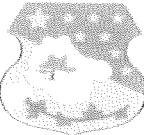

RELATÓRIO ANALÍTICO - COMPOSIÇÕES DE CUSTOS

	OBRA:	PAVIMENTAÇÃO EM PEDRA LIOSA EM DIVERSAS RUAS NO DISTRITO DE LAGEDO E DISTRITO DE VARZEA DA CONCEIÇÃO	DATA:	12/04/2022	BOI:	06,95%
	DESCRIÇÃO:	PAVIMENTAÇÃO EM PEDRA LIOSA EM DIVERSAS RUAS NO DISTRITO DE LAGEDO E DISTRITO DE VARZEA DA CONCEIÇÃO	FONTE:	SEINFRA	VERSÃO:	107.17.0000.0000
	LOCAL:	DIVERSAS RUAS NO DISTRITO DE LAGEDO E DISTRITO DE VARZEA DA CONCEIÇÃO	SEINFRA:	107.17.0000.0000	HORA:	27,70%
	CLIENTE:	PREFEITURA MUNICIPAL DE SÃO PAULO	SEINFRA:	107.17.0000.0000	MES:	0,00%

MÃO DE OBRA		FONTE	UNID	COEFICIENTE	PREÇO UNITÁRIO	TOTAL
12543	SERVENTE	SEINFRA	H	0,00000000	15,5500	93,3000
TOTAL MÃO DE OBRA:						93,3000
MATERIAL		FONTE	UNID	COEFICIENTE	PREÇO UNITÁRIO	TOTAL
10109	AREIA MEDIA	SEINFRA	M3	0,00720000	67,5000	48,9000
10805	CIMENTO PORTLAND	SEINFRA	KG	294,00000000	0,5000	147,0000
11605	PEDRISCO	SEINFRA	M3	0,03000000	23,9000	71,7000
TOTAL MATERIAL:						288,3000
VALOR:						385,64

12.4.2. C0219 - ARMADURA DE TELA DE AÇO (M2)

MÃO DE OBRA		FONTE	UNID	COEFICIENTE	PREÇO UNITÁRIO	TOTAL
10040	AJUDANTE DE ARMADOR/FERREIRO	SEINFRA	H	0,04000000	16,7700	0,6708
10121	ARMADOR/FERREIRO	SEINFRA	H	0,02000000	20,7700	0,4154
TOTAL MÃO DE OBRA:						1,0862
MATERIAL		FONTE	UNID	COEFICIENTE	PREÇO UNITÁRIO	TOTAL
10103	ARAME RECOZIDO N.18 BWG	SEINFRA	KG	0,01000000	10,0500	0,1005
12040	TELA SOLDADA EM ACO CA-60 B FIO= 5,0MM MALHA 10 X 10 CM (3,11KG/M2)	SEINFRA	M2	1,03000000	21,5300	22,1750
TOTAL MATERIAL:						22,2755
VALOR:						23,36

12.4.3. C3220 - FAIXA HORIZONTAL/TINTA REFLETIVA/RESINA ACRÍLICA (M2)

EQUIPAMENTO		FONTE	UNID	COEFICIENTE	PREÇO UNITÁRIO	TOTAL
10583	CAMINHÃO C/CARROCERIA DE MADEIRA HP 92 (CHI)	SEINFRA	H	0,00000000	0,0000	0,0000
10638	MÁQUINA P/PINT. FAIXAS SINAL. AUTOPR. (CHI)	SEINFRA	H	0,00142857	69,9154	0,0999
10673	VEÍCULO UTILITÁRIO KOMBI (CHI)	SEINFRA	H	0,00142857	22,8542	0,0326
10704	CAMINHÃO C/CARROCERIA DE MADEIRA HP 92 (CHP)	SEINFRA	H	0,00714286	92,9142	0,6637
10752	MÁQUINA P/PINT. FAIXAS SINAL. AUTOPR. (CHP)	SEINFRA	H	0,00571429	151,9510	0,8687
10786	VEÍCULO UTILITÁRIO KOMBI (CHP)	SEINFRA	H	0,00571429	76,0202	0,4342
TOTAL EQUIPAMENTO:						2,0027
MÃO DE OBRA		FONTE	UNID	COEFICIENTE	PREÇO UNITÁRIO	TOTAL
12543	SERVENTE	SEINFRA	H	0,05714286	15,5500	0,8899
12567	TECNICO PRE MARCADOR	SEINFRA	H	0,03714286	27,6400	0,1974
TOTAL MÃO DE OBRA:						1,0873
MATERIAL		FONTE	UNID	COEFICIENTE	PREÇO UNITÁRIO	TOTAL
12521	MICRO ESFERA DE VIDRO	SEINFRA	KG	0,50000000	5,7100	3,1400
12533	SOLVENTE (TOLUENO)	SEINFRA	L	0,04000000	10,4000	0,4160
12540	TINTA REFLETIVA RESINA ACRÍLICA (P/SINALIZAÇÃO)	SEINFRA	L	0,00000000	23,8300	14,2980
TOTAL MATERIAL:						17,8540
VALOR:						21,05

12.5.1. C0365 - BANQUETA/ MEIO FIO DE CONCRETO MOLDADO NO LOCAL (M)

MÃO DE OBRA		FONTE	UNID	COEFICIENTE	PREÇO UNITÁRIO	TOTAL
12391	PEDREIRO	SEINFRA	H	0,15000000	20,7700	3,1155
12543	SERVENTE	SEINFRA	H	0,25000000	15,5500	3,8875
TOTAL MÃO DE OBRA:						7,0030
MATERIAL		FONTE	UNID	COEFICIENTE	PREÇO UNITÁRIO	TOTAL
12544	FORMA METÁLICA P/BANQUETAS (ALUGUEL)	SEINFRA	M	1,00000000	3,4400	3,4400
TOTAL MATERIAL:						3,4400
SERVICO		FONTE	UNID	COEFICIENTE	PREÇO UNITÁRIO	TOTAL
C0588	CAIAÇÃO EM DUAS DEMÃOS COM SUPERCAL	SEINFRA	M2	0,20000000	4,5000	1,1250
C2784	ESCAVAÇÃO MANUAL SOLO DE 1A. CAT. PROF. ATÉ 1.50m	SEINFRA	M3	0,01500000	41,2100	0,6182
C3211	ESCAVAÇÃO E CARGA DE MATERIAL DE JAZIDA	SEINFRA	M3	0,03700000	4,1400	0,1532
C3268	CONCRETO P/VIBR., FCK=10MPa COM AGREGADO PRODUZIDO (S/TRANSP.)	SEINFRA	M3	0,03400000	337,0800	11,4607
TOTAL SERVICO:						13,357
VALOR:						23,80

12.5.2. C0331 - ATERRO C/COMPACTAÇÃO MANUAL S/CONTROLE, MAT. PRODUZIDO (S/TRANSP.) (M3)

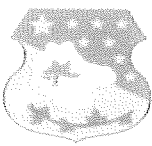

RELATÓRIO ANALÍTICO - COMPOSIÇÕES DE CUSTOS

	OBRA:	PAVIMENTAÇÃO EM PEDRA TOSCA EM DIVERSAS RUAS NO DISTRITO DE LAGEO E DISTRITO DE VARZEA DA CONCEIÇÃO	DATA:	12/04/2022	BDI:	26,95%
	DESCRIÇÃO:	PAVIMENTAÇÃO EM PEDRA TOSCA EM DIVERSAS RUAS NO DISTRITO DE LAGEO E DISTRITO DE VARZEA DA CONCEIÇÃO	FONTE:	SEINFRA	VERSÃO:	07/10/2019
	LOCAL:	DIVERSAS RUAS NO DISTRITO DE LAGEO E DISTRITO DE VARZEA DA CONCEIÇÃO	ORÇAMENTO:	1.400.000,00	HORA:	27,70
	CLIENTE:	PREFEITURA MUNICIPAL DE CEFORO	EMPENHO:	6.499	MES:	01/0
REF.:	05/2019					

MÃO DE OBRA		FONTE	UNID	COEFICIENTE	PREÇO UNITÁRIO	TOTAL
12543	SERVENTE	SEINFRA	H	1,40000000	15,5000	26,4300
TOTAL MÃO DE OBRA:						26,4300
SERVIÇO		FONTE	UNID	COEFICIENTE	PREÇO UNITÁRIO	TOTAL
C3129	AREA DE CAMPO - EXTRAÇÃO	SEINFRA	M3	1,10000000	9,9800	1,1780
TOTAL SERVIÇO:						1,1780
VALOR:						30,61

12.5.3. C5028 - PISO INTERTRAVADO TIPO TIJOLINHO (20 X 10 X 4CM), CINZA - COMPACTAÇÃO MECANIZADA (M2)						
EQUIPAMENTO		FONTE	UNID	COEFICIENTE	PREÇO UNITÁRIO	TOTAL
10612	COMPACTADOR DE PLACA VIBRATÓRIA HP 7 (CHI)	SEINFRA	H	0,07570000	27,3600	2,0788
10725	COMPACTADOR DE PLACA VIBRATÓRIA HP 7 (CHP)	SEINFRA	H	0,00410000	42,1625	0,1729
TOTAL EQUIPAMENTO:						2,2517
MÃO DE OBRA		FONTE	UNID	COEFICIENTE	PREÇO UNITÁRIO	TOTAL
10445	CALCETEIRO	SEINFRA	H	0,15950000	20,7700	3,3128
12543	SERVENTE	SEINFRA	H	0,15950000	15,5000	2,4802
TOTAL MÃO DE OBRA:						5,7930
MATERIAL		FONTE	UNID	COEFICIENTE	PREÇO UNITÁRIO	TOTAL
10109	AREIA MEDIA	SEINFRA	M3	0,05680000	67,5000	3,8341
12403	PÓ DE PEDRA	SEINFRA	M3	0,00550000	69,4600	0,3930
19513	TIJOLINHO (20 X 10 X 4CM), COR NATURAL	SEINFRA	UN	51,00000000	0,5600	28,5600
TOTAL MATERIAL:						32,7871
VALOR:						40,03

12.5.4. C4624 - PISO PODOTÁTIL EXTERNO EM PMC ESP. 3CM, ASSENTADO COM ARGAMASSA (FORNECIMENTO E ASSENTAMENTO) (M2)						
MÃO DE OBRA		FONTE	UNID	COEFICIENTE	PREÇO UNITÁRIO	TOTAL
11328	LADRILHISTA	SEINFRA	H	1,60000000	20,7700	33,2320
12543	SERVENTE	SEINFRA	H	1,25000000	15,5000	19,3750
TOTAL MÃO DE OBRA:						52,6070
MATERIAL		FONTE	UNID	COEFICIENTE	PREÇO UNITÁRIO	TOTAL
10109	AREIA MEDIA	SEINFRA	M3	0,01820000	67,5000	1,2285
10441	CAL HIDRATADA	SEINFRA	KG	2,73500000	1,1000	3,0085
10805	CIMENTO PORTLAND	SEINFRA	KG	2,80000000	0,5600	1,5680
18623	PISO TÁTIL ALERTA OU DIRECIONAL EM PMC (CONCRETO) ESP. 3cm	SEINFRA	M2	1,10000000	49,4800	54,4280
TOTAL MATERIAL:						60,3270
VALOR:						112,90

12.6.1. C3447 - LIMPEZA DE PISO EM ÁREA URBANIZADA (M2)						
MÃO DE OBRA		FONTE	UNID	COEFICIENTE	PREÇO UNITÁRIO	TOTAL
12543	SERVENTE	SEINFRA	H	0,07500000	15,5000	1,1625
TOTAL MÃO DE OBRA:						1,1625
VALOR:						1,17

13.1.1. C2872 - LOCAÇÃO DA OBRA COM AUXÍLIO TOPOGRÁFICO (ÁREA >5000 M2) (HA)						
EQUIPAMENTO		FONTE	UNID	COEFICIENTE	PREÇO UNITÁRIO	TOTAL
10700	CAMINHONETE SAVEIRO (CHP)	SEINFRA	H	2,50000000	75,0345	187,5863
10758	NÍVEL (CHP)	SEINFRA	H	4,00000000	0,5997	2,3988
10775	TEODOLITO (CHP)	SEINFRA	H	4,00000000	1,3612	5,4448
TOTAL EQUIPAMENTO:						195,4299
MÃO DE OBRA		FONTE	UNID	COEFICIENTE	PREÇO UNITÁRIO	TOTAL
10037	AJUDANTE	SEINFRA	H	4,00000000	16,7700	67,0800
12382	NIVELADOR	SEINFRA	H	4,00000000	24,8600	99,4400
12445	TOPOGRAFO	SEINFRA	H	5,00000000	30,2400	151,2000
TOTAL MÃO DE OBRA:						319,2200
VALOR:						476,51

13.1.2. C1937 - PLACAS PADRÃO DE OBRA (M2)						
--	--	--	--	--	--	--

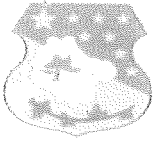

RELATÓRIO ANALÍTICO - COMPOSIÇÕES DE CUSTOS

OBRA:	PAVIMENTAÇÃO EM PEDRA TOSCA EM DIVERSAS RUAS NO DISTRITO DE LAGEDO E DISTRITO DE VARZEA DA CONCEIÇÃO	DATA:	12/04/2022	BOI:	26.851
DESCRIÇÃO:	PAVIMENTAÇÃO EM PEDRA TOSCA EM DIVERSAS RUAS NO DISTRITO DE LAGEDO E DISTRITO DE VARZEA DA CONCEIÇÃO	FONTE:	SEINFRA	VERSÃO:	072 - FOM DE CONSERVAÇÃO
LOCAL:	DIVERSAS RUAS NO DISTRITO DE LAGEDO E DISTRITO DE VARZEA DA CONCEIÇÃO	SEINFRA:	072 - FOM DE CONSERVAÇÃO	HORA:	21.00
CLIENTE:	PREFEITURA MUNICIPAL DE CEDRO	SEINFRA:	072 - FOM DE CONSERVAÇÃO	MES:	21.00
				REP.	00.00

MAO DE OBRA		FONTE	UNID	COEFICIENTE	PREÇO UNITÁRIO	TOTAL
12543	SERVENTE	SEINFRA	H	2,16000000	15,5500	33,6075
TOTAL MAO DE OBRA:						33,6075
MATERIAL		FONTE	UNID	COEFICIENTE	PREÇO UNITÁRIO	TOTAL
10537	CHAPA DE AÇO GALVANIZADA ESP. 0.3MM	SEINFRA	M2	1,02500000	35,5900	36,50125
11100	ESMALTE SINTETICO	SEINFRA	L	1,00000000	24,9900	24,9900
11691	PONTALETE / BARROTE DE 3"x3"	SEINFRA	M	4,50000000	12,6100	56,7450
11725	PREGO 15X15 (1.1/4" x 13) (APROXIMADAMENTE 672UN/KG)	SEINFRA	KG	0,14000000	15,5400	2,1756
TOTAL MATERIAL:						120,3519
VALOR:						151,47

13.2.1. C3232 - RECONFORMAÇÃO/PATROLAGEM DA PLATAFORMA (M2)

EQUIPAMENTO		FONTE	UNID	COEFICIENTE	PREÇO UNITÁRIO	TOTAL
10642	MOTO NIVELADORA (CHI)	SEINFRA	H	0,00000000	76,5740	0,0000
10756	MOTO NIVELADORA (CHP)	SEINFRA	H	0,00027778	218,9510	0,0607
TOTAL EQUIPAMENTO:						0,0607
MAO DE OBRA		FONTE	UNID	COEFICIENTE	PREÇO UNITÁRIO	TOTAL
12543	SERVENTE	SEINFRA	H	0,00055556	15,5500	0,0086
TOTAL MAO DE OBRA:						0,0693
VALOR:						0,07

13.3.1. C2896 - PAVIMENTAÇÃO EM PEDRA TOSCA S/ REJUNTAMENTO (AGREGADO ADQUIRIDO) (M2)

EQUIPAMENTO		FONTE	UNID	COEFICIENTE	PREÇO UNITÁRIO	TOTAL
10724	COMPACTADOR DE PLACA VIBRATÓRIA HP 4 (CHP)	SEINFRA	H	0,05000000	24,0930	1,20465
10726	COMPACTADOR LISO TANDEM AUTOPROPELIDO (CHP)	SEINFRA	H	0,01000000	83,9280	0,83928
TOTAL EQUIPAMENTO:						2,04393
MAO DE OBRA		FONTE	UNID	COEFICIENTE	PREÇO UNITÁRIO	TOTAL
10445	CALCETEIRO	SEINFRA	H	0,30000000	23,7700	6,2310
12543	SERVENTE	SEINFRA	H	0,60000000	15,5500	9,3300
TOTAL MAO DE OBRA:						15,5610
MATERIAL		FONTE	UNID	COEFICIENTE	PREÇO UNITÁRIO	TOTAL
10111	AREIA VERMELHA	SEINFRA	M3	0,15000000	60,0600	9,0090
11600	PEDRA DE MÃO (RACHÃO)	SEINFRA	M3	0,15000000	66,0600	9,9090
TOTAL MATERIAL:						18,9180
VALOR:						38,65

13.3.2. C0365 - BANQUETA/ MEIO FIO DE CONCRETO MOLDADO NO LOCAL (M)

MAO DE OBRA		FONTE	UNID	COEFICIENTE	PREÇO UNITÁRIO	TOTAL
12391	PEDREIRO	SEINFRA	H	0,15000000	20,7700	3,1155
12543	SERVENTE	SEINFRA	H	0,25000000	15,5500	3,8875
TOTAL MAO DE OBRA:						7,0030
MATERIAL		FONTE	UNID	COEFICIENTE	PREÇO UNITÁRIO	TOTAL
12544	FORMA METÁLICA P/BANQUETAS (ALUGUEL)	SEINFRA	M	1,00000000	3,4400	3,4400
TOTAL MATERIAL:						3,4400
SERVICO		FONTE	UNID	COEFICIENTE	PREÇO UNITÁRIO	TOTAL
C0588	CAIAÇÃO EM DUAS DEMÃOS COM SUPERCAL	SEINFRA	M2	0,25000000	4,5000	1,1250
C2784	ESCAVAÇÃO MANUAL SOLO DE 1A. CAT. PROF. ATÉ 1.50m	SEINFRA	M3	0,01500000	41,2100	0,61815
C3211	ESCAVAÇÃO E CARGA DE MATERIAL DE JAZIDA	SEINFRA	M3	0,03700000	4,1400	0,15318
C3268	CONCRETO P/VIBR., FCK=10MPa COM AGREGADO PRODUZIDO (S/TRANSP.)	SEINFRA	M3	0,03400000	337,0800	11,46072
TOTAL SERVICOS:						13,3570
VALOR:						23,80

13.3.3. C1266 - ESCAVAÇÃO MANUAL CAMPO ABERTO EM TERRA ATÉ 2M (M3)

MAO DE OBRA		FONTE	UNID	COEFICIENTE	PREÇO UNITÁRIO	TOTAL
12543	SERVENTE	SEINFRA	H	2,93000000	15,5500	45,5615
TOTAL MAO DE OBRA:						45,5615
VALOR:						45,56

RELATÓRIO ANALÍTICO - COMPOSIÇÕES DE CUSTOS

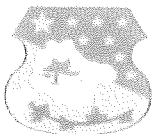
	OBRA:	PAVIMENTAÇÃO EM PEDRA TOSCA EM DIVERSAS RUAS NO DISTRITO DE LAGEDO E DISTRITO DE VARZEZA DA CONCEIÇÃO	DATA:	12/04/2022	BDI:	26,15%
	DESCRIÇÃO:	PAVIMENTAÇÃO EM PEDRA TOSCA EM DIVERSAS RUAS NO DISTRITO DE LAGEDO E DISTRITO DE VARZEZA DA CONCEIÇÃO	FONTE:	SEINFRA	VERSÃO:	
	LOCAL:	DIVERSAS RUAS NO DISTRITO DE LAGEDO E DISTRITO DE VARZEZA DA CONCEIÇÃO	SEINFRA:	027 - CIDADÃO DE SOLTEIRO	MORA:	0,14%
	CLIENTE:	PREFEITURA MUNICIPAL DE CIDREIRA	SEINFRA:	028 - GARIBOLDI DE SIQUEIRA	MES:	12/2021
					REP.:	15/2021

13.3.4. C0836 - CONCRETO NÃO ESTRUTURAL PREPARO MANUAL (M3)

MÃO DE OBRA		FONTE	UNID	COEFICIENTE	PREÇO UNITÁRIO	TOTAL
12543	SERVENTE	SEINFRA	H	10,00000000	15,5000	155,0000
TOTAL MÃO DE OBRA:						155,0000
MATERIAL		FONTE	UNID	COEFICIENTE	PREÇO UNITÁRIO	TOTAL
10109	AREIA MEDIA	SEINFRA	M3	0,77800000	67,9000	52,8152
10280	BRITA	SEINFRA	M3	0,88500000	76,1900	73,3825
10805	CIMENTO PORTLAND	SEINFRA	KG	229,00000000	0,9600	123,2600
TOTAL MATERIAL:						249,4577
VALOR:						404,80

13.4.1. C0840 - CONCRETO P/VIBR., FCK 15 MPa COM AGREGADO ADQUIRIDO (M3)

EQUIPAMENTO		FONTE	UNID	COEFICIENTE	PREÇO UNITÁRIO	TOTAL
10682	BETONEIRA ELÉTRICA 5BOL (CHP)	SEINFRA	H	0,71300000	22,3100	15,8993
TOTAL EQUIPAMENTO:						15,8993
MÃO DE OBRA		FONTE	UNID	COEFICIENTE	PREÇO UNITÁRIO	TOTAL
12543	SERVENTE	SEINFRA	H	0,00000000	15,5000	0,0000
TOTAL MÃO DE OBRA:						0,0000
MATERIAL		FONTE	UNID	COEFICIENTE	PREÇO UNITÁRIO	TOTAL
10109	AREIA MEDIA	SEINFRA	M3	0,89720000	67,5000	60,4590
10805	CIMENTO PORTLAND	SEINFRA	KG	294,00000000	0,5600	164,6400
11605	PEDRISCO	SEINFRA	M3	0,09000000	73,9000	6,6510
TOTAL MATERIAL:						281,7500
VALOR:						385,84

13.4.2. C0219 - ARMADURA DE TELA DE AÇO (M2)

MÃO DE OBRA		FONTE	UNID	COEFICIENTE	PREÇO UNITÁRIO	TOTAL
10040	AJUDANTE DE ARMADOR/FERREIRO	SEINFRA	H	0,04000000	16,7700	0,6708
10121	ARMADOR/FERREIRO	SEINFRA	H	0,02000000	20,7700	0,4154
TOTAL MÃO DE OBRA:						1,0862
MATERIAL		FONTE	UNID	COEFICIENTE	PREÇO UNITÁRIO	TOTAL
10103	ARAME RECOZIDO N.18 BWG	SEINFRA	KG	0,01000000	10,6500	0,1065
12040	TELA SOLDADA EM AÇO CA-60 B FIO= 5,0MM MALHA 10 X 10 CM (3,11KG/M2)	SEINFRA	M2	1,03000000	21,5300	22,1790
TOTAL MATERIAL:						22,2855
VALOR:						23,35

13.4.3. C3220 - FAIXA.HORIZONTAL/TINTA REFLETIVA/RESINA ACRÍLICA (M2)

EQUIPAMENTO		FONTE	UNID	COEFICIENTE	PREÇO UNITÁRIO	TOTAL
10583	CAMINHÃO C/CARROCERIA DE MADEIRA HP 92 (CHI)	SEINFRA	H	0,00000000	36,6400	0,0000
10638	MÁQUINA P/PINT. FAIXAS SINAL. AUTOPR. (CHI)	SEINFRA	H	0,00142857	69,9150	0,0999
10673	VEÍCULO UTILITÁRIO KOMBI (CHI)	SEINFRA	H	0,00142857	22,8540	0,0325
10704	CAMINHÃO C/CARROCERIA DE MADEIRA HP 92 (CHP)	SEINFRA	H	0,00714286	92,9140	0,6627
10752	MÁQUINA P/PINT. FAIXAS SINAL. AUTOPR. (CHP)	SEINFRA	H	0,00571429	151,9510	0,8683
10786	VEÍCULO UTILITÁRIO KOMBI (CHP)	SEINFRA	H	0,00571429	76,6900	0,4382
TOTAL EQUIPAMENTO:						2,1022
MÃO DE OBRA		FONTE	UNID	COEFICIENTE	PREÇO UNITÁRIO	TOTAL
12543	SERVENTE	SEINFRA	H	0,00714286	15,5000	0,1107
12567	TECNICO PRE MARCADOR	SEINFRA	H	0,00714286	27,6400	0,1974
TOTAL MÃO DE OBRA:						1,0984
MATERIAL		FONTE	UNID	COEFICIENTE	PREÇO UNITÁRIO	TOTAL
12521	MICRO ESFERA DE VIDRO	SEINFRA	KG	0,00000000	5,7100	0,0000
12533	SOLVENTE (TOLUENO)	SEINFRA	L	0,04000000	19,4600	0,7784
12540	TINTA REFLETIVA RESINA ACRÍLICA (P/SINALIZAÇÃO)	SEINFRA	L	0,00000000	29,0300	0,0000
TOTAL MATERIAL:						17,8564
VALOR:						21,05

13.5.1. C0365 - BANQUETA/ MEIO FIO DE CONCRETO MOLDADO NO LOCAL (M)

MÃO DE OBRA		FONTE	UNID	COEFICIENTE	PREÇO UNITÁRIO	TOTAL

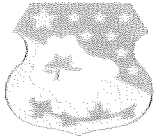

RELATÓRIO ANALÍTICO - COMPOSIÇÕES DE CUSTOS

OBRA:	PAVIMENTAÇÃO EM PEDRA LUSCA EM DIVERSAS RUAS NO DISTRITO DE LAGEADO E DISTRITO DE VARZEA DA CONCEIÇÃO	DATA:	12/04/2022	BDI:	26,85%
DESCRIÇÃO:	PAVIMENTAÇÃO EM PEDRA LUSCA EM DIVERSAS RUAS NO DISTRITO DE LAGEADO E DISTRITO DE VARZEA DA CONCEIÇÃO	FONTE:	SEINFRA	VERSÃO:	02/12/2019
LOCAL:	DIVERSAS RUAS NO DISTRITO DE LAGEADO E DISTRITO DE VARZEA DA CONCEIÇÃO	ORÇAMENTO:	02/12/2019	MORA:	01/05
CLIENTE:	PREFEITURA MUNICIPAL DE LEOPOLDINA	REVISÃO:	02/12/2019	MES:	01/05
		REVISÃO:	02/12/2019	RES.	05/03

12391	PEDREIRO	SEINFRA	H	0,15000000	20,7700	3,1159
12543	SERVENTE	SEINFRA	H	0,25000000	15,5500	3,8875
TOTAL MAO DE OBRA:						7,0034
MATERIAL						
12544	FORMA METÁLICA P/BANQUETAS (ALUGUEL)	SEINFRA	M	1,00000000	0,4400	0,4400
TOTAL MATERIAL:						0,4400
SERVICO						
C0588	CAIAÇÃO EM DUAS DEMÃOS COM SUPERCAL	SEINFRA	M2	0,25000000	4,5000	1,1250
C2784	ESCAVAÇÃO MANUAL SOLO DE 1A.CAT. PROF. ATÉ 1,50m	SEINFRA	M3	0,01500000	41,2160	0,6182
C3211	ESCAVAÇÃO E CARGA DE MATERIAL DE JAZIDA	SEINFRA	M3	0,03700000	4,1400	0,1532
C3268	CONCRETO P/VIBR., FCK=10MPa COM AGREGADO PRODUZIDO (S/TRANSP.)	SEINFRA	M3	0,03400000	337,0800	11,4607
TOTAL SERVICIO:						13,3571
VALOR:						23,80

13.5.2. C0331 - ATERRO C/COMPACTAÇÃO MANUAL S/CONTROLE, MAT. PRODUZIDO (S/TRANSP.) (M3)

MAO DE OBRA						
12543	SERVENTE	SEINFRA	H	1,70000000	15,5500	26,4350
TOTAL MAO DE OBRA:						26,4350
SERVICO						
C3129	AREA DE CAMPO - EXTRAÇÃO	SEINFRA	M3	1,10000000	3,9800	4,3780
TOTAL SERVICIO:						4,3780
VALOR:						30,81

13.5.3. C5028 - PISO INTERTRAVADO TIPO TIJOLINHO (20 X 10 X 4CM), CINZA - COMPACTAÇÃO MECANIZADA (M2)

EQUIPAMENTO						
10612	COMPACTADOR DE PLACA VIBRATÓRIA HP 7 (CHI)	SEINFRA	H	0,07570000	27,4000	2,0785
10725	COMPACTADOR DE PLACA VIBRATÓRIA HP 7 (CHP)	SEINFRA	H	0,00410000	42,1040	0,1728
TOTAL EQUIPAMENTO:						2,2513
MAO DE OBRA						
10445	CALCETEIRO	SEINFRA	H	0,15950000	20,7700	3,3128
12543	SERVENTE	SEINFRA	H	0,15950000	15,5500	2,4802
TOTAL MAO DE OBRA:						5,7930
MATERIAL						
10109	AREIA MEDIA	SEINFRA	M3	0,05000000	67,5000	3,3750
12403	PÓ DE PEDRA	SEINFRA	M3	0,00000000	69,4600	0,1900
19513	TIJOLINHO (20 X 10 X 4CM), COR NATURAL	SEINFRA	UN	51,00000000	0,5600	28,5600
TOTAL MATERIAL:						32,7950
VALOR:						40,83

13.5.4. C4624 - PISO PODOTÁTIL EXTERNO EM PMC ESP. 3CM, ASSENTADO COM ARGAMASSA (FORNECIMENTO E ASSENTAMENTO) (M2)

MAO DE OBRA						
11328	LADRILHISTA	SEINFRA	H	1,60000000	20,7700	33,2320
12543	SERVENTE	SEINFRA	H	1,25000000	15,5500	19,4375
TOTAL MAO DE OBRA:						52,6695
MATERIAL						
10109	AREIA MEDIA	SEINFRA	M3	0,01820000	67,5000	1,2285
10441	CAL HIDRATADA	SEINFRA	KG	2,73000000	1,1000	3,0030
10805	CIMENTO PORTLAND	SEINFRA	KG	2,80000000	0,5800	1,5980
18623	PISO TÁTIL ALERTA OU DIRECIONAL EM PMC (CONCRETO) ESP. 3cm	SEINFRA	M2	1,10000000	49,4800	54,4200
TOTAL MATERIAL:						60,2275
VALOR:						112,89

13.6.1. C3447 - LIMPEZA DE PISO EM ÁREA URBANIZADA (M2)

MAO DE OBRA						
12543	SERVENTE	SEINFRA	H	0,07500000	15,5500	1,1663
TOTAL MAO DE OBRA:						1,1663
VALOR:						1,17

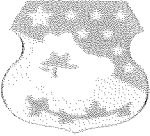

RELATÓRIO ANALÍTICO - COMPOSIÇÕES DE CUSTOS

OBRA:	PAVIMENTAÇÃO EM PEDRA TOSCA EM DIVERSAS RUAS NO DISTRITO DE LAGEADO E DISTRITO DE VARZEA DA CONCEIÇÃO	DATA:	12/04/2022	BDI:	28,05%
DESCRIÇÃO:	PAVIMENTAÇÃO EM PEDRA TOSCA EM DIVERSAS RUAS NO DISTRITO DE LAGEADO E DISTRITO DE VARZEA DA CONCEIÇÃO	FONTE:	SEINFRA	VERSÃO:	007.1700000000
LOCAL:	DIVERSAS RUAS NO DISTRITO DE LAGEADO E DISTRITO DE VARZEA DA CONCEIÇÃO	HORA:	01:00	MES:	01/2022
CLIENTE:	PREFEITURA MUNICIPAL DE CEDRO	REF.:	01/2022		

14.1.1. C2872 - LOCAÇÃO DA OBRA COM AUXÍLIO TOPOGRÁFICO (ÁREA >5000 M2) (HA)

EQUIPAMENTO	FONTE	UNID	COEFICIENTE	PREÇO UNITÁRIO	TOTAL
10700 CAMINHONETE SAVEIRO (CHP)	SEINFRA	H	2,00000000	75,0000	150,0000
10758 NÍVEL (CHP)	SEINFRA	H	1,00000000	2,7500	2,7500
10775 TEODOLITO (CHP)	SEINFRA	H	4,00000000	1,3612	5,4448
TOTAL EQUIPAMENTO:					158,2048
MAO DE OBRA	FONTE	UNID	COEFICIENTE	PREÇO UNITÁRIO	TOTAL
10037 AJUDANTE	SEINFRA	H	4,00000000	16,7200	67,0800
12382 NIVELADOR	SEINFRA	H	4,00000000	24,8600	99,4400
12445 TOPOGRAFO	SEINFRA	H	5,00000000	20,3400	101,7000
TOTAL MAO DE OBRA:					318,2200
VALOR:					476,51

14.1.2. C1937 - PLACAS PADRÃO DE OBRA (M2)

MAO DE OBRA	FONTE	UNID	COEFICIENTE	PREÇO UNITÁRIO	TOTAL
12543 SERVENTE	SEINFRA	H	2,00000000	15,5500	31,1000
TOTAL MAO DE OBRA:					31,1000
MATERIAL	FONTE	UNID	COEFICIENTE	PREÇO UNITÁRIO	TOTAL
10537 CHAPA DE AÇO GALVANIZADA ESP. 0.3MM	SEINFRA	M2	1,02000000	35,5900	36,3018
11100 ESMALTE SINTETICO	SEINFRA	L	1,00000000	24,9800	24,9800
11691 PONTALETE / BARROTE DE 3"x3"	SEINFRA	M	4,50000000	12,6100	56,7450
11725 PREGO 15X15 (1.1/4" x 13) (APROXIMADAMENTE 672UN/KG)	SEINFRA	KG	0,15000000	15,5400	2,3310
TOTAL MATERIAL:					120,3578
VALOR:					151,47

14.2.1. C3232 - RECONFORMAÇÃO/PATROLAGEM DA PLATAFORMA (M2)

EQUIPAMENTO	FONTE	UNID	COEFICIENTE	PREÇO UNITÁRIO	TOTAL
10642 MOTO NIVELADORA (CHI)	SEINFRA	H	0,00000000	75,5747	0,0000
10756 MOTO NIVELADORA (CHP)	SEINFRA	H	0,00027778	219,3510	0,0609
TOTAL EQUIPAMENTO:					0,0609
MAO DE OBRA	FONTE	UNID	COEFICIENTE	PREÇO UNITÁRIO	TOTAL
12543 SERVENTE	SEINFRA	H	0,00055556	15,5500	0,0086
TOTAL MAO DE OBRA:					0,0086
VALOR:					0,07

14.3.1. C2896 - PAVIMENTAÇÃO EM PEDRA TOSCA S/ REJUNTAMENTO (AGREGADO ADQUIRIDO) (M2)

EQUIPAMENTO	FONTE	UNID	COEFICIENTE	PREÇO UNITÁRIO	TOTAL
10724 COMPACTADOR DE PLACA VIBRATÓRIA HP-4 (CHP)	SEINFRA	H	0,05000000	24,2430	1,2122
10726 COMPACTADOR LISO TANDEM AUTOPROPULIDO (CHP)	SEINFRA	H	0,01000000	89,9284	0,8993
TOTAL EQUIPAMENTO:					2,1115
MAO DE OBRA	FONTE	UNID	COEFICIENTE	PREÇO UNITÁRIO	TOTAL
10445 CALCETEIRO	SEINFRA	H	0,30000000	20,7700	6,2310
12543 SERVENTE	SEINFRA	H	0,60000000	15,5500	9,3300
TOTAL MAO DE OBRA:					15,5610
MATERIAL	FONTE	UNID	COEFICIENTE	PREÇO UNITÁRIO	TOTAL
10111 AREIA VERMELHA	SEINFRA	M3	0,15000000	60,8900	9,1335
11600 PEDRA DE MÃO (RACHÃO)	SEINFRA	M3	0,15000000	60,0600	9,0090
TOTAL MATERIAL:					18,1425
VALOR:					36,65

14.3.2. C0365 - BANQUETA/ MEIO FIO DE CONCRETO MOLDADO NO LOCAL (M)

MAO DE OBRA	FONTE	UNID	COEFICIENTE	PREÇO UNITÁRIO	TOTAL
12391 PEDREIRO	SEINFRA	H	0,10000000	20,7700	2,0770
12543 SERVENTE	SEINFRA	H	0,20000000	15,5500	3,1100
TOTAL MAO DE OBRA:					5,1870
MATERIAL	FONTE	UNID	COEFICIENTE	PREÇO UNITÁRIO	TOTAL
12544 FORMA METÁLICA P/BANQUETAS (ALUGUEL)	SEINFRA	M	1,00000000	3,4400	3,4400
TOTAL MATERIAL:					3,4400

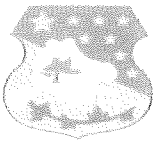

RELATÓRIO ANALÍTICO - COMPOSIÇÕES DE CUSTOS

OBRA:	PAVIMENTAÇÃO EM PEDRA LIOSA EM DIVERSAS RUAS NO DISTRITO DE LAGEDO E DISTRITO DE VARZEZA DA CONCEIÇÃO	DATA:	12/04/2022	BDI:	26,85%
DESCRIÇÃO:	PAVIMENTAÇÃO EM PEDRA LIOSA EM DIVERSAS RUAS NO DISTRITO DE LAGEDO E DISTRITO DE VARZEZA DA CONCEIÇÃO	FONTE:	VERSÃO	HORA:	MES:
LOCAL:	DIVERSAS RUAS NO DISTRITO DE LAGEDO E DISTRITO DE VARZEZA DA CONCEIÇÃO	SERVIÇO:	072.1703 DE SOLERAÇÃO	4.960	27.711
CLIENTE:	PREFEITURA MUNICIPAL DE S. JOÃO DEL-REI		CARBONIL DE S. ESTEVÃO	5.900	0,00

SERVICO	FONTE	UNID	COEFICIENTE	PREÇO UNITÁRIO	TOTAL
C0588 CAIAÇÃO EM DUAS DEMÃOS COM SUPERCAL	SEINFRA	M2	0,25000000	4,5000	1,1250
C2784 ESCAVAÇÃO MANUAL SOLO DE 1A.CAT. PROF. ATÉ 1,50m	SEINFRA	M3	0,01800000	41,2100	0,7418
C3211 ESCAVAÇÃO E CARGA DE MATERIAL DE JAZIDA	SEINFRA	M3	0,03700000	4,1400	0,1532
C3268 CONCRETO P/VIBR., FCK=10MPa COM AGREGADO PRODUZIDO (S/TRANSP.)	SEINFRA	M3	0,03400000	337,0000	11,4580
TOTAL SERVIÇO:					13,4870
VALOR:					23,60

14.3.3. C1256 - ESCAVAÇÃO MANUAL CAMPO ABERTO EM TERRA ATÉ 2M (M3)					
MAO DE OBRA	FONTE	UNID	COEFICIENTE	PREÇO UNITÁRIO	TOTAL
12543 SERVENTE	SEINFRA	H	2,93000000	15,5500	45,5615
TOTAL MAO DE OBRA:					45,5615
VALOR:					48,56

14.3.4. C0836 - CONCRETO NÃO ESTRUTURAL PREPARO MANUAL (M3)					
MAO DE OBRA	FONTE	UNID	COEFICIENTE	PREÇO UNITÁRIO	TOTAL
12543 SERVENTE	SEINFRA	H	10,90000000	15,5500	169,5050
TOTAL MAO DE OBRA:					169,5050
MATERIAL	FONTE	UNID	COEFICIENTE	PREÇO UNITÁRIO	TOTAL
10109 AREIA MEDIA	SEINFRA	M3	0,77000000	67,5000	51,9750
10280 BRITA	SEINFRA	M3	0,86000000	76,1900	65,5234
10805 CIMENTO PORTLAND	SEINFRA	KG	220,00000000	0,5600	123,2000
TOTAL MATERIAL:					240,7034
VALOR:					404,80

14.4.1. C0840 - CONCRETO P/VIBR., FCK 15 MPa COM AGREGADO ADQUIRIDO (M3)					
EQUIPAMENTO	FONTE	UNID	COEFICIENTE	PREÇO UNITÁRIO	TOTAL
10682 BETONEIRA ELÉTRICA 580L (CHP)	SEINFRA	H	0,71400000	22,3100	15,9293
TOTAL EQUIPAMENTO:					15,9293
MAO DE OBRA	FONTE	UNID	COEFICIENTE	PREÇO UNITÁRIO	TOTAL
12543 SERVENTE	SEINFRA	H	6,00000000	15,5500	93,3000
TOTAL MAO DE OBRA:					93,3000
MATERIAL	FONTE	UNID	COEFICIENTE	PREÇO UNITÁRIO	TOTAL
10109 AREIA MEDIA	SEINFRA	M3	0,69720000	67,5000	47,0590
10805 CIMENTO PORTLAND	SEINFRA	KG	294,00000000	0,5600	164,6400
11605 PEDRISCO	SEINFRA	M3	0,83500000	73,9000	61,7825
TOTAL MATERIAL:					266,3995
VALOR:					359,54

14.4.2. C0219 - ARMADURA DE TELA DE AÇO (M2)					
MAO DE OBRA	FONTE	UNID	COEFICIENTE	PREÇO UNITÁRIO	TOTAL
10040 AJUDANTE DE ARMADOR/FERREIRO	SEINFRA	H	0,04000000	16,7700	0,6708
10121 ARMADOR/FERREIRO	SEINFRA	H	0,02000000	20,7700	0,4154
TOTAL MAO DE OBRA:					1,0862
MATERIAL	FONTE	UNID	COEFICIENTE	PREÇO UNITÁRIO	TOTAL
10103 ARAME RECOZIDO N.18 BWG	SEINFRA	KG	0,01000000	10,0000	0,1000
12040 TELA SOLDADA EM AÇO CA-60 B FIO= 5,0MM MALHA 10 X 10 CM (3,11KG/M2)	SEINFRA	M2	1,63000000	21,5000	35,0850
TOTAL MATERIAL:					22,2750
VALOR:					23,36

14.4.3. C3220 - FAIXA.HORIZONTAL/TINTA REFLETIVA/RESINA AGRÍLICA (M2)					
EQUIPAMENTO	FONTE	UNID	COEFICIENTE	PREÇO UNITÁRIO	TOTAL
10583 CAMINHÃO C/CARROCERIA DE MADEIRA HP 92 (CHI)	SEINFRA	H	0,00000000	95,6400	0,0000
10638 MÁQUINA P/PINT. FAIXAS SINAL. AUTOPR. (CHI)	SEINFRA	H	0,00142857	69,9150	0,0999
10673 VEÍCULO UTILITÁRIO KOMBI (CHI)	SEINFRA	H	0,00142857	22,8540	0,0326
10704 CAMINHÃO C/CARROCERIA DE MADEIRA HP 92 (CHP)	SEINFRA	H	0,00142857	92,9140	0,0000
10752 MÁQUINA P/PINT. FAIXAS SINAL. AUTOPR. (CHP)	SEINFRA	H	0,00571429	151,9510	0,8599
10786 VEÍCULO UTILITÁRIO KOMBI (CHP)	SEINFRA	H	0,00571429	76,5900	0,4384

RELATÓRIO ANALÍTICO - COMPOSIÇÕES DE CUSTOS

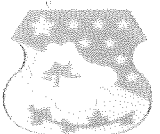
	OBRA:	PAVIMENTAÇÃO EM PEDRA LUSCA EM DIVERSAS RUAS NO DISTRITO DE LAGEADO E DISTRITO DE VARZEA DA CONCEIÇÃO	DATA:	12/04/2022	BOL:	26,05%
	DESCRIÇÃO:	PAVIMENTAÇÃO EM PEDRA LUSCA EM DIVERSAS RUAS NO DISTRITO DE LAGEADO E DISTRITO DE VARZEA DA CONCEIÇÃO	FORTE:	VERSÃO	HORA	MES
	LOCAL:	DIVERSAS RUAS NO DISTRITO DE LAGEADO E DISTRITO DE VARZEA DA CONCEIÇÃO	SEINFRA:	07.1.001.01.001.001	0.001	01.001
	CLIENTE:	PREFEITURA MUNICIPAL DE PEDRO	SEINFRA:	0.001.001.001	0.001	0.001

MÃO DE OBRA		FORTE	UNID	COEFICIENTE	PREÇO UNITÁRIO	TOTAL
12543	SERVENTE	SEINFRA	H	0,05714286	15,5500	0,8886
12567	TECNICO PRE MARCADOR	SEINFRA	H	0,05714286	27,5400	0,1572
TOTAL MÃO DE OBRA:						1,0458
MATERIAL		FORTE	UNID	COEFICIENTE	PREÇO UNITÁRIO	TOTAL
12521	MICRO ESFERA DE VIDRO	SEINFRA	KG	0,55000000	5,7100	3,1385
12533	SOLVENTE (TOLUENO)	SEINFRA	L	0,04000000	10,4500	0,4180
12540	TINTA REFLETIVA RESINA ACRÍLICA (P/SINALIZAÇÃO)	SEINFRA	L	0,60000000	23,8300	14,2980
TOTAL MATERIAL:						17,8545
VALOR:						21,05

MÃO DE OBRA		FORTE	UNID	COEFICIENTE	PREÇO UNITÁRIO	TOTAL
12391	PEDREIRO	SEINFRA	H	0,15000000	20,7700	3,1155
12543	SERVENTE	SEINFRA	H	0,25000000	15,5500	3,8875
TOTAL MÃO DE OBRA:						7,0030
MATERIAL		FORTE	UNID	COEFICIENTE	PREÇO UNITÁRIO	TOTAL
12544	FORMA METÁLICA P/BANQUETAS (ALUGUEL)	SEINFRA	M	1,00000000	3,4400	3,4400
TOTAL MATERIAL:						3,4400
SERVIÇO		FORTE	UNID	COEFICIENTE	PREÇO UNITÁRIO	TOTAL
C0588	CAIAÇÃO EM DUAS DEMÃOS COM SUPERCAL	SEINFRA	M2	0,25000000	4,5000	1,1250
C2784	ESCAVAÇÃO MANUAL SOLO DE 1A. CAT. PROF. ATÉ 1.50m	SEINFRA	M3	0,01500000	41,2100	0,6182
C3211	ESCAVAÇÃO E CARGA DE MATERIAL DE JAZIDA	SEINFRA	M3	0,03700000	4,1400	0,1532
C3268	CONCRETO P/VIBR., FCK=10MPa COM AGREGADO PRODUZIDO (S/TRANSP.)	SEINFRA	M3	0,03400000	337,0800	11,4607
TOTAL SERVIÇO:						13,5571
VALOR:						23,80

MÃO DE OBRA		FORTE	UNID	COEFICIENTE	PREÇO UNITÁRIO	TOTAL
12543	SERVENTE	SEINFRA	H	1,70000000	15,5500	26,4350
TOTAL MÃO DE OBRA:						26,4350
SERVIÇO		FORTE	UNID	COEFICIENTE	PREÇO UNITÁRIO	TOTAL
C3129	AREIA DE CAMPO - EXTRAÇÃO	SEINFRA	M3	1,10000000	3,8900	4,2790
TOTAL SERVIÇO:						4,2790
VALOR:						30,81

EQUIPAMENTO		FORTE	UNID	COEFICIENTE	PREÇO UNITÁRIO	TOTAL
10612	COMPACTADOR DE PLACA VIBRATÓRIA HP 7 (CHI)	SEINFRA	H	0,07570000	27,4600	2,0789
10725	COMPACTADOR DE PLACA VIBRATÓRIA HP 7 (CHP)	SEINFRA	H	0,03410000	42,1648	0,1438
TOTAL EQUIPAMENTO:						2,2227
MÃO DE OBRA		FORTE	UNID	COEFICIENTE	PREÇO UNITÁRIO	TOTAL
10445	CALCETEIRO	SEINFRA	H	0,16950000	20,7700	3,5128
12543	SERVENTE	SEINFRA	H	0,16950000	15,5500	2,6342
TOTAL MÃO DE OBRA:						5,7933
MATERIAL		FORTE	UNID	COEFICIENTE	PREÇO UNITÁRIO	TOTAL
10109	AREIA MEDIA	SEINFRA	M3	0,05000000	67,5000	3,3750
12403	PÓ DE PEDRA	SEINFRA	M3	0,00650000	60,4000	0,3926
19513	TIJOLINHO (20 X 10 X 4CM), COR NATURAL	SEINFRA	UN	51,00000000	0,5600	28,5600
TOTAL MATERIAL:						32,7276
VALOR:						40,83

MÃO DE OBRA		FORTE	UNID	COEFICIENTE	PREÇO UNITÁRIO	TOTAL
11328	LADRILHISTA	SEINFRA	H	1,00000000	20,7700	20,7700
12543	SERVENTE	SEINFRA	H	1,24000000	15,5500	19,2820
TOTAL MÃO DE OBRA:						40,0520

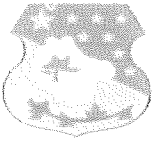

RELATÓRIO ANALÍTICO - COMPOSIÇÕES DE CUSTOS

OBRA:	PAVIMENTAÇÃO EM PEDRA TOSCA EM DIVERSAS RUAS NO DISTRITO DE LAGEDO E DISTRITO DE VARZEZA DA CONCEIÇÃO	DATA:	12/04/2022	BDI:	26,95%
DESCRIÇÃO:	PAVIMENTAÇÃO EM PEDRA TOSCA EM DIVERSAS RUAS NO DISTRITO DE LAGEDO E DISTRITO DE VARZEZA DA CONCEIÇÃO	FONTE:	SEINFRA	VERSÃO:	07/12/2019
LOCAL:	DIVERSAS RUAS NO DISTRITO DE LAGEDO E DISTRITO DE VARZEZA DA CONCEIÇÃO	COMPANHIA DE SERVIÇOS:	SEINFRA	HORA:	47,76
CLIENTE:	PREFEITURA MUNICIPAL DE CEDRO			MES:	06/2021
				REF:	06/2021

MATERIAL	FONTE	UNID	COEFICIENTE	PREÇO UNITÁRIO	TOTAL
10109 AREIA MEDIA	SEINFRA	M3	0,01220000	67,5000	1,2420
10441 CAL HIDRATADA	SEINFRA	KG	2,73000000	1,1000	3,0030
10805 CIMENTO PORTLAND	SEINFRA	KG	2,80000000	0,5600	1,5680
18623 PISO TÁTIL ALERTA OU DIRECIONAL EM PMC (CONCRETO) ESP. 3cm	SEINFRA	M2	1,10000000	53,1000	54,4200
TOTAL MATERIAL:					60,2270
VALOR:					112,90

14.6.1. C3447 - LIMPEZA DE PISO EM ÁREA URBANIZADA (M2)

MÃO DE OBRA	FONTE	UNID	COEFICIENTE	PREÇO UNITÁRIO	TOTAL
12543 SERVENTE	SEINFRA	H	0,07100000	15,5000	1,1605
TOTAL MÃO DE OBRA:					1,1605
VALOR:					1,17

15.1.1. C2872 - LOCAÇÃO DA OBRA COM AUXÍLIO TOPOGRÁFICO (ÁREA >5000 M2) (HA)

EQUIPAMENTO	FONTE	UNID	COEFICIENTE	PREÇO UNITÁRIO	TOTAL
10700 CAMINHONETE SAVEIRO (CHP)	SEINFRA	H	2,00000000	75,0450	150,0900
10758 NÍVEL (CHP)	SEINFRA	H	4,00000000	0,6880	2,7520
10775 TEODOLITO (CHP)	SEINFRA	H	4,00000000	1,3610	5,4440
TOTAL EQUIPAMENTO:					158,2930
MÃO DE OBRA	FONTE	UNID	COEFICIENTE	PREÇO UNITÁRIO	TOTAL
10037 AJUDANTE	SEINFRA	H	4,00000000	16,7700	67,0800
12382 NIVELADOR	SEINFRA	H	4,00000000	24,8600	99,4400
12445 TOPOGRAFO	SEINFRA	H	5,00000000	30,3400	151,7000
TOTAL MÃO DE OBRA:					318,2200
VALOR:					476,51

15.1.2. C1937 - PLACAS PADRÃO DE OBRA (M2)

MÃO DE OBRA	FONTE	UNID	COEFICIENTE	PREÇO UNITÁRIO	TOTAL
12543 SERVENTE	SEINFRA	H	2,00000000	15,5000	31,0000
TOTAL MÃO DE OBRA:					31,0000
MATERIAL	FONTE	UNID	COEFICIENTE	PREÇO UNITÁRIO	TOTAL
10537 CHAPA DE AÇO GALVANIZADA ESP. 0.3MM	SEINFRA	M2	1,02000000	35,5900	36,3018
11100 ESMALTE SINTETICO	SEINFRA	L	1,00000000	24,9800	24,9800
11691 PONTALETE / BARROTE DE 3"x3"	SEINFRA	M	4,50000000	12,6100	56,7450
11725 PREGO 15X15 (1.1/4" x 13) (APROXIMADAMENTE 672UN/KG)	SEINFRA	KG	0,15000000	15,5400	2,3310
TOTAL MATERIAL:					120,3578
VALOR:					151,47

15.2.1. C3232 - RECONFORMAÇÃO/PATROLAGEM DA PLATAFORMA (M2)

EQUIPAMENTO	FONTE	UNID	COEFICIENTE	PREÇO UNITÁRIO	TOTAL
10642 MOTO NIVELADORA (CHI)	SEINFRA	H	0,00000000	26,5740	0,0000
10756 MOTO NIVELADORA (CHP)	SEINFRA	H	0,00227778	218,3510	0,5000
TOTAL EQUIPAMENTO:					0,5000
MÃO DE OBRA	FONTE	UNID	COEFICIENTE	PREÇO UNITÁRIO	TOTAL
12543 SERVENTE	SEINFRA	H	0,00059556	15,5000	0,0092
TOTAL MÃO DE OBRA:					0,0092
VALOR:					0,07

15.3.1. C2896 - PAVIMENTAÇÃO EM PEDRA TOSCA S/ REJUNTAMENTO (AGREGADO ADQUIRIDO) (M2)

EQUIPAMENTO	FONTE	UNID	COEFICIENTE	PREÇO UNITÁRIO	TOTAL
10724 COMPACTADOR DE PLACA VIBRATÓRIA HP 4 (CHP)	SEINFRA	H	0,05000000	24,0930	1,2047
10726 COMPACTADOR LISO TANDEM AUTOPROPULSADO (CHP)	SEINFRA	H	0,01000000	83,9280	0,8393
TOTAL EQUIPAMENTO:					2,0440
MÃO DE OBRA	FONTE	UNID	COEFICIENTE	PREÇO UNITÁRIO	TOTAL
10445 CALCETEIRO	SEINFRA	H	0,30000000	20,7700	6,2310
12543 SERVENTE	SEINFRA	H	0,00000000	15,5000	0,0000
TOTAL MÃO DE OBRA:					6,2310
VALOR:					12,2750

RELATÓRIO ANALÍTICO - COMPOSIÇÕES DE CUSTOS

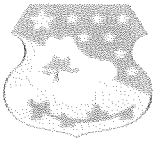

OBRA:	PAVIMENTAÇÃO EM PEDRA LOSA EM DIVERSAS RUAS NO DISTRITO DE LAGEDO E DISTRITO DE VARZEA DA CONCEIÇÃO	DATA:	12/04/2022	BDI:	26,85%
DESCRIÇÃO:	PAVIMENTAÇÃO EM PEDRA LOSA EM DIVERSAS RUAS NO DISTRITO DE LAGEDO E DISTRITO DE VARZEA DA CONCEIÇÃO	FORTE:	VERSÃO	HORA:	MES:
LOCAL:	DIVERSAS RUAS NO DISTRITO DE LAGEDO E DISTRITO DE VARZEA DA CONCEIÇÃO	SEINFRA:	072 E 173 DE VARZEA DA CONCEIÇÃO	0,0000	07,7000
CLIENTE:	PREFEITURA MUNICIPAL DE CEDRO		COMPOSIÇÃO S.P. PRECATORIAL	0,0000	0,0000

MATERIAL	FORTE	UNID	COEFICIENTE	PREÇO UNITÁRIO	TOTAL
10111	AREIA VERMELHA	SEINFRA	M3	0,15000000	10,8000
11600	PEDRA DE MÃO (RACHÃO)	SEINFRA	M3	0,15000000	9,0000
TOTAL MATERIAL:					19,8000
VALOR:					36,65

15.3.2. C0385 - BANQUETA/ MEIO FIO DE CONCRETO MOLDADO NO LOCAL (M)

MAO DE OBRA	FORTE	UNID	COEFICIENTE	PREÇO UNITÁRIO	TOTAL
12391	PEDREIRO	SEINFRA	H	0,15000000	20,7000
12543	SERVENTE	SEINFRA	H	0,25000000	3,8875
TOTAL MAO DE OBRA:					24,5875
MATERIAL	FORTE	UNID	COEFICIENTE	PREÇO UNITÁRIO	TOTAL
12544	FORMA METÁLICA P/BANQUETAS (ALUGUEL)	SEINFRA	M	1,00000000	3,4000
TOTAL MATERIAL:					3,4000
SERVICO	FORTE	UNID	COEFICIENTE	PREÇO UNITÁRIO	TOTAL
C0588	CAIAÇÃO EM DUAS DEMÃOS COM SUPERCAL	SEINFRA	M2	0,25000000	4,0000
C2784	ESCAVAÇÃO MANUAL SOLO DE 1A. CAT. PROF. ATÉ 1.50m	SEINFRA	M3	0,01500000	41,2100
C3211	ESCAVAÇÃO E CARGA DE MATERIAL DE JAZIDA	SEINFRA	M3	0,03700000	4,1000
C3268	CONCRETO P/VIBR., FCK=10MPa COM AGREGADO PRODUZIDO (S/TRANSP.)	SEINFRA	M3	0,03400000	437,6800
TOTAL SERVICIO:					19,3500
VALOR:					23,60

15.3.3. C1256 - ESCAVAÇÃO MANUAL CAMPO ABERTO EM TERRA ATÉ 2M (M3)

MAO DE OBRA	FORTE	UNID	COEFICIENTE	PREÇO UNITÁRIO	TOTAL
12543	SERVENTE	SEINFRA	H	2,00000000	15,5000
TOTAL MAO DE OBRA:					45,5015
VALOR:					45,60

15.3.4. C0836 - CONCRETO NÃO ESTRUTURAL PREPARO MANUAL (M3)

MAO DE OBRA	FORTE	UNID	COEFICIENTE	PREÇO UNITÁRIO	TOTAL
12543	SERVENTE	SEINFRA	H	10,00000000	15,5000
TOTAL MAO DE OBRA:					155,5000
MATERIAL	FORTE	UNID	COEFICIENTE	PREÇO UNITÁRIO	TOTAL
10109	AREIA MEDIA	SEINFRA	M3	0,77000000	67,5000
10280	BRITA	SEINFRA	M3	0,85000000	76,1900
10805	CIMENTO PORTLAND	SEINFRA	KG	220,00000000	0,5600
TOTAL MATERIAL:					144,2500
VALOR:					404,80

15.4.1. C0840 - CONCRETO P/VIBR., FCK 15 MPa COM AGREGADO ADQUIRIDO (M3)

EQUIPAMENTO	FORTE	UNID	COEFICIENTE	PREÇO UNITÁRIO	TOTAL
10682	BETONEIRA ELÉTRICA 580L (CHP)	SEINFRA	H	0,71400000	22,3160
TOTAL EQUIPAMENTO:					15,9280
MAO DE OBRA	FORTE	UNID	COEFICIENTE	PREÇO UNITÁRIO	TOTAL
12543	SERVENTE	SEINFRA	H	0,05000000	15,5000
TOTAL MAO DE OBRA:					83,3000
MATERIAL	FORTE	UNID	COEFICIENTE	PREÇO UNITÁRIO	TOTAL
10109	AREIA MEDIA	SEINFRA	M3	0,09720000	67,5000
10805	CIMENTO PORTLAND	SEINFRA	KG	294,00000000	0,5600
11605	PEDRISCO	SEINFRA	M3	0,03600000	73,9000
TOTAL MATERIAL:					286,9950
VALOR:					385,64

15.4.2. C0219 - ARMADURA DE TELA DE AÇO (M2)

MAO DE OBRA	FORTE	UNID	COEFICIENTE	PREÇO UNITÁRIO	TOTAL
10040	AJUDANTE DE ARMADOR/FERREIRO	SEINFRA	H	0,04000000	16,7000
10121	ARMADOR/FERREIRO	SEINFRA	H	0,02000000	20,7000
TOTAL MAO DE OBRA:					1,0000

RELATÓRIO ANALÍTICO - COMPOSIÇÕES DE CUSTOS

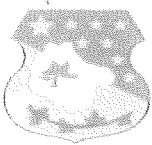
	OBRA:	PAVIMENTAÇÃO EM PEDRA TOSCA EM DIVERSAS RUAS NO DISTRITO DE LAGEDO E DISTRITO DE VARZEA DA CONCEIÇÃO	DATA:	12/04/2022	BDI:	26,45%
	DESCRIÇÃO:	PAVIMENTAÇÃO EM PEDRA TOSCA EM DIVERSAS RUAS NO DISTRITO DE LAGEDO E DISTRITO DE VARZEA DA CONCEIÇÃO	FONTE:	SEINFRA	VERSÃO:	0.01000000
	LOCAL:	DIVERSAS RUAS NO DISTRITO DE LAGEDO E DISTRITO DE VARZEA DA CONCEIÇÃO	HORA:	0.00000000	MES:	0.00000000
	CLIENTE:	PREFEITURA MUNICIPAL DE GEORO	REF:	00000000	0.00	0.00

MATERIAL	FONTE	UNID	COEFICIENTE	PREÇO UNITÁRIO	TOTAL	
10103	ARAME RECOZIDO N.18 BWG	SEINFRA	KG	0,00000000	19,2500	0,1324
12040	TELA SOLDADA EM AÇO CA-60 B FIO= 5,0MM MALHA 10 X 10 CM (3,11KG/M2)	SEINFRA	M2	1,00000000	21,5500	22,1750
TOTAL MATERIAL:					22,3750	
VALOR:					23,36	

15.4.3. C3220 - FAIXA.HORIZONTAL/TINTA REFLETIVA/RESINA ACRÍLICA (M2)

EQUIPAMENTO	FONTE	UNID	COEFICIENTE	PREÇO UNITÁRIO	TOTAL	
10583	CAMINHÃO C/CARROCERIA DE MADEIRA HP 92 (CHI)	SEINFRA	H	0,00000000	36,6400	0,0000
10638	MÁQUINA P/PINT. FAIXAS SINAL. AUTOPR. (CHI)	SEINFRA	H	0,00142857	69,9100	0,0999
10673	VEÍCULO UTILITÁRIO KOMBI (CHI)	SEINFRA	H	0,00142857	22,9500	0,0326
10704	CAMINHÃO C/CARROCERIA DE MADEIRA HP 92 (CHP)	SEINFRA	H	0,00714286	52,9100	0,6897
10752	MÁQUINA P/PINT. FAIXAS SINAL. AUTOPR. (CHP)	SEINFRA	H	0,00714286	151,9500	0,8089
10786	VEÍCULO UTILITÁRIO KOMBI (CHP)	SEINFRA	H	0,00571429	76,0900	0,4389
TOTAL EQUIPAMENTO:					2,1027	

MÃO DE OBRA	FONTE	UNID	COEFICIENTE	PREÇO UNITÁRIO	TOTAL	
12543	SERVENTE	SEINFRA	H	0,00714286	15,5500	0,9906
12567	TECNICO PRE MARCADOR	SEINFRA	H	0,00714286	27,6400	0,1974
TOTAL MÃO DE OBRA:					1,0880	

MATERIAL	FONTE	UNID	COEFICIENTE	PREÇO UNITÁRIO	TOTAL	
12521	MICRO ESFERA DE VIDRO	SEINFRA	KG	0,55000000	5,7100	3,1400
12533	SOLVENTE (TOLUENO)	SEINFRA	L	0,00400000	10,3600	0,4188
12540	TINTA REFLETIVA RESINA ACRÍLICA (P/SINALIZAÇÃO)	SEINFRA	L	0,00000000	23,8000	14,2880
TOTAL MATERIAL:					17,8368	
VALOR:					21,05	

15.5.1. C0365 - BANQUETA/ MEIO FIO DE CONCRETO MOLDADO NO LOCAL (M)

MÃO DE OBRA	FONTE	UNID	COEFICIENTE	PREÇO UNITÁRIO	TOTAL	
12391	PEDREIRO	SEINFRA	H	0,10000000	20,7700	8,1150
12543	SERVENTE	SEINFRA	H	0,25000000	15,5500	5,8975
TOTAL MÃO DE OBRA:					7,0330	

MATERIAL	FONTE	UNID	COEFICIENTE	PREÇO UNITÁRIO	TOTAL	
12544	FORMA METÁLICA P/BANQUETAS (ALUGUEL)	SEINFRA	M	1,00000000	3,4400	3,4400
TOTAL MATERIAL:					3,4400	

SERVICO	FONTE	UNID	COEFICIENTE	PREÇO UNITÁRIO	TOTAL	
C0588	CAIÇÃO EM DUAS DEMÃOS COM SUPERCAL	SEINFRA	M2	0,25000000	4,5000	1,1250
C2784	ESCAVAÇÃO MANUAL SOLO DE 1A.CAT. PROF. ATÉ 1.50m	SEINFRA	M3	0,01500000	41,2100	0,6183
C3211	ESCAVAÇÃO E CARGA DE MATERIAL DE JAZIDA	SEINFRA	M3	0,04700000	4,1400	0,1932
C3268	CONCRETO P/VIBR., FCK=10MPa COM AGREGADO PRODUZIDO (S/TRANSP.)	SEINFRA	M3	0,03400000	337,8900	11,4607
TOTAL SERVIÇO:					13,3777	
VALOR:					23,80	

15.5.2. C0331 - ATERRO C/COMPACTAÇÃO MANUAL S/CONTROLE, MAT. PRODUZIDO (S/TRANSP.) (M3)

MÃO DE OBRA	FONTE	UNID	COEFICIENTE	PREÇO UNITÁRIO	TOTAL	
12543	SERVENTE	SEINFRA	H	1,70000000	15,5500	26,4350
TOTAL MÃO DE OBRA:					26,4350	

SERVICO	FONTE	UNID	COEFICIENTE	PREÇO UNITÁRIO	TOTAL	
C3129	AREIA DE CAMPO - EXTRAÇÃO	SEINFRA	M3	1,00000000	3,9900	4,3783
TOTAL SERVIÇO:					4,3783	
VALOR:					30,81	

15.5.3. C5028 - PISO INTERTRAVADO TIPO TIJOLINHO (20 X 10 X 4CM), CINZA - COMPACTAÇÃO MECANIZADA (M2)

EQUIPAMENTO	FONTE	UNID	COEFICIENTE	PREÇO UNITÁRIO	TOTAL	
10612	COMPACTADOR DE PLACA VIBRATÓRIA HP 7 (CHI)	SEINFRA	H	0,07570000	27,4800	2,0788
10725	COMPACTADOR DE PLACA VIBRATÓRIA HP 7 (CHP)	SEINFRA	H	0,00410000	42,1800	0,1729
TOTAL EQUIPAMENTO:					2,2517	

MÃO DE OBRA	FONTE	UNID	COEFICIENTE	PREÇO UNITÁRIO	TOTAL	
10445	CALCETEIRO	SEINFRA	H	0,15950000	20,7700	3,1927

RELATÓRIO ANALÍTICO - COMPOSIÇÕES DE CUSTOS

	OBRA:	PAVIMENTAÇÃO EM PEDRA LUSCA EM DIVERSAS RUAS NO DISTRITO DE LAGEDO E DISTRITO DE VARZEA DA CONCEIÇÃO	DATA:	12/04/2022	BOI:	26,95%
	DESCRIÇÃO:	PAVIMENTAÇÃO EM PEDRA LUSCA EM DIVERSAS RUAS NO DISTRITO DE LAGEDO E DISTRITO DE VARZEA DA CONCEIÇÃO	FONTE:	SEINFRA	VERSÃO:	01
	LOCAL:	DIVERSAS RUAS NO DISTRITO DE LAGEDO E DISTRITO DE VARZEA DA CONCEIÇÃO	ORÇAMENTO:	ANEXO 171 - REFORMAÇÃO	HORA:	47,76
	CLIENTE:	PREFEITURA MUNICIPAL DE CEDRO	COMPOSIÇÃO DE PREÇOS:	100%	RES:	0,00

12543	SERVEnte	SEINFRA	H	9,15000000	15,5500	2,4800
TOTAL MÃO DE OBRA:						5,7900
MATERIAL		FONTE	UNID	COEFICIENTE	PREÇO UNITÁRIO	TOTAL
10109	AREIA MÉDIA	SEINFRA	M3	0,00000000	67,5000	0,0000
12403	PÓ DE PEDRA	SEINFRA	M3	0,00000000	60,1000	0,0000
19513	TIJOLINHO (20 X 10 X 4CM), COR NATURAL	SEINFRA	UN	51,00000000	0,5000	25,5000
TOTAL MATERIAL:						32,7800
VALOR:						40,83

15.5.4. C4624 - PISO PODOTÁTIL EXTERNO EM PMC ESP. 3CM, ASSENTADO COM ARGAMASSA (FORNECIMENTO E ASSENTAMENTO) (M2)						
MÃO DE OBRA		FONTE	UNID	COEFICIENTE	PREÇO UNITÁRIO	TOTAL
11328	LADRILHISTA	SEINFRA	H	1,60000000	20,7700	33,2320
12543	SERVEnte	SEINFRA	H	1,25000000	15,5500	19,4375
TOTAL MÃO DE OBRA:						52,6695
MATERIAL		FONTE	UNID	COEFICIENTE	PREÇO UNITÁRIO	TOTAL
10109	AREIA MÉDIA	SEINFRA	M3	0,01820000	67,5000	1,2285
10441	CAL HIDRATADA	SEINFRA	KG	2,70000000	1,1000	3,0520
10805	CIMENTO PORTLAND	SEINFRA	KG	2,00000000	0,5600	1,5680
18623	PISO TÁTIL ALERTA OU DIRECIONAL EM PMC (CONCRETO) ESP. 3cm	SEINFRA	M2	1,10000000	49,1800	54,1280
TOTAL MATERIAL:						60,2275
VALOR:						112,89

15.6.1. C3447 - LIMPEZA DE PISO EM ÁREA URBANIZADA (M2)						
MÃO DE OBRA		FONTE	UNID	COEFICIENTE	PREÇO UNITÁRIO	TOTAL
12543	SERVEnte	SEINFRA	H	0,07000000	15,5500	1,1685
TOTAL MÃO DE OBRA:						1,1685
VALOR:						1,17

16.1.1. C2872 - LOCAÇÃO DA OBRA COM AUXÍLIO TOPOGRÁFICO (ÁREA >5000 M2) (HA)						
EQUIPAMENTO		FONTE	UNID	COEFICIENTE	PREÇO UNITÁRIO	TOTAL
10700	CAMINHONETE SAVEIRO (CHP)	SEINFRA	H	2,00000000	75,0250	150,0500
10758	NÍVEL (CHP)	SEINFRA	H	1,00000000	0,0890	0,0890
10775	TEODOLITO (CHP)	SEINFRA	H	1,00000000	1,3610	1,3610
TOTAL EQUIPAMENTO:						159,2990
MÃO DE OBRA		FONTE	UNID	COEFICIENTE	PREÇO UNITÁRIO	TOTAL
10037	AJUDANTE	SEINFRA	H	4,00000000	16,7200	67,0800
12382	NIVELADOR	SEINFRA	H	4,00000000	24,8600	99,4400
12445	TOPOGRAFO	SEINFRA	H	5,00000000	30,3400	151,7000
TOTAL MÃO DE OBRA:						318,2200
VALOR:						476,51

16.1.2. C1937 - PLACAS PADRÃO DE OBRA (M2)						
MÃO DE OBRA		FONTE	UNID	COEFICIENTE	PREÇO UNITÁRIO	TOTAL
12543	SERVEnte	SEINFRA	H	2,00000000	15,5500	31,1000
TOTAL MÃO DE OBRA:						31,1000
MATERIAL		FONTE	UNID	COEFICIENTE	PREÇO UNITÁRIO	TOTAL
10537	CHAPA DE AÇO GALVANIZADA ESP. 0.3MM	SEINFRA	M2	1,02000000	35,5900	36,3018
11100	ESMALTE SINTETICO	SEINFRA	L	1,00000000	24,9900	24,9900
11691	PONTALETE / BARROTE DE 3"x3"	SEINFRA	M	4,66000000	12,5100	58,7466
11725	PREGO 15X15 (1.1/4" x 13) (APROXIMADAMENTE 672UN/KG)	SEINFRA	KG	0,15000000	15,5400	2,3310
TOTAL MATERIAL:						120,1674
VALOR:						151,47

16.2.1. C3232 - RECONFORMAÇÃO/PATROLAGEM DA PLATAFORMA (M2)						
EQUIPAMENTO		FONTE	UNID	COEFICIENTE	PREÇO UNITÁRIO	TOTAL
10642	MOTO NIVELADORA (CHI)	SEINFRA	H	0,00000000	76,5740	0,0000
10756	MOTO NIVELADORA (CHP)	SEINFRA	H	0,00027770	218,3510	0,0607
TOTAL EQUIPAMENTO:						0,0607

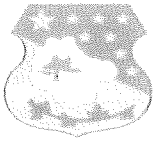

RELATÓRIO ANALÍTICO - COMPOSIÇÕES DE CUSTOS

OBRA:	PAVIMENTAÇÃO EM PEDRA TOSCA EM DIVERSAS RUAS NO DISTRITO DE LAGEADO E DISTRITO DE VARZEA DA CONCEIÇÃO	DATA:	12/04/2022	BDI:	26,85%
DESCRIÇÃO:	PAVIMENTAÇÃO EM PEDRA TOSCA EM DIVERSAS RUAS NO DISTRITO DE LAGEADO E DISTRITO DE VARZEA DA CONCEIÇÃO	FONTES:	SEINFRA	VERSÃO:	001
LOCAL:	DIVERSAS RUAS NO DISTRITO DE LAGEADO E DISTRITO DE VARZEA DA CONCEIÇÃO	SEINFRA:	COMISSÃO DE PREÇOS	HORA:	23,50
CLIENTE:	PREFEITURA MUNICIPAL DE CEDRO	SEINFRA:	COMISSÃO DE PREÇOS	MES:	0,00
				REF.:	001

MAO DE OBRA	FONTES	UNID	COEFICIENTE	PREÇO UNITÁRIO	TOTAL
12543	SERVENTE	SEINFRA	H	0,66000000	15,5500
TOTAL MAO DE OBRA:					0,0000
VALOR:					0,07

16.3.1. C2895 - PAVIMENTAÇÃO EM PEDRA TOSCA S/ REJUNTAMENTO (AGREGADO ADQUIRIDO) (M2)

EQUIPAMENTO	FONTES	UNID	COEFICIENTE	PREÇO UNITÁRIO	TOTAL
10724	COMPACTADOR DE PLACA VIBRATÓRIA HP 4 (CHP)	SEINFRA	H	0,00000000	24,0800
10726	COMPACTADOR LISO TANDEM AUTOPROPELIDO (CHP)	SEINFRA	H	0,01000000	03,5200
TOTAL EQUIPAMENTO:					2,8400

MAO DE OBRA	FONTES	UNID	COEFICIENTE	PREÇO UNITÁRIO	TOTAL
10445	CALCETEIRO	SEINFRA	H	0,00000000	20,7700
12543	SERVENTE	SEINFRA	H	0,66000000	15,5500
TOTAL MAO DE OBRA:					15,5516

MATERIAL	FONTES	UNID	COEFICIENTE	PREÇO UNITÁRIO	TOTAL
10111	AREIA VERMELHA	SEINFRA	M3	0,11000000	60,5000
11600	PEDRA DE MÃO (RACHÃO)	SEINFRA	M3	0,15000000	66,0600
TOTAL MATERIAL:					19,0416
VALOR:					38,65

16.3.2. C0365 - BANQUETA/ MEIO FIO DE CONCRETO MOLDADO NO LOCAL (M)

MAO DE OBRA	FONTES	UNID	COEFICIENTE	PREÇO UNITÁRIO	TOTAL
12391	PEDREIRO	SEINFRA	H	0,15000000	20,7700
12543	SERVENTE	SEINFRA	H	0,25000000	15,5500
TOTAL MAO DE OBRA:					7,0000

MATERIAL	FONTES	UNID	COEFICIENTE	PREÇO UNITÁRIO	TOTAL
12544	FORMA METÁLICA P/BANQUETAS (ALUGUEL)	SEINFRA	M	1,00000000	3,4400
TOTAL MATERIAL:					3,4400

SERVICO	FONTES	UNID	COEFICIENTE	PREÇO UNITÁRIO	TOTAL
C0588	CAIACÃO EM DUAS DEMÃOS COM SUPERCAL	SEINFRA	M2	0,25000000	4,5600
C2784	ESCAVAÇÃO MANUAL SOLO DE 1A. CAT. PROF. ATÉ 1.50m	SEINFRA	M3	0,01500000	41,2100
C3211	ESCAVAÇÃO E CARGA DE MATERIAL DE JAZIDA	SEINFRA	M3	0,03700000	4,1400
C3268	CONCRETO P/VIBR., FCK=10MPa COM AGREGADO PRODUZIDO (S/TRANSP.)	SEINFRA	M3	0,03400000	337,0900
TOTAL SERVICOS:					13,3377
VALOR:					23,80

16.3.3. C1256 - ESCAVAÇÃO MANUAL CAMPO ABERTO EM TERRA ATÉ 2M (M3)

MAO DE OBRA	FONTES	UNID	COEFICIENTE	PREÇO UNITÁRIO	TOTAL
12543	SERVENTE	SEINFRA	H	2,93000000	15,5500
TOTAL MAO DE OBRA:					45,5616
VALOR:					45,56

16.3.4. C0836 - CONCRETO NÃO ESTRUTURAL PREPARO MANUAL (M3)

MAO DE OBRA	FONTES	UNID	COEFICIENTE	PREÇO UNITÁRIO	TOTAL
12543	SERVENTE	SEINFRA	H	10,00000000	15,5500
TOTAL MAO DE OBRA:					155,5900

MATERIAL	FONTES	UNID	COEFICIENTE	PREÇO UNITÁRIO	TOTAL
10109	AREIA MEDIA	SEINFRA	M3	0,77000000	67,5600
10280	BRITA	SEINFRA	M3	0,89500000	76,1800
10805	CIMENTO PORTLAND	SEINFRA	KG	229,00000000	0,5600
TOTAL MATERIAL:					249,2900
VALOR:					404,80

16.4.1. C0840 - CONCRETO P/VIBR., FCK 15 MPa COM AGREGADO ADQUIRIDO (M3)

EQUIPAMENTO	FONTES	UNID	COEFICIENTE	PREÇO UNITÁRIO	TOTAL
10682	BETONEIRA ELÉTRICA 580L (CHP)	SEINFRA	H	0,71400000	22,3100
TOTAL EQUIPAMENTO:					15,9200

MAO DE OBRA	FONTES	UNID	COEFICIENTE	PREÇO UNITÁRIO	TOTAL

OBRA:		DATA: 12/04/2022	BDI: 26,85%	
DESCRIÇÃO:	PAVIMENTAÇÃO EM PEDRA LASCADA EM DIVERSAS RUAS NO DISTRITO DE LAGEADO E DISTRITO DE VARZEA DA CONCEIÇÃO	VERSÃO	HORA	MES
LOCAL:	PAVIMENTAÇÃO EM PEDRA LASCADA EM DIVERSAS RUAS NO DISTRITO DE LAGEADO E DISTRITO DE VARZEA DA CONCEIÇÃO	CONTEÚDO	42,77	36,79
CLIENTE:	PREFEITURA MUNICIPAL DE CEDRO	VALOR	1,00	1,00

SERVIÇO	UNID	COEFICIENTE	PREÇO UNITÁRIO	TOTAL
12543	SERVEITE	1,78800000	15,5500	26,4350
TOTAL MAO DE OBRA:				26,4350
C3129	AREA DE CAMPO - EXTRAÇÃO	1,16800000	3,6800	4,3000
TOTAL SERVIÇO:				1,9700
VALOR:				30,81

16.5.3. C5028 - PISO INTERTRAVADO TIPO TIJOLINHO (20 X 10 X 4CM), CINZA - COMPACTAÇÃO MECANIZADA (M2)

EQUIPAMENTO	UNID	COEFICIENTE	PREÇO UNITÁRIO	TOTAL
10612	COMPACTADOR DE PLACA VIBRATÓRIA HP 7 (CH)	0,07570000	27,4000	2,0750
10725	COMPACTADOR DE PLACA VIBRATÓRIA HP 7 (CHP)	0,00410000	42,1640	0,1720
TOTAL EQUIPAMENTO:				2,2470
MAO DE OBRA	UNID	COEFICIENTE	PREÇO UNITÁRIO	TOTAL
10445	CALCETEIRO	0,15850000	20,7700	3,3120
12543	SERVEITE	0,15850000	15,5500	2,4800
TOTAL MAO DE OBRA:				5,7920
MATERIAL	UNID	COEFICIENTE	PREÇO UNITÁRIO	TOTAL
10109	AREIA MEDIA	0,05880000	67,5000	3,9900
12403	PÓ DE PEDRA	0,00040000	18,4500	0,7600
19513	TIJOLINHO (20X10X4CM), COR NATURAL	51,00000000	0,5600	28,5600
TOTAL MATERIAL:				32,7400
VALOR:				40,83

16.5.4. C4624 - PISO PODOTÁTIL EXTERNO EM PMC ESP. 3CM, ASSENTADO COM ARGAMASSA (FORNECIMENTO E ASSENTAMENTO) (M2)

MAO DE OBRA	UNID	COEFICIENTE	PREÇO UNITÁRIO	TOTAL
11328	LADRILHISTA	1,60000000	20,7700	33,2320
12543	SERVEITE	1,25000000	15,5500	19,4370
TOTAL MAO DE OBRA:				52,6690
MATERIAL	UNID	COEFICIENTE	PREÇO UNITÁRIO	TOTAL
10109	AREIA MEDIA	0,01020000	67,5000	1,2280
10441	CAL HIDRATADA	2,73000000	1,1000	3,0030
10805	CIMENTO PORTLAND	2,80000000	0,5400	1,5000
18623	PISO TÁTIL ALERTA OU DIRECIONAL EM PMC (CONCRETO) ESP. 3cm	1,10000000	49,4800	54,4280
TOTAL MATERIAL:				60,2290
VALOR:				112,89

16.6.1. C3447 - LIMPEZA DE PISO EM ÁREA URBANIZADA (M2)

MAO DE OBRA	UNID	COEFICIENTE	PREÇO UNITÁRIO	TOTAL
12543	SERVEITE	0,07500000	18,5500	1,3660
TOTAL MAO DE OBRA:				1,3660
VALOR:				1,17

17.1.1. C2872 - LOCAÇÃO DA OBRA COM AUXÍLIO TOPOGRÁFICO (ÁREA >5000 M2) (HA)

EQUIPAMENTO	UNID	COEFICIENTE	PREÇO UNITÁRIO	TOTAL
10700	CAMINHONETE SAVEIRO (CHP)	2,00000000	75,0400	150,0800
10758	NÍVEL (CHP)	4,00000000	0,8800	2,7000
10775	TEODOLITO (CHP)	4,00000000	1,3512	5,4048
TOTAL EQUIPAMENTO:				158,2200
MAO DE OBRA	UNID	COEFICIENTE	PREÇO UNITÁRIO	TOTAL
10037	AJUDANTE	4,80000000	16,7700	80,6600
12382	NIVELADOR	4,00000000	24,8600	99,4400
12445	TOPOGRAFO	5,00000000	39,3400	196,7000
TOTAL MAO DE OBRA:				319,2200
VALOR:				478,51

17.1.2. C1937 - PLACAS PADRÃO DE OBRA (M2)

MAO DE OBRA	UNID	COEFICIENTE	PREÇO UNITÁRIO	TOTAL
-------------	------	-------------	----------------	-------

RELATÓRIO ANALÍTICO - COMPOSIÇÕES DE CUSTOS

	OBRA:	PAVIMENTAÇÃO EM PEDRA LIOSA EM DIVERSAS RUAS NO DISTRITO DE LAGEDO E DISTRITO DE VARZEA DA CONCEIÇÃO	DATA:	12/04/2022	BDI:	26,85%
	DESCRIÇÃO:	PAVIMENTAÇÃO EM PEDRA LIOSA EM DIVERSAS RUAS NO DISTRITO DE LAGEDO E DISTRITO DE VARZEA DA CONCEIÇÃO	FORTE:	SEINFRA	VERSÃO:	
	LOCAL:	DIVERSAS RUAS NO DISTRITO DE LAGEDO E DISTRITO DE VARZEA DA CONCEIÇÃO	SEINFRA:	027.14200000	HORA:	ALUS
	CLIENTE:	PREFEITURA MUNICIPAL DE CEDRO	SEINFRA:	027.14200000	MES:	07/20

MAO DE OBRA	FORTE	UNID	COEFICIENTE	PREÇO UNITÁRIO	TOTAL
12543	SERVENTE	SEINFRA	H	10,00000000	15,5000
TOTAL MAO DE OBRA:					155,5000
MATERIAL	FORTE	UNID	COEFICIENTE	PREÇO UNITÁRIO	TOTAL
10109	AREIA MEDIA	SEINFRA	M3	0,75000000	67,5000
10280	BRITA	SEINFRA	M3	0,60000000	70,1500
10805	CIMENTO PORTLAND	SEINFRA	KG	220,00000000	0,5600
TOTAL MATERIAL:					239,2900
VALOR:					404,80

17.4.1. C0840 - CONCRETO PAVBR., FCK 15 MPa COM AGREGADO ADQUIRIDO (M3)

EQUIPAMENTO	FORTE	UNID	COEFICIENTE	PREÇO UNITÁRIO	TOTAL
10682	BETONEIRA ELÉTRICA 580L (CHP)	SEINFRA	H	0,71400000	22,3100
TOTAL EQUIPAMENTO:					15,9200
MAO DE OBRA	FORTE	UNID	COEFICIENTE	PREÇO UNITÁRIO	TOTAL
12543	SERVENTE	SEINFRA	H	0,00000000	15,5000
TOTAL MAO DE OBRA:					93,3000
MATERIAL	FORTE	UNID	COEFICIENTE	PREÇO UNITÁRIO	TOTAL
10109	AREIA MEDIA	SEINFRA	M3	0,09720000	67,5000
10805	CIMENTO PORTLAND	SEINFRA	KG	204,00000000	0,5600
11605	PEDRISCO	SEINFRA	M3	0,83600000	73,9000
TOTAL MATERIAL:					286,2960
VALOR:					395,84

17.4.2. C0219 - ARMADURA DE TELA DE AÇO (M2)

MAO DE OBRA	FORTE	UNID	COEFICIENTE	PREÇO UNITÁRIO	TOTAL
10040	AJUDANTE DE ARMADOR/FERREIRO	SEINFRA	H	0,04000000	16,7700
10121	ARMADOR/FERREIRO	SEINFRA	H	0,02000000	20,7700
TOTAL MAO DE OBRA:					1,6852
MATERIAL	FORTE	UNID	COEFICIENTE	PREÇO UNITÁRIO	TOTAL
10103	ARAME RECOZIDO N.18 BWG	SEINFRA	KG	0,01000000	10,9500
12040	TELA SOLDADA EM AÇO CA-60 B FIO= 5,0MM MALHA 10 X 10 CM (3,11KG/M2)	SEINFRA	M2	1,03000000	21,5900
TOTAL MATERIAL:					22,2760
VALOR:					23,96

17.4.3. C3220 - FAIXA.HORIZONTAL/TINTA REFLETIVA/RESINA ACRÍLICA (M2)

EQUIPAMENTO	FORTE	UNID	COEFICIENTE	PREÇO UNITÁRIO	TOTAL
10583	CAMINHÃO C/CARROCERIA DE MADEIRA HP 92 (CHI)	SEINFRA	H	0,00000000	26,4400
10638	MÁQUINA P/PINT. FAIXAS SINAL. AUTOPR. (CHI)	SEINFRA	H	0,00142857	69,9150
10673	VEÍCULO UTILITÁRIO KOMBI (CHI)	SEINFRA	H	0,00142857	22,8540
10704	CAMINHÃO C/CARROCERIA DE MADEIRA HP 92 (CHP)	SEINFRA	H	0,00714286	92,9140
10752	MÁQUINA P/PINT. FAIXAS SINAL. AUTOPR. (CHP)	SEINFRA	H	0,00571429	151,9510
10786	VEÍCULO UTILITÁRIO KOMBI (CHP)	SEINFRA	H	0,00571429	76,6900
TOTAL EQUIPAMENTO:					2.1027
MAO DE OBRA	FORTE	UNID	COEFICIENTE	PREÇO UNITÁRIO	TOTAL
12543	SERVENTE	SEINFRA	H	0,05714286	15,5000
12567	TECNICO PRE MARCADOR	SEINFRA	H	0,00714286	27,6400
TOTAL MAO DE OBRA:					1,9869
MATERIAL	FORTE	UNID	COEFICIENTE	PREÇO UNITÁRIO	TOTAL
12521	MICRO ESFERA DE VIDRO	SEINFRA	KG	0,55600000	5,7100
12533	SOLVENTE (TOLUENO)	SEINFRA	L	0,04000000	10,4000
12540	TINTA REFLETIVA RESINA ACRÍLICA (P/SINALIZAÇÃO)	SEINFRA	L	0,00000000	23,8900
TOTAL MATERIAL:					17,6000
VALOR:					21,06

17.5.1. C0365 - BANQUETA/ MEIO FIO DE CONCRETO MOLDADO NO LOCAL (M)

MAO DE OBRA	FORTE	UNID	COEFICIENTE	PREÇO UNITÁRIO	TOTAL
12391	PEDREIRO	SEINFRA	H	0,15000000	20,7000
TOTAL MAO DE OBRA:					3.1114

RELATÓRIO ANALÍTICO - COMPOSIÇÕES DE CUSTOS

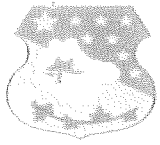
	OBRA:	PAVIMENTAÇÃO EM PEDRA LIOSA EM DIVERSAS RUAS NO DISTRITO DE LAGEDO E DISTRITO DE VARZEZA DA CONCEIÇÃO	DATA:	12/04/2022	BDI:	20,95%
	DESCRIÇÃO:	PAVIMENTAÇÃO EM PEDRA LIOSA EM DIVERSAS RUAS NO DISTRITO DE LAGEDO E DISTRITO DE VARZEZA DA CONCEIÇÃO	FONTE:	SEINFRA	VERSÃO:	02 - 17/04/2022
	LOCAL:	DIVERSAS RUAS NO DISTRITO DE LAGEDO E DISTRITO DE VARZEZA DA CONCEIÇÃO	ORÇAMENTO:	02 - 17/04/2022	HORA:	42,761
	CLIENTE:	PREFEITURA MUNICIPAL DE PEDRO	COMPOSTO:	02 - 17/04/2022	MES:	04/0
REF.:						0000000

12543	SERVEANTE	SEINFRA	H	0,2950000	15,000	4,4275
TOTAL MAO DE OBRA:						7,0000
MATERIAL						
12544	FORMA METÁLICA P/BANQUETAS (ALUGUEL)	SEINFRA	M	1,0000000	3,000	3,0000
TOTAL MATERIAL:						3,0000
SERVICO						
C0588	CAIAÇÃO EM DUAS DEMÃOS COM SUPERCAL	SEINFRA	M2	0,2500000	4,5000	1,1250
C2784	ESCAVAÇÃO MANUAL SOLO DE 1A. CAT. PROF. ATÉ 1.50m	SEINFRA	M3	0,0150000	41,2100	0,6182
C3211	ESCAVAÇÃO E CARGA DE MATERIAL DE JAZIDA	SEINFRA	M3	0,0370000	4,1400	0,1532
C3268	CONCRETO P/VIBR., FCK=10MPa COM AGREGADO PRODUZIDO (S/TRANSP.)	SEINFRA	M3	0,0340000	337,0000	11,4580
TOTAL SERVICOS:						13,3572
VALOR:						23,80

17.5.2. C0331 - ATERRO C/COMPACTAÇÃO MANUAL S/CONTROLE, MAT. PRODUZIDO (S/TRANSP.) (M3)

MAO DE OBRA						
12543	SERVEANTE	SEINFRA	H	1,7000000	15,5000	26,3500
TOTAL MAO DE OBRA:						26,3500
SERVICO						
C3129	AREIA DE CAMPO - EXTRAÇÃO	SEINFRA	M3	1,1000000	3,9800	4,3780
TOTAL SERVICOS:						4,3780
VALOR:						30,81

17.5.3. C5028 - PISO INTERTRAVADO TIPO TIJOLINHO (20 X 10 X 4CM), CINZA - COMPACTAÇÃO MECANIZADA (M2)

EQUIPAMENTO						
10612	COMPACTADOR DE PLACA VIBRATÓRIA HP 7 (CHI)	SEINFRA	H	0,07570000	27,2600	2,0748
10725	COMPACTADOR DE PLACA VIBRATÓRIA HP 7 (CHP)	SEINFRA	H	0,08410000	42,1600	3,5428
TOTAL EQUIPAMENTO:						5,6176
MAO DE OBRA						
10445	CALCETEIRO	SEINFRA	H	0,10850000	20,7700	2,2478
12543	SERVEANTE	SEINFRA	H	0,15950000	15,5000	2,4728
TOTAL MAO DE OBRA:						4,7206
MATERIAL						
10109	AREIA MEDIA	SEINFRA	M3	0,05600000	67,5000	3,7780
12403	PÓ DE PEDRA	SEINFRA	M3	0,03650000	60,4000	2,1948
19513	TIJOLINHO (20 X 10 X 4CM), COR NATURAL	SEINFRA	UN	51,00000000	0,5000	25,5000
TOTAL MATERIAL:						31,4708
VALOR:						40,83

17.5.4. C4624 - PISO PODOTÁTIL EXTERNO EM PMC ESP. 3CM, ASSENTADO COM ARGAMASSA (FORNECIMENTO E ASSENTAMENTO) (M2)

MAO DE OBRA						
11328	LADRILHISTA	SEINFRA	H	1,0000000	20,7700	20,7700
12543	SERVEANTE	SEINFRA	H	1,2500000	15,5000	19,3750
TOTAL MAO DE OBRA:						40,1450
MATERIAL						
10109	AREIA MEDIA	SEINFRA	M3	0,01820000	67,5000	1,2215
10441	CAL HIDRATADA	SEINFRA	KG	2,73500000	1,1000	3,0085
10805	CIMENTO PORTLAND	SEINFRA	KG	2,00000000	0,5600	1,1200
18623	PISO TÁTIL ALERTA OU DIRECIONAL EM PMC (CONCRETO) ESP. 3cm	SEINFRA	M2	1,10000000	49,4000	54,4000
TOTAL MATERIAL:						60,2275
VALOR:						112,80

17.6.1. C3447 - LIMPEZA DE PISO EM ÁREA URBANIZADA (M2)

MAO DE OBRA						
12543	SERVEANTE	SEINFRA	H	0,07500000	15,5000	1,1625
TOTAL MAO DE OBRA:						1,1625
VALOR:						1,17

18.1.1. C2872 - LOCAÇÃO DA OBRA COM AUXÍLIO TOPOGRÁFICO (ÁREA >6000 M2) (HA)



000333

RELATÓRIO ANALÍTICO - COMPOSIÇÕES DE CUSTOS

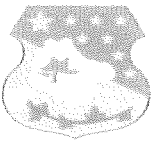

OBRA:	PAVIMENTAÇÃO EM PEDRA TOSCA EM DIVERSAS RUAS NO DISTRITO DE LAGEDO E DISTRITO DE VARZEA DA CONCEIÇÃO	DATA:	12/04/2022	BOI:	26,8572
DESCRIÇÃO:	PAVIMENTAÇÃO EM PEDRA TOSCA EM DIVERSAS RUAS NO DISTRITO DE LAGEDO E DISTRITO DE VARZEA DA CONCEIÇÃO	FONTE:	VERSÃO	HORA:	MES:
LOCAL:	DIVERSAS RUAS NO DISTRITO DE LAGEDO E DISTRITO DE VARZEA DA CONCEIÇÃO	SERIE:	007 - FONTE DE GERACAO	0,128	02,721
CLIENTE:	PREFEITURA MUNICIPAL DE CEDRO		COMBUSTIVEL E PREPAGO	0,000	0,000

EQUIPAMENTO		FONTE	UNID	COEFICIENTE	PREÇO UNITÁRIO	TOTAL
10700	CAMINHONETE SAVEIRO (CHP)	SEINFRA	H	2,00000000	75,0454	150,0908
10758	NÍVEL (CHP)	SEINFRA	H	1,00000000	2,7594	2,7594
10775	TEODOLITO (CHP)	SEINFRA	H	4,00000000	1,3510	5,4040
TOTAL EQUIPAMENTO:						158,2542
MAO DE OBRA		FONTE	UNID	COEFICIENTE	PREÇO UNITÁRIO	TOTAL
10037	AJUDANTE	SEINFRA	H	4,00000000	16,7700	67,0800
12382	NIVELADOR	SEINFRA	H	4,00000000	24,0600	96,2400
12445	TOPOGRAFO	SEINFRA	H	5,00000000	30,3400	151,7000
TOTAL MAO DE OBRA:						318,2200
VALOR:						476,81

18.1.2. C1937 - PLACAS PADRÃO DE OBRA (M2)

MAO DE OBRA		FONTE	UNID	COEFICIENTE	PREÇO UNITÁRIO	TOTAL
12543	SERVENTE	SEINFRA	H	2,00000000	15,5500	31,1000
TOTAL MAO DE OBRA:						31,1000
MATERIAL		FONTE	UNID	COEFICIENTE	PREÇO UNITÁRIO	TOTAL
10537	CHAPA DE AÇO GALVANIZADA ESP. 0.3MM	SEINFRA	M2	1,02000000	35,9900	36,7018
11100	ESMALTE SINTETICO	SEINFRA	L	1,00000000	24,8900	24,8900
11691	PONTALETE / BARROTE DE 3"x3"	SEINFRA	M	4,50000000	12,6100	56,7450
11725	PREGO 15X15 (1.1/4" x 13) (APROXIMADAMENTE 672UN/KG)	SEINFRA	KG	0,15000000	15,5400	2,3310
TOTAL MATERIAL:						120,2678
VALOR:						151,47

18.2.1. C3232 - RECONFORMAÇÃO/PATROLAGEM DA PLATAFORMA (M2)

EQUIPAMENTO		FONTE	UNID	COEFICIENTE	PREÇO UNITÁRIO	TOTAL
10642	MOTO NIVELADORA (CHI)	SEINFRA	H	0,00000000	76,5744	0,0000
10756	MOTO NIVELADORA (CHP)	SEINFRA	H	0,00277778	219,3516	0,6097
TOTAL EQUIPAMENTO:						0,6097
MAO DE OBRA		FONTE	UNID	COEFICIENTE	PREÇO UNITÁRIO	TOTAL
12543	SERVENTE	SEINFRA	H	0,00055556	15,5500	0,0086
TOTAL MAO DE OBRA:						0,6083
VALOR:						0,07

18.3.1. C2896 - PAVIMENTAÇÃO EM PEDRA TOSCA S/ REJUNTAMENTO (AGREGADO ADQUIRIDO) (M2)

EQUIPAMENTO		FONTE	UNID	COEFICIENTE	PREÇO UNITÁRIO	TOTAL
10724	COMPACTADOR DE PLACA VIBRATÓRIA HP 4 (CHP)	SEINFRA	H	0,05000000	24,0530	1,2026
10726	COMPACTADOR LISO TANDEM AUTOPROPULIDO (CHP)	SEINFRA	H	0,01000000	83,9284	0,8393
TOTAL EQUIPAMENTO:						2,0419
MAO DE OBRA		FONTE	UNID	COEFICIENTE	PREÇO UNITÁRIO	TOTAL
10445	CALCETEIRO	SEINFRA	H	0,30000000	20,7700	6,2310
12543	SERVENTE	SEINFRA	H	0,60000000	15,5500	9,3300
TOTAL MAO DE OBRA:						15,5610
MATERIAL		FONTE	UNID	COEFICIENTE	PREÇO UNITÁRIO	TOTAL
10111	AREIA VERMELHA	SEINFRA	M3	0,10000000	69,8800	6,9880
11600	PEDRA DE MÃO (RACHÃO)	SEINFRA	M3	0,15000000	66,0000	9,9000
TOTAL MATERIAL:						16,8880
VALOR:						36,65

18.3.2. C0365 - BANQUETA/ MEIO FIO DE CONCRETO MOLDADO NO LOCAL (M)

MAO DE OBRA		FONTE	UNID	COEFICIENTE	PREÇO UNITÁRIO	TOTAL
12391	PEDREIRO	SEINFRA	H	0,16000000	20,7700	3,3232
12543	SERVENTE	SEINFRA	H	0,25000000	15,5500	3,8875
TOTAL MAO DE OBRA:						7,2107
MATERIAL		FONTE	UNID	COEFICIENTE	PREÇO UNITÁRIO	TOTAL
12544	FORMA METÁLICA P/BANQUETAS (ALUGUEL)	SEINFRA	M	1,00000000	3,4400	3,4400
TOTAL MATERIAL:						3,4400
SERVICO		FONTE	UNID	COEFICIENTE	PREÇO UNITÁRIO	TOTAL
C0588	CAIAÇÃO EM DUAS DEMÃOS COM SUPERCAL	SEINFRA	M2	0,25000000	4,5000	1,1250

RELATÓRIO ANALÍTICO - COMPOSIÇÕES DE CUSTOS

	OBRA:	PAVIMENTAÇÃO EM PEDRA LIOSA EM DIVERSAS RUAS NO DISTRITO DE LAGEDO E DISTRITO DE VARZEA DA CONCEIÇÃO	DATA:	12/01/2022	BDI:	26,25%
	DESCRIÇÃO:	PAVIMENTAÇÃO EM PEDRA LIOSA EM DIVERSAS RUAS NO DISTRITO DE LAGEDO E DISTRITO DE VARZEA DA CONCEIÇÃO	FONTE:	SEINFRA	VERSÃO:	012
	LOCAL:	DIVERSAS RUAS NO DISTRITO DE LAGEDO E DISTRITO DE VARZEA DA CONCEIÇÃO	ORÇAMENTO:	012	HORA:	52,20
	CLIENTE:	PREFEITURA MUNICIPAL DE CEDRO	UNIDADE:	012	REF.:	05/2021

C2784	ESCAVAÇÃO MANUAL SOLO DE 1A.CAT. PROF. ATÉ 1.50m	SEINFRA	M3	0,01500000	41,2100	0,6180
C3211	ESCAVAÇÃO E CARGA DE MATERIAL DE JAZIDA	SEINFRA	M3	0,03700000	4,1400	0,1530
C3268	CONCRETO P/VIBR., FCK=10MPa COM AGREGADO PRODUZIDO (S/TRANSP.)	SEINFRA	M3	0,03400000	337,0900	11,4580
TOTAL SERVIÇO:						13,229
VALOR:						23,00

18.3.3. C1256 - ESCAVAÇÃO MANUAL CAMPO ABERTO EM TERRA ATÉ 2M (M3)

MAO DE OBRA		FONTE	UNID	COEFICIENTE	PREÇO UNITÁRIO	TOTAL
12543	SERVEnte	SEINFRA	H	2,00000000	15,5500	15,5500
TOTAL MAO DE OBRA:						15,5500
VALOR:						46,08

18.3.4. C0836 - CONCRETO NÃO ESTRUTURAL PREPARO MANUAL (M3)

MAO DE OBRA		FONTE	UNID	COEFICIENTE	PREÇO UNITÁRIO	TOTAL
12543	SERVEnte	SEINFRA	H	10,00000000	15,5500	155,5000
TOTAL MAO DE OBRA:						155,5000
MATERIAL		FONTE	UNID	COEFICIENTE	PREÇO UNITÁRIO	TOTAL
10109	AREIA MEDIA	SEINFRA	M3	0,77800000	67,5000	52,5150
10280	BRITA	SEINFRA	M3	0,90500000	76,1900	73,5845
10805	CIMENTO PORTLAND	SEINFRA	KG	229,00000000	0,5683	129,2000
TOTAL MATERIAL:						249,2995
VALOR:						404,80

18.4.1. C0840 - CONCRETO P/VIBR., FCK 15 MPa COM AGREGADO ADQUIRIDO (M3)

EQUIPAMENTO		FONTE	UNID	COEFICIENTE	PREÇO UNITÁRIO	TOTAL
10682	BETONEIRA ELÉTRICA 580L (CHP)	SEINFRA	H	0,71400000	22,3100	15,9290
TOTAL EQUIPAMENTO:						15,9290
MAO DE OBRA		FONTE	UNID	COEFICIENTE	PREÇO UNITÁRIO	TOTAL
12543	SERVEnte	SEINFRA	H	0,08900000	15,5500	0,1384
TOTAL MAO DE OBRA:						0,1384
MATERIAL		FONTE	UNID	COEFICIENTE	PREÇO UNITÁRIO	TOTAL
10109	AREIA MEDIA	SEINFRA	M3	0,88720000	67,5000	59,8860
10805	CIMENTO PORTLAND	SEINFRA	KG	294,00000000	0,5600	164,6400
11605	PEDRISCO	SEINFRA	M3	0,83600000	73,5000	61,4490
TOTAL MATERIAL:						286,0050
VALOR:						398,64

18.4.2. C0219 - ARMADURA DE TELA DE AÇO (M2)

MAO DE OBRA		FONTE	UNID	COEFICIENTE	PREÇO UNITÁRIO	TOTAL
10040	AJUDANTE DE ARMADOR/FERREIRO	SEINFRA	H	0,04000000	16,7700	0,6708
10121	ARMADOR/FERREIRO	SEINFRA	H	0,02000000	29,7700	0,4114
TOTAL MAO DE OBRA:						1,0822
MATERIAL		FONTE	UNID	COEFICIENTE	PREÇO UNITÁRIO	TOTAL
10103	ARAME RECOZIDO N.18 B/WG	SEINFRA	KG	0,01000000	10,0000	0,1000
12040	TELA SOLDADA EM AÇO CA-60 B FIO= 5,0MM MALHA 10 X 10 CM (3,11KG/M2)	SEINFRA	M2	1,00000000	21,5000	21,5000
TOTAL MATERIAL:						22,1000
VALOR:						23,30

18.4.3. C3220 - FAIXA HORIZONTAL/TINTA REFLETIVA/RESINA ACRÍLICA (M2)

EQUIPAMENTO		FONTE	UNID	COEFICIENTE	PREÇO UNITÁRIO	TOTAL
10583	CAMINHÃO C/CARROCERIA DE MADEIRA HP 92 (CHI)	SEINFRA	H	0,00000000	36,6400	0,0000
10638	MÁQUINA P/PINT. FAIXAS SINAL. AUTOPR. (CHI)	SEINFRA	H	0,00142857	69,9150	0,0999
10673	VEÍCULO UTILITÁRIO KOMBI (CHI)	SEINFRA	H	0,00142857	22,8540	0,0326
10704	CAMINHÃO C/CARROCERIA DE MADEIRA HP 92 (CHP)	SEINFRA	H	0,00714286	92,9140	0,6637
10752	MÁQUINA P/PINT. FAIXAS SINAL. AUTOPR. (CHP)	SEINFRA	H	0,00571429	151,9510	0,8640
10786	VEÍCULO UTILITÁRIO KOMBI (CHP)	SEINFRA	H	0,00571429	76,6900	0,4382
TOTAL EQUIPAMENTO:						2,0974
MAO DE OBRA		FONTE	UNID	COEFICIENTE	PREÇO UNITÁRIO	TOTAL

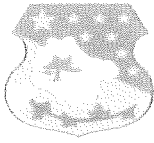

RELATÓRIO ANALÍTICO - COMPOSIÇÕES DE CUSTOS

OBRA:	PAVIMENTAÇÃO EM PEDRA TOSCA EM DIVERSAS RUAS NO DISTRITO DE LAGEADO E DISTRITO DE VARZEA DA CONCEIÇÃO	DATA:	12/04/2022	BOI:	26,85%
DESCRIÇÃO:	PAVIMENTAÇÃO EM PEDRA TOSCA EM DIVERSAS RUAS NO DISTRITO DE LAGEADO E DISTRITO DE VARZEA DA CONCEIÇÃO	FONTE:	SEINFRA	VERSÃO:	1.000
LOCAL:	DIVERSAS RUAS NO DISTRITO DE LAGEADO E DISTRITO DE VARZEA DA CONCEIÇÃO	SEINFRA:	0,00000000	HORA:	27,700
CLIENTE:	PREFEITURA MUNICIPAL DE CEDRO	SEINFRA:	0,00000000	MES:	0,000
		SEINFRA:	0,00000000	REP.:	0,000

12543	SERVEITE	SEINFRA	H	0,05714286	15,5000	0,8900
12567	TECNICO PRE MARCADOR	SEINFRA	H	0,00714286	27,8000	0,1970
TOTAL MAO DE OBRA:						1,0870
MATERIAL		FONTE	UNID	COEFICIENTE	PREÇO UNITÁRIO	TOTAL
12521	MICRO ESFERA DE VIDRO	SEINFRA	KG	0,55000000	5,7100	3,1400
12533	SOLVENTE (TOLUENO)	SEINFRA	L	0,05000000	10,3600	0,5180
12540	TIRTA REFLETIVA RESINA ACRÍLICA (P/SINAUAÇÃO)	SEINFRA	L	0,00000000	23,8000	13,2900
TOTAL MATERIAL:						17,9580
VALOR:						21,05

18.5.1. C0365 - BANQUETA/ MEIO FIO DE CONCRETO MOLDADO NO LOCAL (M)

MAO DE OBRA		FONTE	UNID	COEFICIENTE	PREÇO UNITÁRIO	TOTAL
12391	PEDREIRO	SEINFRA	H	0,15000000	20,7700	3,1150
12543	SERVEITE	SEINFRA	H	0,25000000	15,5000	3,8750
TOTAL MAO DE OBRA:						7,0900
MATERIAL		FONTE	UNID	COEFICIENTE	PREÇO UNITÁRIO	TOTAL
12544	FORMA METÁLICA P/BANQUETAS (ALUGUEL)	SEINFRA	M	1,00000000	3,4400	3,4400
TOTAL MATERIAL:						3,4400
SERVICO		FONTE	UNID	COEFICIENTE	PREÇO UNITÁRIO	TOTAL
C0588	CAIAÇÃO EM DUAS DEMÃOS COM SUPERCAL	SEINFRA	M2	0,25000000	4,5000	1,1250
C2784	ESCAVAÇÃO MANUAL SOLO DE 1A.CAT. PROF. ATÉ 1.50m	SEINFRA	M3	0,01000000	41,2100	0,4121
C3211	ESCAVAÇÃO E CARGA DE MATERIAL DE JAZIDA	SEINFRA	M3	0,03700000	4,1400	0,1532
C3268	CONCRETO P/VIBR., FCK=10MPa COM AGREGADO PRODUZIDO (S/TRANSP.)	SEINFRA	M3	0,03400000	337,0800	11,4607
TOTAL SERVICO:						13,3570
VALOR:						23,80

18.5.2. C0331 - ATERRO C/COMPACTAÇÃO MANUAL S/CONTROLE, MAT. PRODUZIDO (S/TRANSP.) (M3)

MAO DE OBRA		FONTE	UNID	COEFICIENTE	PREÇO UNITÁRIO	TOTAL
12543	SERVEITE	SEINFRA	H	1,70000000	15,5000	26,3500
TOTAL MAO DE OBRA:						26,3500
SERVICO		FONTE	UNID	COEFICIENTE	PREÇO UNITÁRIO	TOTAL
C3129	AREIA DE CAMPO - EXTRAÇÃO	SEINFRA	M3	1,10000000	3,9900	4,3780
TOTAL SERVICO:						4,3780
VALOR:						30,81

18.5.3. C5028 - PISO INTERTRAVADO TIPO TIJOLINHO (20 X 10 X 4CM), CINZA - COMPACTAÇÃO MECANIZADA (M2)

EQUIPAMENTO		FONTE	UNID	COEFICIENTE	PREÇO UNITÁRIO	TOTAL
10612	COMPACTADOR DE PLACA VIBRATÓRIA HP 7 (CHI)	SEINFRA	H	0,07570000	27,4800	2,0789
10725	COMPACTADOR DE PLACA VIBRATÓRIA HP 7 (CHP)	SEINFRA	H	0,00410000	42,1640	0,1729
TOTAL EQUIPAMENTO:						2,2517
MAO DE OBRA		FONTE	UNID	COEFICIENTE	PREÇO UNITÁRIO	TOTAL
10445	CALCETEIRO	SEINFRA	H	0,10950000	20,7700	3,1129
12543	SERVEITE	SEINFRA	H	0,15950000	15,5000	2,4723
TOTAL MAO DE OBRA:						5,7952
MATERIAL		FONTE	UNID	COEFICIENTE	PREÇO UNITÁRIO	TOTAL
10109	AREIA MEDIA	SEINFRA	M3	0,05680000	67,0000	3,8070
12403	PÓ DE PEDRA	SEINFRA	M3	0,00000000	60,4600	0,0000
19513	TIJOLINHO (20 X 10 X 4CM), COR NATURAL	SEINFRA	UN	51,00000000	0,5000	25,5000
TOTAL MATERIAL:						32,7970
VALOR:						40,83

18.5.4. C4624 - PISO PODOTÁTIL EXTERNO EM PMC ESP. 3CM, ASSENTADO COM ARGAMASSA (FORNECIMENTO E ASSENTAMENTO) (M2)

MAO DE OBRA		FONTE	UNID	COEFICIENTE	PREÇO UNITÁRIO	TOTAL
11328	LADRILHISTA	SEINFRA	H	1,00000000	20,7700	20,7700
12543	SERVEITE	SEINFRA	H	1,25000000	15,5000	19,3750
TOTAL MAO DE OBRA:						40,1450
MATERIAL		FONTE	UNID	COEFICIENTE	PREÇO UNITÁRIO	TOTAL
10109	AREIA MEDIA	SEINFRA	M3	0,01000000	67,0000	0,6700

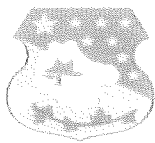

RELATÓRIO ANALÍTICO - COMPOSIÇÕES DE CUSTOS

OBRA:	PAVIMENTAÇÃO EM PEDRA TUSCA EM DIVERSAS RUAS NO DISTRITO DE LAGEDO E DISTRITO DE VARZEZA DA CONCEIÇÃO	DATA:	12/04/2022	BDI:	26,95%
DESCRIÇÃO:	PAVIMENTAÇÃO EM PEDRA TUSCA EM DIVERSAS RUAS NO DISTRITO DE LAGEDO E DISTRITO DE VARZEZA DA CONCEIÇÃO	FONTE:	SEINFRA	VERSÃO:	01.000
LOCAL:	DIVERSAS RUAS NO DISTRITO DE LAGEDO E DISTRITO DE VARZEZA DA CONCEIÇÃO	SEINFRA:	007.1.000.001.001.000	MORA:	00.000
CLIENTE:	PREFEITURA MUNICIPAL DE CEDRO	SEINFRA:	000.000.000.000.000	MES:	00.000
				REF.:	00.000

10441	CAL HIDRATADA	SEINFRA	KG	2,73000000	1,1200	3,0592
10805	CIMENTO PORTLAND	SEINFRA	KG	2,80000000	0,5600	1,5040
18623	PISO TÁTL ALERTIA OU DIRECIONAL EM PMC (CONCRETO) ESP. 3cm	SEINFRA	M2	1,10000000	49,4800	54,3280
TOTAL MATERIAL:						69,2272
VALOR:						112,90

18.6.1. C3447 - LIMPEZA DE PISO EM ÁREA URBANIZADA (M2)						
MAO DE OBRA		FONTE	UNID	COEFICIENTE	PREÇO UNITÁRIO	TOTAL
12543	SERVENTE	SEINFRA	H	0,07000000	15,5500	1,0885
TOTAL MAO DE OBRA:						1,0885
VALOR:						1,17

Saulo Marjorie Gonçalves Silva Bezerra
 Engenheiro Civil
 RNP: 061684178-7
 CREA-CE 1380959

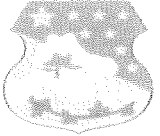
RELATÓRIO ANALÍTICO - COMPOSIÇÕES PRÓPRIAS							
	OBRA:	PAVIMENTAÇÃO EM PEDRA TOSCA EM DIVERSAS RUAS NO DISTRITO DE LAGEDO E DISTRITO DE VARZEA DA CONCEIÇÃO	DATA:	12/04/2022	BDI: 26,05%		
	DESCRIÇÃO:	PAVIMENTAÇÃO EM PEDRA TOSCA EM DIVERSAS RUAS NO DISTRITO DE LAGEDO E DISTRITO DE VARZEA DA CONCEIÇÃO	FONTE:	VERSÃO:	HORA:	MES:	
	LOCAL:	DIVERSAS RUAS NO DISTRITO DE LAGEDO E DISTRITO DE VARZEA DA CONCEIÇÃO	SEINFRA:	03.1.COM.RECONSTRUÇÃO	01.05	07.25	05.04.21
	CLIENTE:	PREFEITURA MUNICIPAL DE CEDRO		COMPLEMENTO:	0.000	0.000	

COMP-XXXXX - ADMINISTRAÇÃO DA OBRA (HxMÊS)

MAO DE OBRA		FONTE	UNID	COEFICIENTE	FREÇO UNITÁRIO	TOTAL
12510	ENCARREGADO DE SERVIÇOS	SEINFRA	H	1,02,00000000	27,00	3.615,00
12322	ENGENHEIRO	SEINFRA	H	20,00000000	01,00	2.160,00
					TOTAL MAO DE OBRA:	5.780,00
					VALOR:	5.780,20

Saulo Marjorie Gonçalves Silva Bezerra
 Engenheiro Civil
 RNP: 061684 CE-7
 CREA-CE: 000359

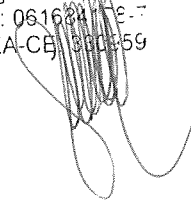

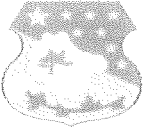
		COMPOSIÇÃO DO BDI				
	OBRA:	PAVIMENTAÇÃO EM PEDRA TOSCA EM DIVERSAS RUAS NO DISTRITO DE LAGEDO E DISTRITO DE VARZEA DA CONCEIÇÃO	DATA:	12/01/2022		
	DESCRIÇÃO:	PAVIMENTAÇÃO EM PEDRA TOSCA EM DIVERSAS RUAS NO DISTRITO DE LAGEDO E DISTRITO DE VARZEA DA CONCEIÇÃO	FONTE:	VERSÃO:	HORA:	RES:
	LOCAL:	DIVERSAS RUAS NO DISTRITO DE LAGEDO E DISTRITO DE VARZEA DA CONCEIÇÃO				REF:
	CLIENTE:	PREFEITURA MUNICIPAL DE LAGOA REDONDA				

COD	DESCRIÇÃO	%
	despesas indiretas	
AC	Administração Central	3,80
DF	Despesas Financeiras	1,02
R	Riscos	0,50
	TOTAL	5,32

		%
	Beneficio	
S+G	Seguro/Garantia	0,32
L	Lucro	6,64
	TOTAL	6,96

T	Impostos	%
	PIS	0,65
	COFINS	3,00
	ISS	3,00
	CPRB	4,50
	TOTAL	11,15

BDI = 26,85%

$$((1+AC+R+S+G)*(1+DF)*(1+L)/(1-T))-1$$

Saulo Marjorie Gonçalves Silva Bezerra
 Engenheiro Civil
 RNP: 08.100.8178-7
 CREA-CE: 000959



		TABELA DE ENCARGOS SOCIAIS				
	OBRA:	PAVIMENTAÇÃO EM PEDRA TOSCA EM DIVERSAS RUAS NO DISTRITO DE LAGEADO E DISTRITO DE VARZEA DA CONCEIÇÃO	DATA: 12/04/2022		BDI: 26,85%	
	DESCRIÇÃO:	PAVIMENTAÇÃO EM PEDRA TOSCA EM DIVERSAS RUAS NO DISTRITO DE LAGEADO E DISTRITO DE VARZEA DA CONCEIÇÃO	FONTE:	VERSÃO:	HORA:	MES:
	LOCAL:	DIVERSAS RUAS NO DISTRITO DE LAGEADO E DISTRITO DE VARZEA DA CONCEIÇÃO	SEI/REMA:	PROJ. COMPLEMENTAR:	MES:	REF.:
	CLIENTE:	PREFEITURA MUNICIPAL DE CEDRO		CONTRATO DE PRECATORIO:	MES:	REF.:

COD	DESCRIÇÃO	HORA %	MES %
A	GRUPO A		
A1	INSS	0,00	0,00
A2	SESI	1,50	1,50
A3	SENAI	1,00	1,00
A4	INCRA	0,20	0,20
A5	SEBRAE	0,60	0,60
A6	Salário Educação	2,50	2,50
A7	Seguro Contra Acidentes de Trabalho	3,00	3,00
A8	FGTS	8,00	8,00
A9	SECONCI	0,00	0,00
	TOTAL	16,80	16,80

B	GRUPO B		
B1	Repouso Semanal Remunerado	17,84	0,00
B2	Feriados	3,71	0,00
B3	Auxílio - Enfermidade	0,87	0,67
B4	13º Salário	10,80	8,33
B5	Licença PaternidadeE	0,07	0,08
B6	Faltas Justificadas	0,72	0,56
B7	Dias de Chuvas	1,55	0,00
B8	Auxílio Acidente de Trabalho	0,11	0,08
B9	Férias Gozadas	6,71	6,73
B10	Salário Maternidade	0,03	0,03
	TOTAL	44,41	16,46

C	GRUPO C		
C1	Aviso Prévio Indenizado	5,40	4,17
C2	Aviso Prévio Trabalhado	0,13	0,10
C3	Férias Indenizadas	4,85	3,75
C4	Depósito Rescisão Sem Justa Causa	3,90	3,01
C5	Indenização Adicional	0,45	0,35
	TOTAL	14,73	11,38

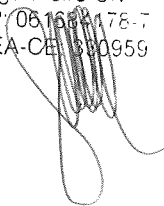
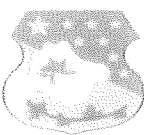
D	GRUPO D		
D1	Reincidência de Grupo A sobre Grupo B	7,46	2,77
D2	Reincidência de Grupo A sobre Aviso Prévio Trabalhado e Reincidência do FGTS sobre Aviso Prévio Indenizado	0,45	0,35
	TOTAL	7,91	3,12

Horista = 83,85%
Mensalista = 47,76%

A + B + C + D

Saulo Marjorie Gonçalves Silva Bastos
Engenheiro Civil
RNP: 061684178-7
CREA/CE: 1300959

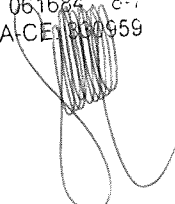



ESTADO DO CEARÁ
PREFEITURA MUNICIPAL DE CEDRO

000340



TV. Liberado Moacir de Aguiar, S/N - Centro - CEP: 63.400-000 CNPJ: 7.812.241-0001-83

Secretaria de Infraestrutura

OBRA: PAVIMENTAÇÃO EM PEDRA TOSCA EM DIVERSAS RUAS NO DISTRITO DE LAGEDO E DISTRITO DE VÁRZEA DA CONCEIÇÃO

LOCAL: DIVERSAS RUAS NO DISTRITO DE LAGEDO E DISTRITO DE VÁRZEA DA CONCEIÇÃO

MEMORIAL DESCRITIVO E ESPECIFICAÇÕES TÉCNICAS

NORMAS DE EXECUÇÃO

PROJETO:

A EXECUÇÃO DAS OBRAS, DEVERÁ OBEDECER INTEGRALMENTE E RIGOROSAMENTE, AOS PROJETOS, ESPECIFICAÇÕES E DETALHES QUE SERÃO FORNECIDOS AO CONSTRUTOR COM TODAS AS CARACTERÍSTICAS NECESSÁRIAS À PERFEITA EXECUÇÃO DOS SERVIÇOS.

ASSISTÊNCIA TÉCNICA E ADMINISTRATIVA:

A EMPREITEIRA SE OBRIGA, A SABER AS RESPONSABILIDADES LEGAIS VIGENTES, PRESTAR TODA ASSISTÊNCIA TÉCNICA E ADMINISTRATIVA NECESSÁRIA A FIM DE IMPRIMIR ANDAMENTO CONVENIENTE ÀS OBRAS E SERVIÇOS.

A RESPONSABILIDADE TÉCNICA DE FISCALIZAÇÃO DAS OBRAS, SERÁ DE PROFISSIONAL PERTENCENTE AO QUADRO DE PESSOAL OU CONTRATO FORMALMENTE E DEVIDAMENTE HABILITADO E REGISTRADO NO CONSELHO REGIONAL DE ENGENHARIA E ARQUITETURA – CREA E PERTENCENTE A EQUIPE DE COORDENAÇÃO DO PROJETO.

MATERIAS, MÃO DE OBRA E EQUIPAMENTOS:

TUDO MATERIAL A SER UTILIZADO NA OBRA SERÁ DE PRIMEIRA QUALIDADE. A MÃO-DE-OBRA DEVERÁ SER IDÔNEA, DE MODO A REUNIR UMA EQUIPE HOMOGÊNEA QUE ASSEGUREM O BOM ANDAMENTO DOS SERVIÇOS.

DEVERÃO TER NO CANTEIRO TODO EQUIPAMENTO MECÂNICO E FERRAMENTAL NECESSÁRIOS AO DESEMPENHO DOS SERVIÇOS.

LOCAÇÃO DA OBRA:

SERÁ EXECUTADO, A LOCAÇÃO PLANIALTIMÉTRICO DA OBRA ATRAVÉS DE UM TOPÓGRAFO - MARCAÇÃO DOS DIFERENTES ALINHAMENTOS, COTAS E PONTOS DE NÍVEL, OBEDECENDO TODO O PROJETO APRESENTADO. A OCORRÊNCIA DE ERRO NA LOCAÇÃO DA OBRA PROJETADA IMPLICARÁ PARA O CONSTRUTOR.

PLACA DA OBRA:

A PLACA INDICATIVA, MEDINDO 3,00X4,00M, SERÁ CONFECCIONADA EM CHAPA ZINCADA OU GALVANIZADA, MONTADA SOBRE MOLDURA, COM DIZERES E DESENHOS A SEREM FORNECIDOS PELA FISCALIZAÇÃO, DE ACORDO COM ÓRGÃOS ENVOLVIDOS EM REPASSE DE RECURSOS, SERÁ COLOCADA NO INÍCIO DO SERVIÇO DA OBRA. DURANTE OS PERÍODOS ELEITORAIS NÃO PODERÃO



ESTADO DO CEARÁ
PREFEITURA MUNICIPAL DE CEDRO



TV. Liberado Moacir de Aguiar, S/N - Centro - CEP. 63.400-000 CNPJ: 7.812.241/0001-84
Secretaria de Infraestrutura

CONTER LOGOMARCAS DE ADMINISTRAÇÕES EM DISPUTA AOS CARGOS ELETIVOS DO REFERIDO PERÍODO.

000341

REGULARIZAÇÃO:

A REGULARIZAÇÃO SERÁ REALIZADA COM O AUXÍLIO DE UMA MOTO NIVELADORA, O PROCESSO COMPREENDE EM USAR O MATERIAL ESCAVADO DO LOCAL MAIS ALTO E ESSE MESMO MATERIAL SERVIRÁ PARA O ATERRO NOS LOCAIS MAIS BAIXOS, DEIXANDO ASSIM A BASE PRONTA PARA RECEBER A PAVIMENTAÇÃO.

PAVIMENTAÇÃO EM PEDRA TOSCA:

COXIM DE AREIA

A AREIA ESCOLHIDA PARA ESSE SERVIÇO DEVERÁ SER GROSSA, LAVADA E LIVRE DE MATERIAIS ORGÂNICOS E ÁCIDOS. DEVERÁ TER UMA ALTURA MÍNIMA DE 0,15M.

PAVIMENTAÇÃO

SOBRE COLCHÃO DE AREIA GROSSA SERÁ EXECUTADA A PAVIMENTAÇÃO COM CUBOS DE PEDRAS NAS DIMENSÕES VARIÁVEIS. APÓS ASSENTAMENTO O PAVIMENTO SERÁ COMPACTADO MECANICAMENTE.

A ROCHA DEVERÁ TER TEXTURA HOMOGÊNEA, SEM FENDILHAMENTO, SEM ALTERAÇÕES, POSSUIR BOAS CONDIÇÕES DE DUREZA E DE TENACIDADE E APRESENTAR UM DESGASTE LOS ANGELES (DNER-ME 35) INFERIOR A 40%. AS PEDRAS GRANITICAS NOVAS SÃO AS MAIS APROPRIADAS.

AS PEDRAS TOSCAS SERÃO AMARROADAS DE FORMA A APRESENTAR UMA FACE PLANA, QUE SERÁ A FACE SUPERIOR, E TER DIMENSÕES QUE POSSAM SE INSCREVER NUM CÍRCULO DE LOA 20CM DE DIÂMETRO E TENHAM ALTURAS VARIANDO ENTRE 10 E 15CM.

DEVERÁ SER OBSERVADO O CAIMENTO TRANSVERSAL (3%) DO PAVIMENTO PARA ADEQUADO ESCOAMENTO DE ÁGUAS PLUVIAIS.

SUA DISTRIBUIÇÃO SERÁ FEITA AO LONGO DO INTERVALO A SER CALÇAMENTADO, DE PREFERÊNCIA AO LADO PISTA. CASO TENHA-SE QUE OS DISTRIBUÍS DENTRO DA PISTA, FAZ-SE EM FITEIRAS LONGITUDINAIS (PARALELAS AO EIXO), INTERROMPIDAS A CADA 2,50M PARA PERMITIR A IMPLANTAÇÃO DAS LINHAS DE REFERÊNCIA PARA O ASSENTAMENTO DOS BLOCOS DE PEDRA.

OS BLOCOS DE PEDRA TOSCA SERÃO ASSENTES SOBRE O COLCHÃO DE AREIA GROSSA, PÓ DE PEDRA OU ARISCO NÃO ARGILOSO COM ESPESSURA MÍNIMA DE 0,15M EM LINHAS PERPENDICULARES AO EIXO DA PISTA, OBEDECENDO AS COTAS E ABAULAMENTOS DO PROJETO.

EM TANGENTE, O ABAULAMENTO SERÁ FEITO POR DUAS RAMPAS, OPOSTAS A PARTIR DO EIXO, COM DECLIVIDADE VAIANDO ENTRE 3% E 4%, SALVO OUTRA INDICAÇÃO DO PROJETO. NAS CURVAS, A DECLIVIDADE TRANSVERSAL SERÁ A INDICADA PELA SUPERELEVÇÃO PROJETADA. AS JUNTAS DE CADA FIADA DE PEDRA DEVERÃO SER ALTERNADAS COM RELAÇÃO ÀS DAS DUAS FIADAS VIZINHAS DE TAL MODO QUE CADA JUNTA FIQUE EM FRENTE AO BLOCO DE PEDRA, NO SEU TERÇO MÉDIO.

A COLOCAÇÃO DOS BLOCOS DE PEDRAS DEVERÁ SER FEITA DA SEGUINTE MANEIRA:



AS PEDRAS MESTRAS SERÃO AS PRIMEIRAS PEDRAS ASSENTES ESPAÇADAMENTE, DE CONFORMIDADE COM O GREIDE E ABAULAMENTO TRANSVERSAL DO PROJETO, DESTINADAS A SERVIR DE REFERÊNCIA PARA O ASSENTAMENTO DAS DEMAIS PEDRAS.

INICIALMENTE ASSENTAM-SE CINCO LINHAS DE PEDRAS MESTRAS, PARALELAS AO EIXO DA RODOVIA, NOS SEGUINTE LOCAIS: EIXO DA PISTA, BORDO ESQUERDO, BORDO DIREITO, MEIO DA FAIXA DE TRÁFEGO ESQUERDA, MEIO DA FAIXA DE TRÁFEGO DIREITA.

EM CADA LINHA AS PEDRAS MESTRAS SÃO ESPAÇADAS DE 2,50M UMA DAS OUTRAS. A DISTÂNCIA ENTRE DOIS ALINHAMENTOS DE PEDRAS MESTRAS NÃO DEVE SER SUPERIOR A 2,50M.

A COTA DE CADA PEDRA MESTRA, ANTES DA COMPRESSÃO, DEVERÁ FICAR 1 CM ACIMA DA COTA DE PROJETO.

NO ASSENTAMENTO DAS DEMAIS PEDRAS, SEMPRE EM FILEIRAS PERPENDICULARES AO EIXO, DEVE-SE PROCEDER DA SEGUINTE MANEIRA: O OPERÁRIO ESCOLHE A FACE DE ROLAMENTO E, COM O MARTELO, FIXA A PEDRA NO COLCHÃO DE AREIA, COM ESSA FACE PARA CIMA.

APÓS O ASSENTAMENTO DA PRIMEIRA PEDRA, ASSENTA-SE IGUALMENTE A SEGUNDA, ESCOLHENDO-SE CONVENIENTEMENTE A FACE DE ROLAMENTO E A FACE QUE VAI ENCOSTAR SE À PEDRA JÁ ASSENTADA.

AS PEDRAS DEVEM SE TOCAR LIGEIRAMENTE FORMANDO-SE AS JUNTAS PELAS IRREGULARIDADES DUAS FACES, NÃO PODENDO ESSAS JUNTAS SEREM ALINHADAS NEM EXCEDER A 1,5CM.

AS DEMAIS PEDRAS SERÃO ASSENTES COM OS MESMOS CUIDADOS. COMO AS PEDRAS SÃO IRREGULARES, A BOA QUALIDADE DO ASSENTAMENTO DEPENDE MUITO DA HABILIDADE DO CALCETEIRO. MESMO COM OS CUIDADOS NECESSÁRIOS, SEMPRE APARECERÃO JUNTAS MAIS ALARGADAS, DEVENDO NESTES CASOS SER PREENCHIDAS (ACUNHADAS) COM PEDRAS MENORES.

IGUALMENTE ÀS PEDRAS MESTRAS, AS DEMAIS PEDRAS ANTES DA COMPRESSÃO FICARÃO 1CM ACIMA DAS COTAS DE PROJETO. APÓS SUA EXECUÇÃO, TODA PAVIMENTAÇÃO SERÁ COBERTA COM UMA CAMADA FINA DE AREIA E SERÁ COMPACTADA MECANICAMENTE COM ROLO LISO OU PLACA VIBRATÓRIA COM PASSADAS CRUZADAS. ANTES DA ENTREGA DA OBRA TODO O EXCESSO DE MATERIAL SERÁ VARRIDO E RETIRADO.

COMPACTAÇÃO MECÂNICA

A COMPACTAÇÃO DO PAVIMENTO DEVERÁ SER DA SEGUINTE FORMA: DURANTE A EXECUÇÃO DE UM PEQUENO TRECHO EM PARALELEPÍPEDO, É PROCESSADA UMA COMPRESSÃO PRELIMINAR COM SOQUETE MANUAL (MAÇO) PARA POSSIBILITAR O TRÁFEGO DE CANTEIRO. APÓS A EXECUÇÃO DO PAVIMENTO SERÁ EXECUTADA A COMPACTAÇÃO COM ROLO COMPACTADOR DO TIPO "TANDEM, COMEÇANDO-SE PELO PONTO DE MENOR COTA PARA O DE MAIOR COTA NA SEÇÃO TRANSVERSAL. O NÚMERO DE PASSADAS, ASSIM EXECUTADAS, É DE 3 VEZES NO MÍNIMO.

MEIO-FIO E= 0,10M, L= 0,34M

O MEIO FIO DEVERÁ SER PRÉ-MOLDADOS EM TAMANHOS DE 0,10M DE ESPESSURA E 0,34M DE LARGURA E ASSENTADOS COM ARGAMASSA DE CIMENTO E AREIA GROSSA DE TRAÇO 1:3.

ESCAVAÇÃO MANUAL DE VALAS



ESTADO DO CEARÁ
PREFEITURA MUNICIPAL DE CEDRO



TV. Liberado Moacir de Aguiar, S/N - Centro - CEP: 63.400-000 CNPJ: 7.812.241/0001-84

Secretaria de Infraestrutura

PARA SERVIÇOS ESPECÍFICOS, HAVERÁ A NECESSIDADE DE SE REALIZAR ESCAVAÇÃO MANUAL EM SOLO, EM PROFUNDIDADE NÃO SUPERIOR A 20CM ONDE SERÃO IMPLANTADOS O GUIA MEIO-FIO E A SARJETA. PARA FINS DESSE SERVIÇO, A PROFUNDIDADE É ENTENDIDA COMO A DISTÂNCIA VERTICAL ENTRE O FUNDO DA ESCAVAÇÃO E O NÍVEL DO TERRENO A PARTIR DO QUAL SE COMEÇOU A ESCAVAR MANUALMENTE. DEVERÁ SER AVALIADA A NECESSIDADE DE ESCORAR OU NÃO A VALA. DEVERÁ SER RESPEITADA A NBR-9061.

SARJETA DE CONCRETO SIMPLES L=0,35M, E=0,1M

AS SARJETAS DEVERÃO SER EM CONCRETO SIMPLES, OBEDECENDO AS MEDIDAS E ASSENTADA NA LATERAL DA RUA, JUNTO A GUIA (MEIO) DA RUA, E EM TODO SEU COMPRIMENTO.

DIVERSOS:

OS SERVIÇOS SERÃO CONCLUÍDOS COM UMA LIMPEZA DAS ÁREAS UTILIZADAS NA EXECUÇÃO DA OBRA, REMOÇÃO DE ENTULHOS, BEM COMO A REMOÇÃO DE TODAS AS MÁQUINAS E EQUIPAMENTOS.

000343

Saulo Marjorie Gonçalves Silva Bezerra
Engenheiro Civil
RNP: 064684178-7
CREA-CE: 130959



Anotação de Responsabilidade Técnica - ART
Lei nº 6.496, de 7 de dezembro de 1977

CREA-CE

ART OBRA / SERVIÇO
Nº CE20220969965

000344

Página 1/2

Conselho Regional de Engenharia e Agronomia do Ceará

COMPLEMENTAR à
CE20220939298

1. Responsável Técnico

SAULO MARJORIE GONÇALVES SILVA BEZERRA
Título profissional: ENGENHEIRO CIVIL

RNP: 0616841787
Registro: 330959CE

Empresa contratada: SAULO MARJORIE GONÇALVES SILVA BEZERRA - ME

Registro : 0010448888-CE

2. Dados do Contrato

Contratante: PREFEITURA MUNICIPAL DE CEDRO
TRAVESSA DEPUTADO LIBERATO MOACIR AGUIAR
Complemento:
Cidade: Cedro

Bairro: CENTRO
UF: CE

CPF/CNPJ: 07.812.241/0001-84
Nº: 299
CEP: 63400000

Contrato: 1702.01/2022-05

Celebrado em: 17/02/2022

Valor: R\$ 594.492,26

Tipo de contratante: Pessoa Jurídica de Direito Público

Ação Institucional: NENHUMA - NÃO OPTANTE

3. Dados da Obra/Serviço

TRAVESSA DEPUTADO LIBERATO MOACIR AGUIAR

Nº: 299

Complemento:

Bairro: CENTRO

Cidade: Cedro

UF: CE

CEP: 63400000

Data de Início: 17/02/2022

Previsão de término: 13/04/2022

Coordenadas Geográficas: -6.608868, -39.060359

Finalidade: SEM DEFINIÇÃO

Código: Não Especificado

Proprietário: PREFEITURA MUNICIPAL DE CEDRO

CPF/CNPJ: 07.812.241/0001-84

4. Atividade Técnica

14 - Elaboração

	Quantidade	Unidade
80 - Projeto > TRANSPORTES > INFRAESTRUTURA URBANA > DE PAVIMENTAÇÃO > #4.2.1.4 - EM PEDRA PARA VIAS URBANAS	12.102,94	m2
80 - Projeto > OBRAS HIDRÁULICAS E RECURSOS HÍDRICOS > SISTEMAS DE DRENAGEM PARA OBRAS CIVIS > DE SISTEMAS DE DRENAGEM PARA OBRAS CIVIS > #5.3.1.7 - MEIO-FIO	4.836,67	m
80 - Projeto > OBRAS HIDRÁULICAS E RECURSOS HÍDRICOS > SISTEMAS DE DRENAGEM PARA OBRAS CIVIS > DE SISTEMAS DE DRENAGEM PARA OBRAS CIVIS > #5.3.1.8 - SARJETA	161,22	m3
35 - Elaboração de orçamento > TRANSPORTES > INFRAESTRUTURA URBANA > DE PAVIMENTAÇÃO > #4.2.1.4 - EM PEDRA PARA VIAS URBANAS	12.102,94	m2
35 - Elaboração de orçamento > OBRAS HIDRÁULICAS E RECURSOS HÍDRICOS > SISTEMAS DE DRENAGEM PARA OBRAS CIVIS > DE SISTEMAS DE DRENAGEM PARA OBRAS CIVIS > #5.3.1.7 - MEIO-FIO	4.836,67	m
35 - Elaboração de orçamento > OBRAS HIDRÁULICAS E RECURSOS HÍDRICOS > SISTEMAS DE DRENAGEM PARA OBRAS CIVIS > DE SISTEMAS DE DRENAGEM PARA OBRAS CIVIS > #5.3.1.8 - SARJETA	161,22	m3

Após a conclusão das atividades técnicas o profissional deve proceder a baixa desta ART

5. Observações

PROJETO E ORÇAMENTO REFERENTE A PAVIMENTAÇÃO EM PEDRA TOSCA EM DIVERSAS RUAS NO DISTRITO DE LAGEDO E DISTRITO DE VÁRZEA DA CONCEIÇÃO.

6. Declarações

7. Entidade da Classe

NENHUMA - NÃO OPTANTE

8. Assinaturas

Declaro serem verdadeiras as informações acima

SAULO MARJORIE GONÇALVES SILVA BEZERRA - CPF: 059.104.663-64

Local

de

data

PREFEITURA MUNICIPAL DE CEDRO - CNPJ: 07.812.241/0001-84

9. Informações

* A ART é válida somente quando quitada, mediante apresentação do comprovante do pagamento ou conferência no site do Crea.

A autenticidade desta ART pode ser verificada em: <https://crea-ce.sitac.com.br/publico/>, com a chave: 7z084
Impresso em: 04/05/2022 às 11:10:47 por: , ip: 177.37.188.119

www.crea-ce.org.br
Tel: (85) 3453-5800

faleconosco@crea-ce.org.br
Fax: (85) 3453-5804



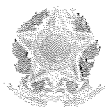

Anotação de Responsabilidade Técnica - ART
Lei nº 6.496, de 7 de dezembro de 1977

CREA-CE

ART OBRA / SERVIÇO
Nº CE20220969965

Conselho Regional de Engenharia e Agronomia do Ceará

000345

COMPLEMENTAR à
CE20220939298

10. Valor

Valor da ART: R\$ 88,78

Registrada em: 20/04/2022

Valor pago: R\$ 88,78

Nosso Número: 8215335360

A autenticidade desta ART pode ser verificada em: <https://crea-ce.sitac.com.br/publico/>, com a chave: 72084
Impresso em: 04/05/2022 às 11:10:47 por: , ip: 177.37.188.119

www.creace.org.br
Tel: (85) 3453-5800

faleconosco@creace.org.br
Fax: (85) 3453-5804



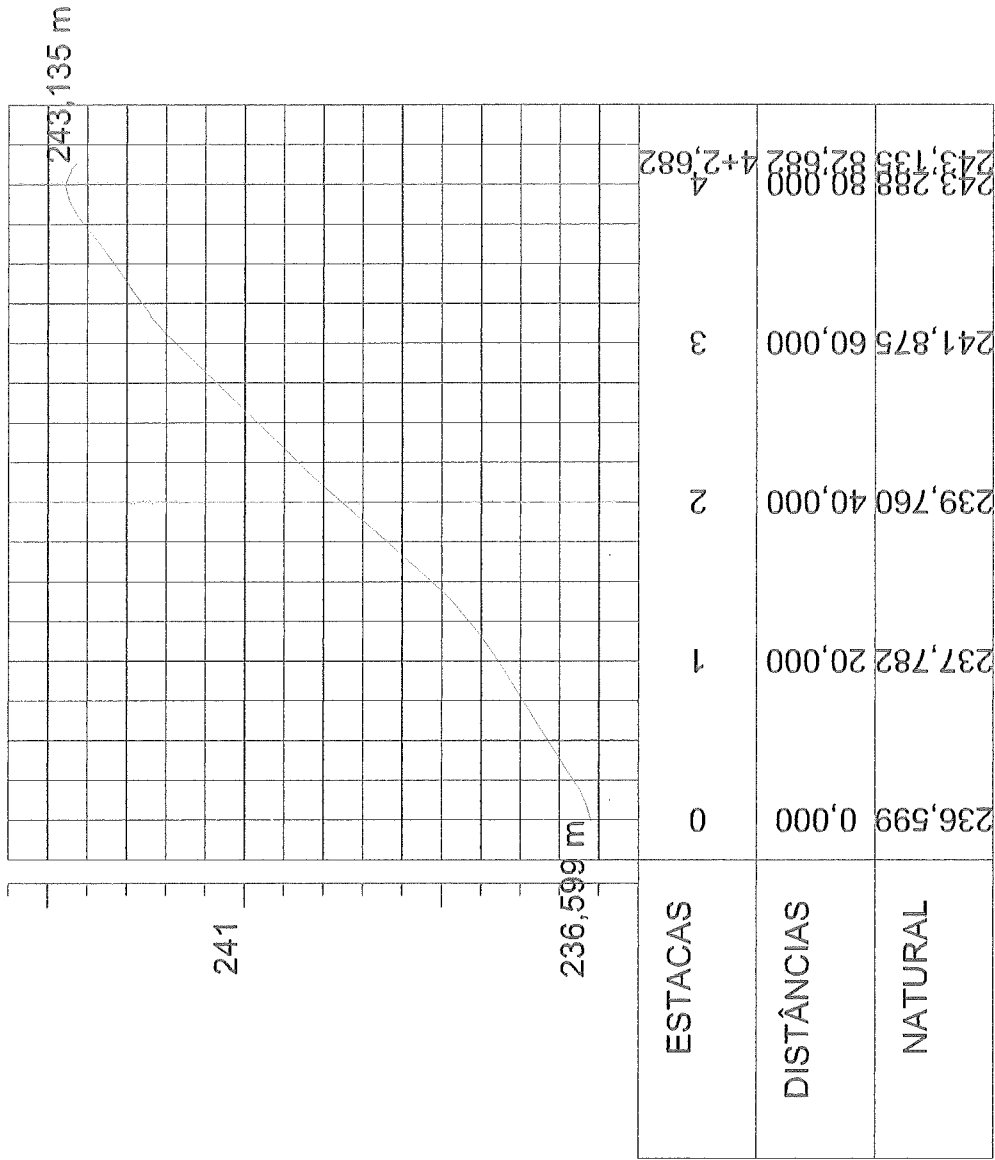

000340

Saulo Marinho Gonçalves Silveira
 Engenheiro Civil
 R.N.P.: 061684178-7
 CREA-CE 380959

ESCALA LONGITUDINAL

PROJETISTA	PREFEITURA MUNICIPAL DE CERRO CE		
DATA	PROJETO DE PAVIMENTAÇÃO		
LOCALIZAÇÃO	RUA SEM DENOMINAÇÃO PI DISTRITO DE LACEDOR DO CE		
PROFILHODENTURAL	ESCALA:	NO. DE ESTACAS:	NO. DE
PLANO	1:50	40	100
PROFUNDIDADE	1:50		
PROFUNDIDADE	1:50		
PROFUNDIDADE	1:50		

643000

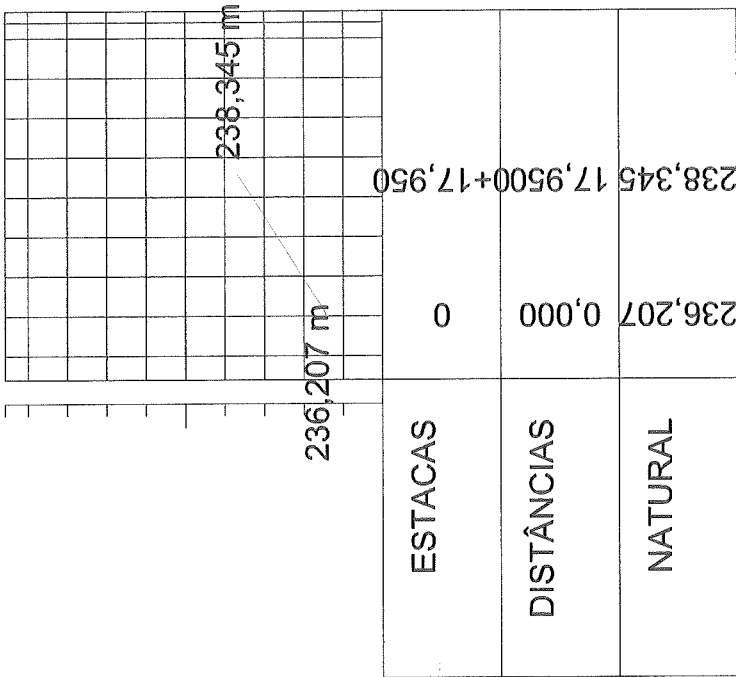

 Saulo Marjorie Cortes e Silva Bezerra
 Engenheiro Civil
 RNP: 061684178-7
 CREA-CE: 330959

02-CORFE LONGITUDINAL

MUNICÍPIO		PREFEITURA MUNICIPAL DE CEDROCE	
CRA		PROJETO DE PAVIMENTAÇÃO	
LOCALIZAÇÃO		TRAVESSA DA RUA SEN. BERNARDINO O. DISTRITO DE LACEDO, CEDROCE	
ESCALA	1:200	DATA DE APROVAÇÃO	14/08/2010
PROFIL LONGITUDINAL	14,20m	DESENHADO	14/08/2010
ALTIMETRIA	14,20m	PROJETO	14/08/2010
DATA	14/08/2010	LADO	QUILÔMETRO

10/10

LEGENDA

- PAVIMENTAÇÃO A EXECUTAR
- MEIO FIO A EXECUTAR
- MEIO FIO REBAIXADO
- SARIETA

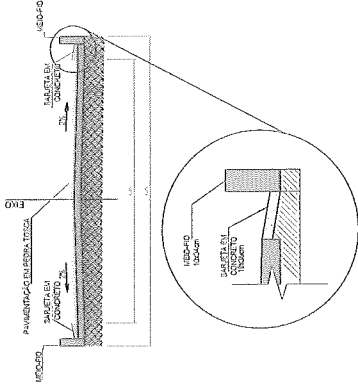

000353

QUADRO RESUMO:
COMP. TOTAL 38,50m
LARGURA DA PAV. 4,00m
ÁREA DA PAV. 155,60m²

Saulo Monteiro Gonçalves Silva: 555573
 Engenheiro Civil
 RNP: 061534178-7
 CREA-CE: 330959

EMPRESA	PREFEITURA MUNICIPAL DE CEDROCE
OBRA	PROJETO DE PAVIMENTAÇÃO
LOCALIZAÇÃO	RUA SEB DOMINIMÁRIO DISTRITO DE LAJEDO CEDROCE
PLANTA DE LOCALIZAÇÃO PLANTA ÚNICA	10/10
PLANTA PLANIMÉTRICA PLANTA ÚNICA	10/10
PROJETO	CEADUC
DATA	10/02/2019
LOCAL	Cedroce, Ceará



P2
 UTM - 492800.00
 9284246.00

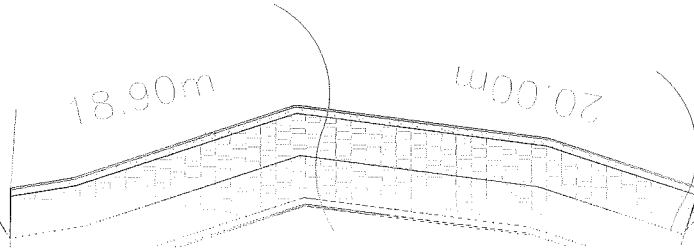

P1
 UTM - 492794.00
 9284207.00

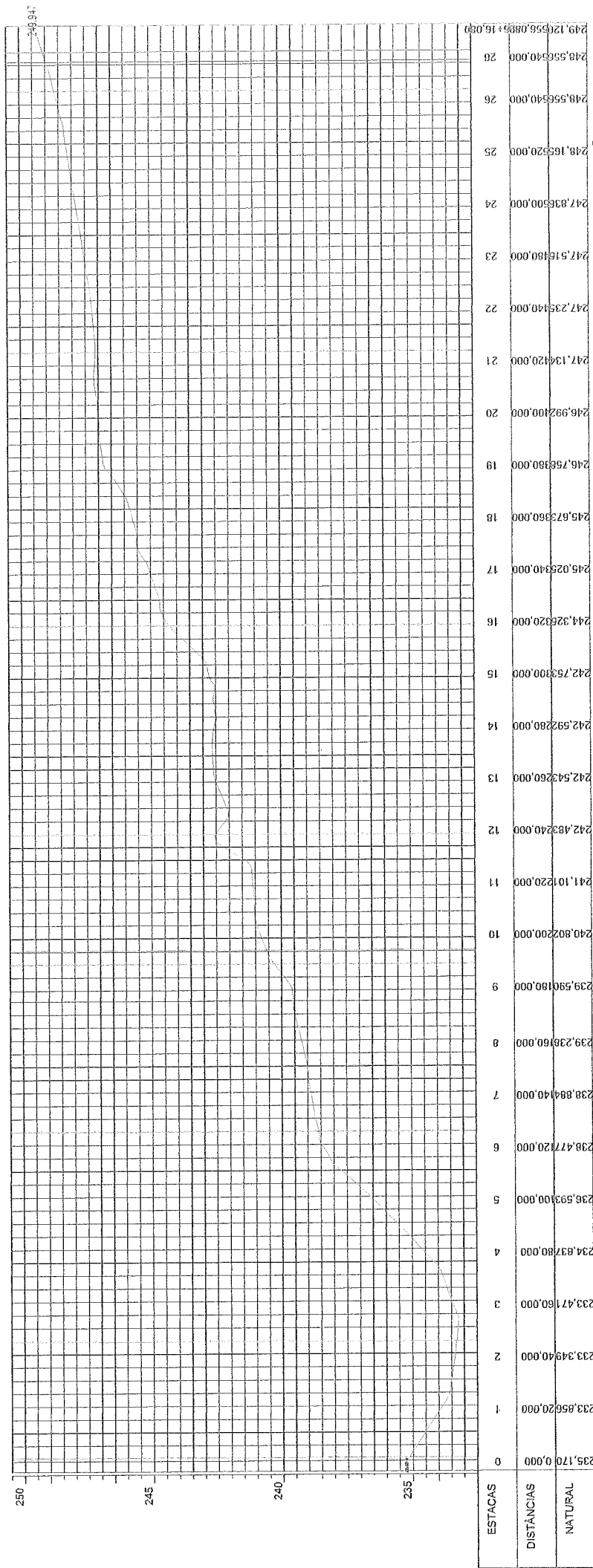

Sa. Vicente Garcia Silva Soares
 Engenharia Civil
 R.N.P.: 06198M/78-7
 CREA-CE: 330959

000350

EMPRESA:	PREFEITURA MUNICIPAL DE CEDRO DE
PROJETO:	PROJETO DE PAVIMENTAÇÃO
USUÁRIO:	RUA BELIZIO CHAGAS DISTRITO DE LA BICO CEDRO DE
FECHA DE EMISSÃO:	10/10
FECHA DE RECEBIMENTO:	
FECHA DE VALIDADE:	
FECHA DE EXPIRAÇÃO:	
FECHA DE CANCELAMENTO:	
FECHA DE REVISÃO:	
FECHA DE ATUALIZAÇÃO:	
FECHA DE ENCERRAMENTO:	

CONCRETO PORTLAND

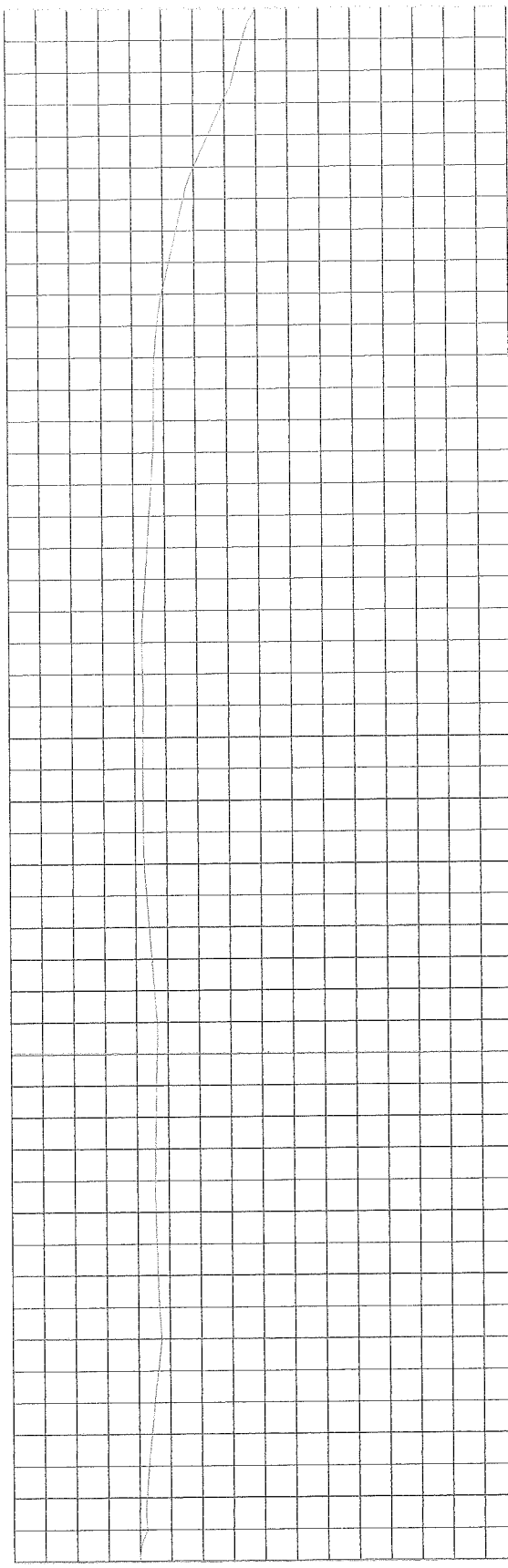

ESTACAS	0	237,860 0,000
	1	237,679 20,000
	2	240,046 40,000
	3	241,281 60,000
	4	243,092 80,000
	5	244,072 100,000
	6	245,029 120,000
	7	245,898 140,000
	8	246,815 160,000
	9	247,765 180,000
	10	248,695 200,000
	11	249,871 220,000
	12	251,082 240,000

853000

259

254

251,082m

GRAN LITORAL

 Saulo Matijoni Gonçalves Silva Bacarra
 Engenheiro Civil
 RNP: 06159478-7
 CREA-CE/33099

PROPOSTAS		PREFEITURA MUNICIPAL DE CEDROCE
TÍTULA		PROJETO DE PAVIMENTAÇÃO
LOCALIZAÇÃO		RUA GUSTAVO VICTOR LIMA, DISTRITO DE LAGOOCEIROCE
ESTADO	CE	MUNICÍPIO
MUNICÍPIO	CE	CE
PROPOSTA	01	01/01

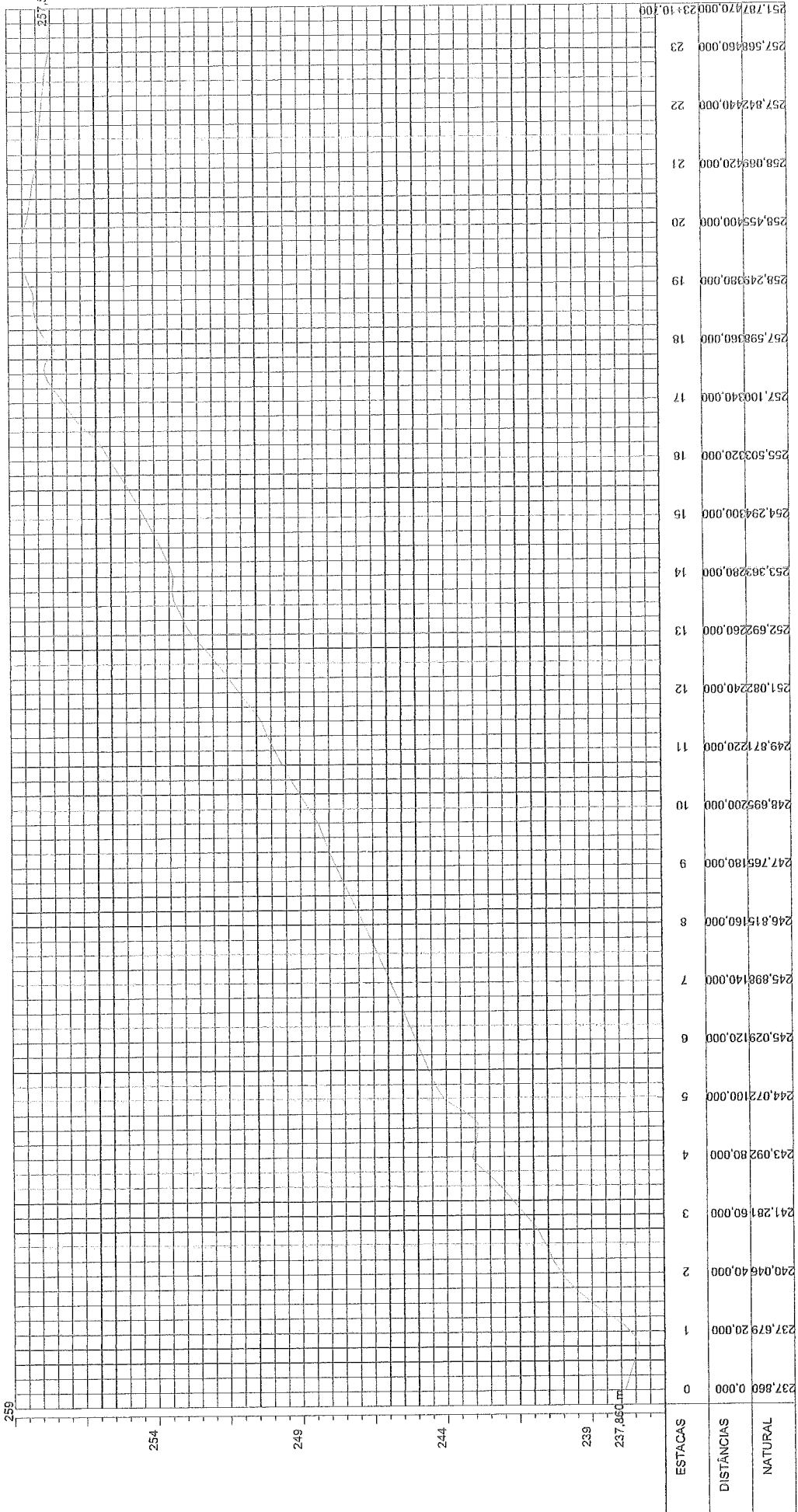

33000

Sa. e Proj. de Civil
 Eng. Wilson Silva Bastião
 Engenheiro Civil
 RNP: 061884178-7
 CREA-CE/ 330959

PREFEITURA MUNICIPAL DE CEDRO-CE	
PROJETO DE PAVIMENTAÇÃO	
RUA JUSTINO VICTOR LIMA DISTRITO DE LAGES CEDRO-CE	
ESTADO	CE
MUNICÍPIO	CEDRO
PROJETO	PAVIMENTAÇÃO
DATA	10/01

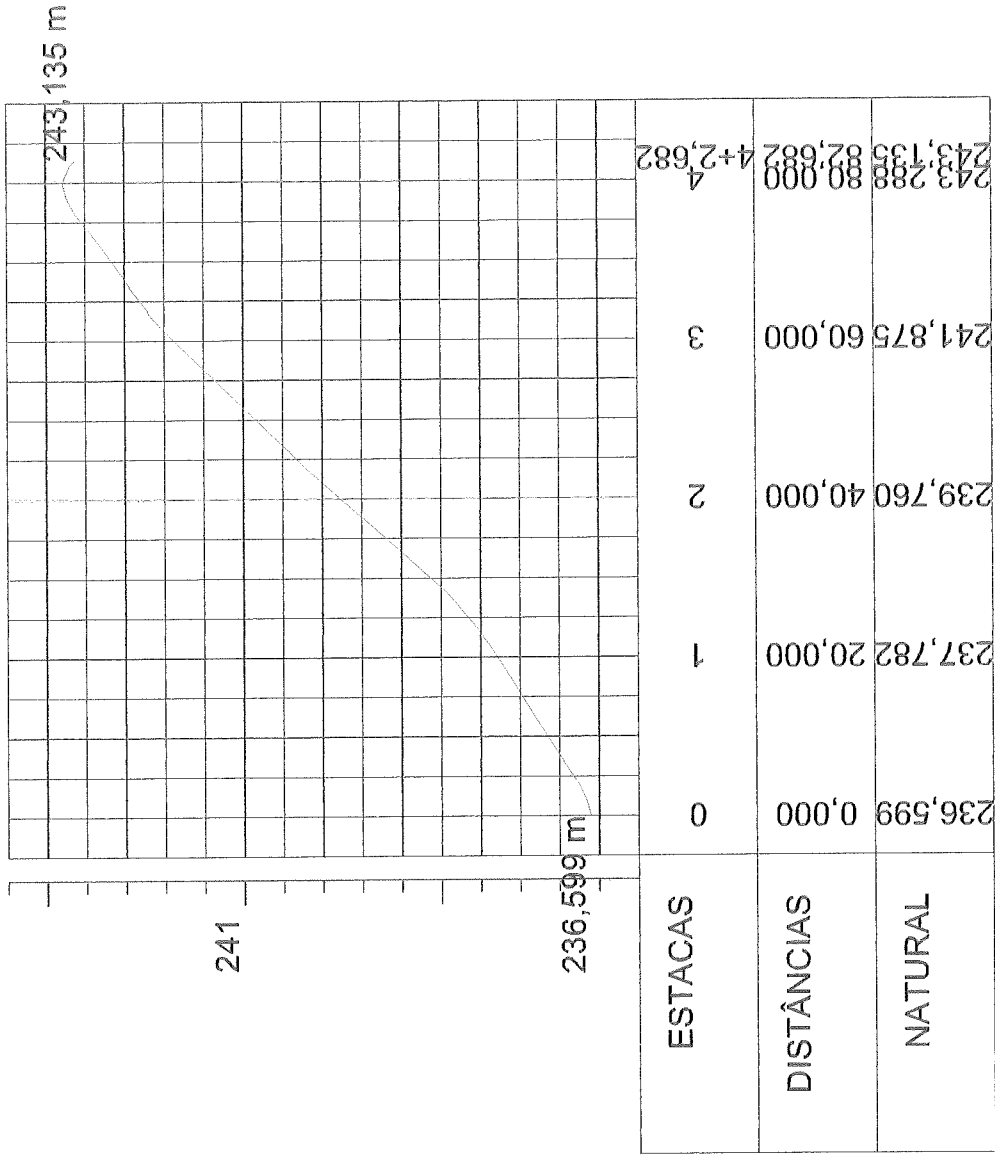

000360

Saio Marjorie Gonçalves Silva Bezerra
 Engenheira Civil
 RNP: 061864178-7
 CREA-CE: 530959

PROPOSTA	PREFEITURA MUNICIPAL DE CEDROCE		
PROJETO	PROJETO DE PAVIMENTAÇÃO		
LOCALIZAÇÃO	RUA SEM DENOMINAÇÃO #1 DISTRITO DE LAGEO CEDROCE		
PROFILHAMENTO	PROFILHAMENTO	PROFILHAMENTO	PROFILHAMENTO
PROFILHAMENTO	PROFILHAMENTO	PROFILHAMENTO	PROFILHAMENTO
PROFILHAMENTO	PROFILHAMENTO	PROFILHAMENTO	PROFILHAMENTO
PROFILHAMENTO	PROFILHAMENTO	PROFILHAMENTO	PROFILHAMENTO

10/10

LEGENDA

PAVIMENTAÇÃO A EXECUTAR

MEIO FIO A EXECUTAR

MEIO FIO REBAIXADO

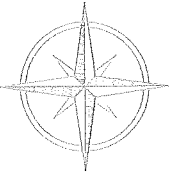

PROJETO DE PAVIMENTAÇÃO
 PROJETO DE MEIO FIO

RUA SEM DENOMINAÇÃO 01-

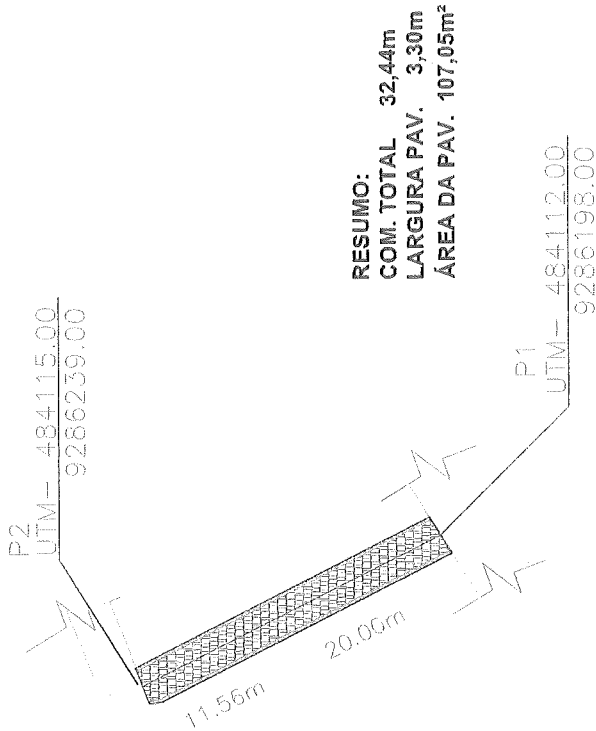

ESTACAS	0	254,035	255,837	255,988
DISTÂNCIAS	1	20,000	31,560	11,560
NATURAL	0	0,000	0,000	0,000

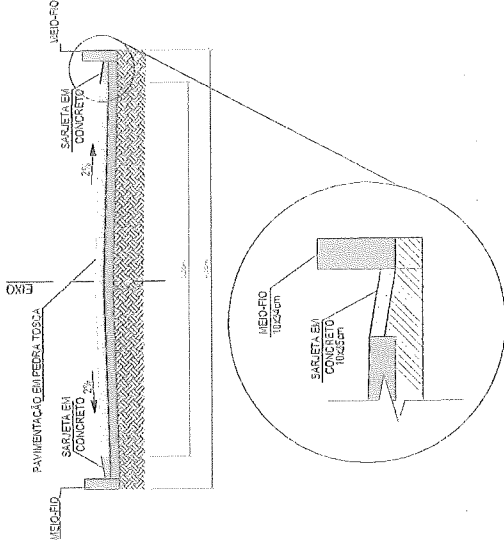

PERFIL TRANSVERSAL

000364

Saulo Marjoris Gonçalves Silveira
 Engenheiro Civil
 RNP: 061284-78-7
 CREA-CE: 630959

PREFEITURA MUNICIPAL DE CEDROCE
PROJETO DE PAVIMENTAÇÃO
COMISSÃO RUA SEM DENOMINAÇÃO DO DISTRITO DE VARZEA DA COLHEIÇA COMUNIDADE MUNDO NOVO CEDROCE
PROJETO DE PAVIMENTAÇÃO
PROJETO DE MEIO FIO
DATA: 10/10

LEGENDA

PAVIMENTAÇÃO A EXECUTAR

MEIO FIO A EXECUTAR

MEIO FIO REBAIXADO

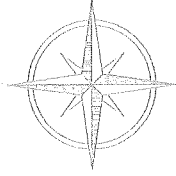

RUA SEM DENOMINAÇÃO 02-

P2
UTM - 484164.00
9286254.00

1,78m 20,00m

P1
UTM - 484174.00
9286259.00

**RESUMO:
COM. TOTAL 21,78m
LARGURA PAV. 3,30m
ÁREA DA PAV. 71,87m²**

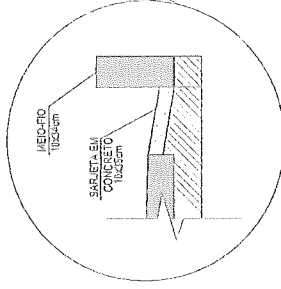
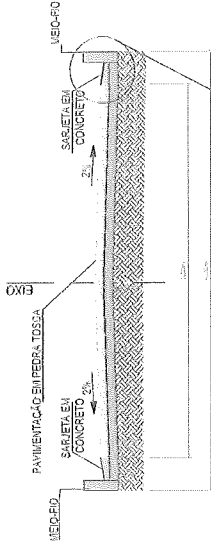

REFPL. TRANSVERSAL

000365

SECRETARIA MUNICIPAL DE URBANISMO



ESTACAS	0	1	178
DISTÂNCIAS	0,000	21,780	255,988
NATURAL	254,035	254,035	255,988

Saulo Marjão Gonçalves Silva
Engenheiro Civil
RNP: 061624178-7
CREA-CE: 330959

PREFEITURA	PREFEITURA MUNICIPAL DE CEDROCE
CIDADA	
PROJETO DE PAVIMENTAÇÃO	
LOCALIZAÇÃO	RUA SEM DENOMINAÇÃO 02- DISTRITO DE VARZEA DA CONCEIÇÃO COMUNIDADE MUNDO NOVO CEDROCE
ASSINANTE	SAULO MARJÃO GONÇALVES SILVA
PROF. DE QUALIFICAÇÃO	ENGENHEIRO CIVIL
PROF. DE REGISTRO	RNP: 061624178-7
PROF. DE REGISTRO	CREA-CE: 330959
DATA	14/05/2023
LOCAL	LAB. ENGENHARIA CIVIL
10/10	

SECRETARIA MUNICIPAL DE URBANISMO

LEGENDA

- PAVIMENTAÇÃO A EXECUTAR
- MEIO FIO A EXECUTAR
- MEIO FIO RESINADO

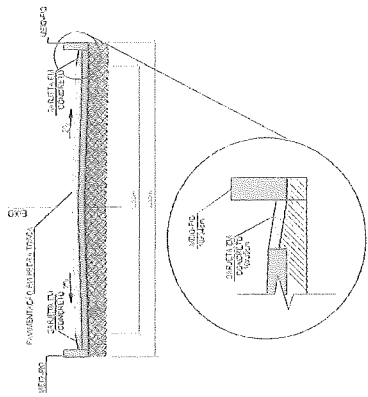

TRAVESSA DA RUA SÃO SEBASTIÃO-

P2
UTM- 487623.00
9283952.00

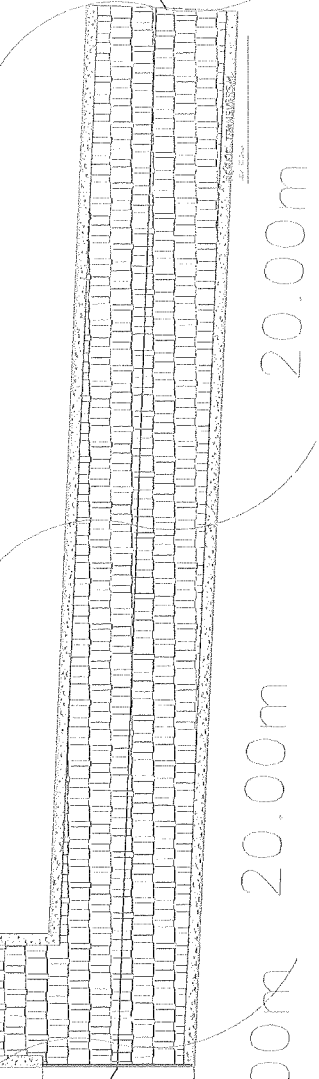

P1
UTM- 487622.00
9283994.00

RESUMO:
COM. TOTAL 41,00m
LARGURA PAV. 5,90m
ÁREA DA PAV. 241,90m²

ESTACAS	0	248,868	248,868	248,868
DISTÂNCIAS	1	20,000	20,000	20,000+1,000+1,000
NATURAL		0,000		

Seu Majeste Gonçalves Silva Batista
 Engenheiro Civil
 RNP: 061684178-7
 CREA-CE: 330959

PROPOSTA	PREFEITURA MUNICIPAL DE CEDROCE
OBRA	PROJETO DE PAVIMENTAÇÃO
LOCALIZAÇÃO	TRAVESSA DA RUA SÃO SEBASTIÃO, DISTRITO DE VÁRZEA DA CONCEIÇÃO, CEDROCE
DATA DE ELABORAÇÃO	10/10
PROJETADE	Seu Majeste Gonçalves Silva Batista
PROJETO	PAVIMENTO
REVISADO	REVISADO
APROVADO	APROVADO
DATA	10/10/2010

LEGENDA

- PAVIMENTAÇÃO A EXECUTAR
- MEO FIO A EXECUTAR
- MEO FIO REBAIXADO

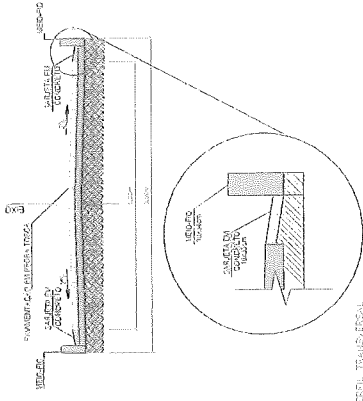

PERFIL TÍPICO

RUA SEM DENOMINAÇÃO-

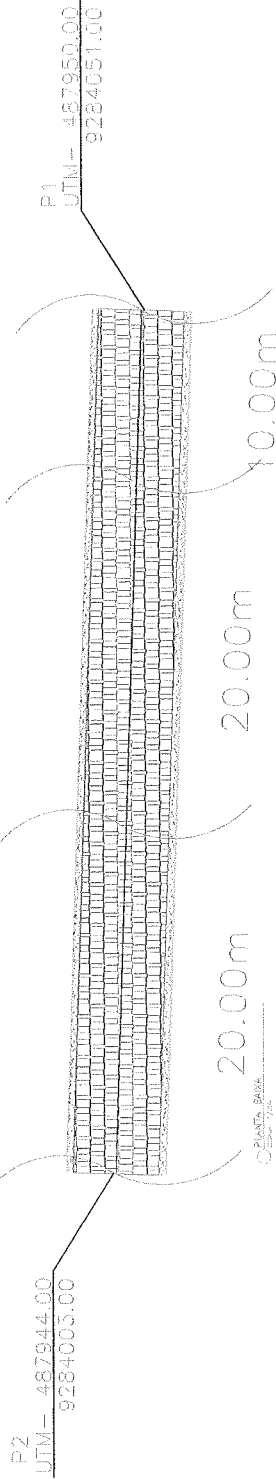

RESUMO:
 COM. TOTAL 50,00m
 LARGURA PAV. 5,00m
 ÁREA DA PAV. 250,00m²

ESTACAS	0	1	2	236,599 m	237,782	239,760	241,875
DISTÂNCIAS	0,000	20,000	40,000	50,000			
NATURAL							

000368

Saulo Matos Pinheiro Silva Soares
 Engenharia Civil
 RNP: 064824-7-ET
 CREA-CE: 333959

PROPOSTA	PREFEITURA MUNICIPAL DE CEDROCE
DATA	PROJETO DE PAVIMENTAÇÃO
LOCALIZAÇÃO	RUA SEM DENOMINAÇÃO - DISTRITO DE VAZES DA CONCEIÇÃO, CEDROCE
PLANO DE LOCALIZAÇÃO	PLANO DE LOCALIZAÇÃO
PLANO UNIVERSAL	PLANO UNIVERSAL
CONDIÇÕES DE ENTREGA	CONDIÇÕES DE ENTREGA
OUTROS	OUTROS
DATA	14/01/10

000370

Saulo Marjão Gonçalves Siliá Bezerra
Engenheiro Civil
RNP: 061384178-7
CREA-CE 330959

PROPRIETÁRIO	PREFEITURA MUNICIPAL DE CEDROCE		
OBRA	PROJETO DE PAVIMENTAÇÃO		
LOCALIZAÇÃO	RUA DO CEMITÉRIO DISTRITO DE VÁRZEA DA CONCEIÇÃO, CEDROCE.		
ÁREA DE INTERVENÇÃO	2.807,72m ²	PERFIL LONGITUDINAL	ESCALAS:
PROJETO	Indicados	PROJETO	Indicados
DATA	NOVEMBRO/2013	CAD	Guilherme Cardoso

01/01

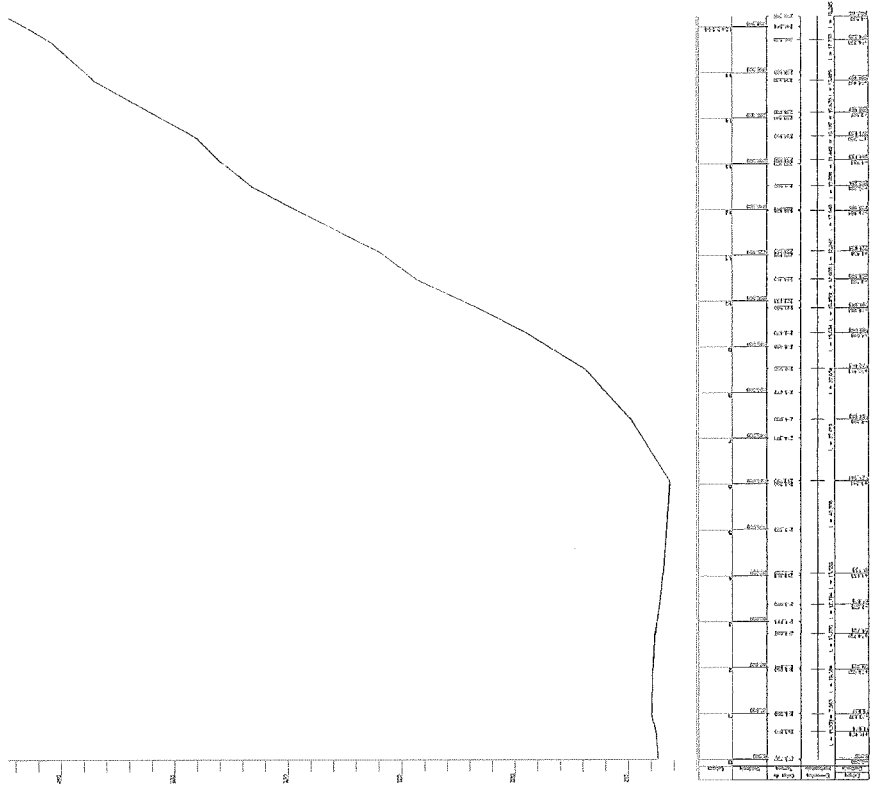

02 CORTE LONGITUDINAL

