



PREFEITURA DE
CEDRO



000273

ANEXO I

PROJETO

ORÇAMENTOS

CRONOGRAMAS

Rua Coronel Luís Felipe, nº 299 - Bairro Centro, Cedro-CE - CEP: 63400-000 CNPJ:

07.812.241/0001-84

Telefone: (88) 3564-0375 | Site: www.cedro.ce.gov.br

000271

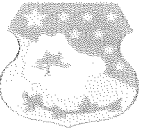
PLANILHA ORÇAMENTÁRIA					
	OBRA:	PAVIMENTAÇÃO EM PEDRA TOSCA EM DIVERSAS RUAS NO DISTRITO DE LAGEDO E DISTRITO DE VÁRZEA DA CONCEIÇÃO	DATA:	12/01/2022	ORÇ: 26.65%
	DESCRIÇÃO:	PAVIMENTAÇÃO EM PEDRA TOSCA EM DIVERSAS RUAS NO DISTRITO DE LAGEDO E DISTRITO DE VÁRZEA DA CONCEIÇÃO	FONTE:	VERBA	HORA
	LOCAL:	DIVERSAS RUAS DO DISTRITO DE LAGEDO E DISTRITO DE VÁRZEA DA CONCEIÇÃO	DESCRIÇÃO:	PAVIMENTAÇÃO EM PEDRA TOSCA	PREÇO
	CLIENTE:	PREFEITURA MUNICIPAL DE CEDRO	UNIDADE:	CE	REP.

ITEM	CÓDIGO	DESCRIÇÃO	FONTE	URD	QUANTIDADE	PREÇO UNITÁRIO R\$	PREÇO TOTAL R\$
1		ADMINISTRAÇÃO DA OBRA					14.684,58
1.1	COMP-XXXX	ADMINISTRAÇÃO DA OBRA	PRÓPRIA	HxMÊS	2,00	7.332,29	14.684,58
2		RUA BELIZIO CHAGAS - DISTRITO LAGEDO					189.838,05
2.1		SERVIÇOS PRELIMINARES					131,34
2.1.1	C2872	LOCAÇÃO DA OBRA COM AUXÍLIO TOPOGRÁFICO (ÁREA >5000 M2)	SEINFRA	HA	0,30	604,45	181,34
2.1.2	C1937	PLACAS PADRÃO DE OBRA	SEINFRA	M2	0,00	192,14	0,00
2.2		MOVIMENTO DE TERRA					270,25
2.2.1	C3232	RECONFORMAÇÃO/PATROLAGEM DA PLATAFORMA	SEINFRA	M2	3.002,83	0,09	270,25
2.3		PAVIMENTAÇÃO DO SISTEMA VIÁRIO					172.422,47
2.3.1	C2898	PAVIMENTAÇÃO EM PEDRA TOSCA S/ REJUNTAMENTO (AGREGADO ADQUIRIDO)	SEINFRA	M2	2.602,36	48,49	116.334,72
3.2	C0365	BANQUETA/ MEIO FIO DE CONCRETO MOLDADO NO LOCAL	SEINFRA	M	1.121,16	30,19	33.847,82
2.3.3	C1256	ESCAVAÇÃO MANUAL CAMPO ABERTO EM TERRA ATÉ 2M	SEINFRA	M3	38,93	57,79	2.249,76
2.3.4	C0836	CONCRETO NÃO ESTRUTURAL PREPARO MANUAL	SEINFRA	M3	38,93	513,49	19.930,17
2.4		FAIXA ELEVADA					3.519,80
2.4.1	C0840	CONCRETO PMBR., FCK 15 MPa COM AGREGADO ADQUIRIDO	SEINFRA	M3	4,68	501,74	2.348,14
2.4.2	C0219	ARMADURA DE TELA DE AÇO	SEINFRA	M2	20,80	29,63	616,30
2.4.3	C3220	FAIXA HORIZONTAL/TINTA REFLETIVA/RESINA ACRÍLICA	SEINFRA	M2	20,80	26,70	555,36
2.5		PASSEIO					0,00
2.5.1	C0365	BANQUETA/ MEIO FIO DE CONCRETO MOLDADO NO LOCAL	SEINFRA	M	0,00	30,19	0,00
2.5.2	C0331	ATERRO C/COMPACTAÇÃO MANUAL S/CONTROLE, MAT. PRODUZIDO (S/TRANSP.)	SEINFRA	M3	0,00	39,08	0,00
2.5.3	C5028	PISO INTERTRAVADO TIPO TIOJOLINHO (20 X 10 X 4CM), CINZA - COMPACTAÇÃO MECANIZADA	SEINFRA	M2	0,00	51,79	0,00
2.5.4	C4624	PISO PODOTÁTIL EXTERNO EM PMC ESP. 3CM, ASSENTADO COM ARGAMASSA (FORNECIMENTO E ASSENTAMENTO)	SEINFRA	M2	0,00	143,21	0,00
2.6		SERVIÇOS DIVERSOS					4.444,19
2.6.1	C3447	LIMPEZA DE PISO EM ÁREA URBANIZADA	SEINFRA	M2	3.002,83	1,48	4.444,19
3		RUA JUSTINO VICTOR LIMA - DISTRITO LAGEDO					80.374,42
3.1		SERVIÇOS PRELIMINARES					78,58
3.1.1	C2872	LOCAÇÃO DA OBRA COM AUXÍLIO TOPOGRÁFICO (ÁREA >5000 M2)	SEINFRA	HA	0,13	604,45	78,58
3.1.2	C1937	PLACAS PADRÃO DE OBRA	SEINFRA	M2	0,00	192,14	0,00
		MOVIMENTO DE TERRA					114,38
3.2.1	C3232	RECONFORMAÇÃO/PATROLAGEM DA PLATAFORMA	SEINFRA	M2	1.270,89	0,09	114,38
3.3		PAVIMENTAÇÃO DO SISTEMA VIÁRIO					72.899,93
3.3.1	C2898	PAVIMENTAÇÃO EM PEDRA TOSCA S/ REJUNTAMENTO (AGREGADO ADQUIRIDO)	SEINFRA	M2	1.061,51	48,49	49.349,60
3.3.2	C0365	BANQUETA/ MEIO FIO DE CONCRETO MOLDADO NO LOCAL	SEINFRA	M	472,95	30,19	14.278,36
3.3.3	C1256	ESCAVAÇÃO MANUAL CAMPO ABERTO EM TERRA ATÉ 2M	SEINFRA	M3	16,23	57,79	937,93
3.3.4	C0836	CONCRETO NÃO ESTRUTURAL PREPARO MANUAL	SEINFRA	M3	16,23	513,49	8.333,94
3.4		FAIXA ELEVADA					3.519,80
3.4.1	C0840	CONCRETO PMBR., FCK 15 MPa COM AGREGADO ADQUIRIDO	SEINFRA	M3	4,68	501,74	2.348,14
3.4.2	C0219	ARMADURA DE TELA DE AÇO	SEINFRA	M2	20,80	29,63	616,30
3.4.3	C3220	FAIXA HORIZONTAL/TINTA REFLETIVA/RESINA ACRÍLICA	SEINFRA	M2	20,80	26,70	555,36
3.5		PASSEIO					0,00
3.5.1	C0365	BANQUETA/ MEIO FIO DE CONCRETO MOLDADO NO LOCAL	SEINFRA	M	0,00	30,19	0,00
3.5.2	C0331	ATERRO C/COMPACTAÇÃO MANUAL S/CONTROLE, MAT. PRODUZIDO (S/TRANSP.)	SEINFRA	M3	0,00	39,08	0,00
3.5.3	C5028	PISO INTERTRAVADO TIPO TIOJOLINHO (20 X 10 X 4CM), CINZA - COMPACTAÇÃO MECANIZADA	SEINFRA	M2	0,00	51,79	0,00
3.5.4	C4624	PISO PODOTÁTIL EXTERNO EM PMC ESP. 3CM, ASSENTADO COM ARGAMASSA (FORNECIMENTO E ASSENTAMENTO)	SEINFRA	M2	0,00	143,21	0,00
3.6		SERVIÇOS DIVERSOS					3.761,83
3.6.1	C3447	LIMPEZA DE PISO EM ÁREA URBANIZADA	SEINFRA	M2	2.541,78	1,48	3.761,83

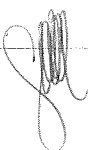

000272

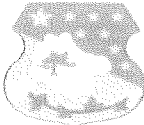
	PLANILHA ORÇAMENTÁRIA					
	OBRA:	PAVIMENTAÇÃO EM PEDRA TOSCA EM DIVERSAS RUAS NO DISTRITO DE LAGEDO E DISTRITO DE VARZEA DA CONCEIÇÃO	DATA:	12/01/2022	BDI:	26,00%
	DESCRIÇÃO:	PAVIMENTAÇÃO EM PEDRA TOSCA EM DIVERSAS RUAS NO DISTRITO DE LAGEDO E DISTRITO DE VARZEA DA CONCEIÇÃO	FONTE:	VERSÃO:	NORMA:	RES:
	LOCAL:	DIVERSAS RUAS DO DISTRITO DE LAGEDO E DISTRITO DE VARZEA DA CONCEIÇÃO	DESCRIÇÃO:	VERSÃO:	NORMA:	RES:
CLIENTE:	PREFEITURA MUNICIPAL DE CEDRO					

ITEM	CÓDIGO	DESCRIÇÃO	FONTE	UNID	QUANTIDADE	PREÇO UNITÁRIO R\$	PREÇO TOTAL R\$
4		RUA GUSTAVO VICTOR LIMA- DISTRITO LAGEDO					13.014,81
4.1		SERVIÇOS PRELIMINARES					12,09
4.1.1	C2872	LOCAÇÃO DA OBRA COM AUXÍLIO TOPOGRÁFICO (ÁREA >5000 M2)	SEINFRA	HA	0,02	604,45	12,09
4.1.2	C1937	PLACAS PADRÃO DE OBRA	SEINFRA	M2	0,00	192,14	0,00
4.2		MOVIMENTO DE TERRA					17,22
4.2.1	C3232	RECONFORMAÇÃO/PATROLAGEM DA PLATAFORMA	SEINFRA	M2	191,38	0,09	17,22
4.3		PAVIMENTAÇÃO DO SISTEMA VIÁRIO					11.097,12
4.3.1	C2896	PAVIMENTAÇÃO EM PEDRA TOSCA S/ REJUNTAMENTO (AGREGADO ADQUIRIDO)	SEINFRA	M2	161,60	46,49	7.512,78
4.3.2	C0365	BANQUETA/ MEIO FIO DE CONCRETO MOLDADO NO LOCAL	SEINFRA	M	71,75	30,19	2.166,13
4.3.3	C1256	ESCAVAÇÃO MANUAL CAMPO ABERTO EM TERRA ATÉ 2M	SEINFRA	M3	2,43	57,79	140,43
4.3.4	C0836	CONCRETO NÃO ESTRUTURAL PREPARO MANUAL	SEINFRA	M3	2,43	513,49	1.247,78
4.4		FAIXA ELEVADA					0,00
4.4.1	C0840	CONCRETO PVIBR., FCK 15 MPa COM AGREGADO ADQUIRIDO	SEINFRA	M3	0,00	601,74	0,00
4.4.2	C0219	ARMADURA DE TELA DE AÇO	SEINFRA	M2	0,00	29,63	0,00
4.4.3	C3220	FAIXA HORIZONTAL/TINTA REPLETIVA/RESINA ACRÍLICA	SEINFRA	M2	0,00	26,70	0,00
4.5		PASSEIO					0,00
4.5.1	C0365	BANQUETA/ MEIO FIO DE CONCRETO MOLDADO NO LOCAL	SEINFRA	M	0,00	30,19	0,00
4.5.2	C0331	ATERRO C/COMPACTAÇÃO MANUAL S/CONTROLE, MAT. PRODUZIDO (S/TRANSP.)	SEINFRA	M3	0,00	39,08	0,00
4.5.3	C5028	PISO INTERTRAVADO TIPO TJO LINHO (20 X 10 X 4CM), CINZA - COMPACTAÇÃO MECANIZADA	SEINFRA	M2	0,00	51,79	0,00
4.5.4	C4624	PISO PODOTÁTIL EXTERNO EM PMC ESP. 3CM, ASSENTADO COM ARGAMASSA (FORNECIMENTO E ASSENTAMENTO)	SEINFRA	M2	0,00	143,21	0,00
4.6		SERVIÇOS DIVERSOS					1.918,08
4.6.1	C3447	LIMPEZA DE PISO EM ÁREA URBANIZADA	SEINFRA	M2	1.296,00	1,48	1.918,08
5		RUA SEM DENOMINAÇÃO 01 - DISTRITO LAGEDO					690,78
5.1		SERVIÇOS PRELIMINARES					0,00
5.1.1	C2872	LOCAÇÃO DA OBRA COM AUXÍLIO TOPOGRÁFICO (ÁREA >5000 M2)	SEINFRA	HA	0,00	604,45	0,00
5.1.2	C1937	PLACAS PADRÃO DE OBRA	SEINFRA	M2	0,00	192,14	0,00
5.2		MOVIMENTO DE TERRA					0,00
5.2.1	C3232	RECONFORMAÇÃO/PATROLAGEM DA PLATAFORMA	SEINFRA	M2	0,00	0,09	0,00
		PAVIMENTAÇÃO DO SISTEMA VIÁRIO					0,00
5.3.1	C2896	PAVIMENTAÇÃO EM PEDRA TOSCA S/ REJUNTAMENTO (AGREGADO ADQUIRIDO)	SEINFRA	M2	0,00	46,49	0,00
5.3.2	C0365	BANQUETA/ MEIO FIO DE CONCRETO MOLDADO NO LOCAL	SEINFRA	M	0,00	30,19	0,00
5.3.3	C1256	ESCAVAÇÃO MANUAL CAMPO ABERTO EM TERRA ATÉ 2M	SEINFRA	M3	0,00	57,79	0,00
5.3.4	C0836	CONCRETO NÃO ESTRUTURAL PREPARO MANUAL	SEINFRA	M3	0,00	513,49	0,00
5.4		FAIXA ELEVADA					0,00
5.4.1	C0840	CONCRETO PVIBR., FCK 15 MPa COM AGREGADO ADQUIRIDO	SEINFRA	M3	0,00	601,74	0,00
5.4.2	C0219	ARMADURA DE TELA DE AÇO	SEINFRA	M2	0,00	29,63	0,00
5.4.3	C3220	FAIXA HORIZONTAL/TINTA REPLETIVA/RESINA ACRÍLICA	SEINFRA	M2	0,00	26,70	0,00
5.5		PASSEIO					0,00
5.5.1	C0365	BANQUETA/ MEIO FIO DE CONCRETO MOLDADO NO LOCAL	SEINFRA	M	0,00	30,19	0,00
5.5.2	C0331	ATERRO C/COMPACTAÇÃO MANUAL S/CONTROLE, MAT. PRODUZIDO (S/TRANSP.)	SEINFRA	M3	0,00	39,08	0,00
5.5.3	C5028	PISO INTERTRAVADO TIPO TJO LINHO (20 X 10 X 4CM), CINZA - COMPACTAÇÃO MECANIZADA	SEINFRA	M2	0,00	51,79	0,00
5.5.4	C4624	PISO PODOTÁTIL EXTERNO EM PMC ESP. 3CM, ASSENTADO COM ARGAMASSA (FORNECIMENTO E ASSENTAMENTO)	SEINFRA	M2	0,00	143,21	0,00
5.6		SERVIÇOS DIVERSOS					690,78
5.6.1	C3447	LIMPEZA DE PISO EM ÁREA URBANIZADA	SEINFRA	M2	440,47	1,40	690,78
6		TRAVESSA DA RUA SEM DENOMINAÇÃO 01 - DISTRITO LAGEDO					143,41
6.1		SERVIÇOS PRELIMINARES					0,00



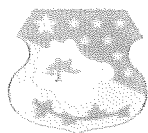

PLANILHA ORÇAMENTÁRIA

GERAL:	PAVIMENTAÇÃO EM PEDRA TOSCA EM DIVERSAS RUAS DO DISTRITO DE LAGEDO E DISTRITO DE VÁRZEA DA CONCEIÇÃO	DATA: 12/04/2022	BDI: 20,85%		
DESCRIÇÃO:	PAVIMENTAÇÃO EM PEDRA TOSCA EM DIVERSAS RUAS DO DISTRITO DE LAGEDO E DISTRITO DE VÁRZEA DA CONCEIÇÃO	FONTE:	VERSÃO:	HORA:	MES:
LOCAL:	DIVERSAS RUAS DO DISTRITO DE LAGEDO E DISTRITO DE VÁRZEA DA CONCEIÇÃO	ORÇAMENTO:	PROPOSTA:	PREÇO:	VALOR:
CLIENTE:	PREFEITURA MUNICIPAL DE PEDRO				

ITEM	CÓDIGO	DESCRIÇÃO	FONTE	UND	QUANTIDADE	PREÇO UNITÁRIO R\$	PREÇO TOTAL R\$
6.1.1	C2872	LOCAÇÃO DA OBRA COM AUXÍLIO TOPOGRÁFICO (ÁREA >5000 M2)	SEINFRA	HA	0,00	604,45	0,00
6.1.2	C1937	PLACAS PADRÃO DE OBRA	SEINFRA	M2	0,00	192,14	0,00
6.2		MOVIMENTO DE TERRA					0,09
6.2.1	C3232	RECONFORMAÇÃO/PATROLAGEM DA PLATAFORMA	SEINFRA	M2	0,00	0,09	0,09
6.3		PAVIMENTAÇÃO DO SISTEMA VIÁRIO					0,00
6.3.1	C2896	PAVIMENTAÇÃO EM PEDRA TOSCA S/ REJUNTAMENTO (AGREGADO ADQUIRIDO)	SEINFRA	M2	0,00	46,49	0,00
6.3.2	C0365	BANQUETA/ MEIO FIO DE CONCRETO MOLDADO NO LOCAL	SEINFRA	M	0,00	30,19	0,00
6.3.3	C1256	ESCAVAÇÃO MANUAL CAMPO ABERTO EM TERRA ATÉ 2M	SEINFRA	M3	0,00	57,79	0,00
6.3.4	C0836	CONCRETO NÃO ESTRUTURAL PREPARO MANUAL	SEINFRA	M3	0,00	513,49	0,00
6.4		FAIXA ELEVADA					0,00
6.4.1	C0840	CONCRETO P/VIBR., FCK 15 MPa COM AGREGADO ADQUIRIDO	SEINFRA	M3	0,00	601,74	0,00
6.4.2	C0219	ARMADURA DE TELA DE AÇO	SEINFRA	M2	0,00	29,63	0,00
6.4.3	C3220	FAIXA HORIZONTAL/TINTA REFLETIVA/RESINA ACRÍLICA	SEINFRA	M2	0,00	26,70	0,00
6.5		PASSEIO					0,00
6.5.1	C0365	BANQUETA/ MEIO FIO DE CONCRETO MOLDADO NO LOCAL	SEINFRA	M	0,00	30,19	0,00
6.5.2	C0331	ATERRO C/COMPACTAÇÃO MANUAL S/CONTROLE, MAT. PRODUZIDO (S/TRANSP.)	SEINFRA	M3	0,00	39,08	0,00
6.5.3	C5028	PISO INTERTRAVADO TIPO TIJOLINHO (20 X 10 X 4CM), CINZA - COMPACTAÇÃO MECANIZADA	SEINFRA	M2	0,00	51,79	0,00
6.5.4	C4624	PISO PODOTÁTIL EXTERNO EM PMC ESP. 3CM, ASSENTADO COM ARGAMASSA (FORNECIMENTO E ASSENTAMENTO)	SEINFRA	M2	0,00	143,21	0,00
6.6		SERVIÇOS DIVERSOS					143,41
6.6.1	C3447	LIMPEZA DE PISO EM ÁREA URBANIZADA	SEINFRA	M2	98,90	1,48	143,41
7		RUA SEM DENOMINAÇÃO 02 - DISTRITO LAGEDO					11.583,70
7.1		SERVIÇOS PRELIMINARES					12,09
7.1.1	C2872	LOCAÇÃO DA OBRA COM AUXÍLIO TOPOGRÁFICO (ÁREA >5000 M2)	SEINFRA	HA	0,02	604,45	12,09
7.1.2	C1937	PLACAS PADRÃO DE OBRA	SEINFRA	M2	0,00	192,14	0,00
7.2		MOVIMENTO DE TERRA					17,15
7.2.1	C3232	RECONFORMAÇÃO/PATROLAGEM DA PLATAFORMA	SEINFRA	M2	190,61	0,09	17,15
7.3		PAVIMENTAÇÃO DO SISTEMA VIÁRIO					11.272,39
7.3.1	C2896	PAVIMENTAÇÃO EM PEDRA TOSCA S/ REJUNTAMENTO (AGREGADO ADQUIRIDO)	SEINFRA	M2	155,60	46,49	7.233,84
7.3.2	C0365	BANQUETA/ MEIO FIO DE CONCRETO MOLDADO NO LOCAL	SEINFRA	M	82,30	30,19	2.484,64
7.3.3	C1256	ESCAVAÇÃO MANUAL CAMPO ABERTO EM TERRA ATÉ 2M	SEINFRA	M3	2,72	57,79	157,19
7.3.4	C0836	CONCRETO NÃO ESTRUTURAL PREPARO MANUAL	SEINFRA	M3	2,72	513,49	1.396,69
7.4		FAIXA ELEVADA					0,00
7.4.1	C0840	CONCRETO P/VIBR., FCK 15 MPa COM AGREGADO ADQUIRIDO	SEINFRA	M3	0,00	601,74	0,00
7.4.2	C0219	ARMADURA DE TELA DE AÇO	SEINFRA	M2	0,00	29,63	0,00
7.4.3	C3220	FAIXA HORIZONTAL/TINTA REFLETIVA/RESINA ACRÍLICA	SEINFRA	M2	0,00	26,70	0,00
7.5		PASSEIO					0,00
7.5.1	C0365	BANQUETA/ MEIO FIO DE CONCRETO MOLDADO NO LOCAL	SEINFRA	M	0,00	30,19	0,00
7.5.2	C0331	ATERRO C/COMPACTAÇÃO MANUAL S/CONTROLE, MAT. PRODUZIDO (S/TRANSP.)	SEINFRA	M3	0,00	39,08	0,00
7.5.3	C5028	PISO INTERTRAVADO TIPO TIJOLINHO (20 X 10 X 4CM), CINZA - COMPACTAÇÃO MECANIZADA	SEINFRA	M2	0,00	51,79	0,00
7.5.4	C4624	PISO PODOTÁTIL EXTERNO EM PMC ESP. 3CM, ASSENTADO COM ARGAMASSA (FORNECIMENTO E ASSENTAMENTO)	SEINFRA	M2	0,00	143,21	0,00
7.6		SERVIÇOS DIVERSOS					282,10
7.6.1	C3447	LIMPEZA DE PISO EM ÁREA URBANIZADA	SEINFRA	M2	190,61	1,48	282,10
8		RUA SEM DENOMINAÇÃO 03 - DISTRITO LAGEDO					57.730,30
8.1		SERVIÇOS PRELIMINARES					60,45
8.1.1	C2872	LOCAÇÃO DA OBRA COM AUXÍLIO TOPOGRÁFICO (ÁREA >5000 M2)	SEINFRA	HA	0,10	604,45	60,45
8.1.2	C1937	PLACAS PADRÃO DE OBRA	SEINFRA	M2	0,00	192,14	0,00

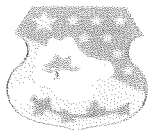

PLANILHA ORÇAMENTÁRIA

OBRA:	PAVIMENTAÇÃO EM PEDRA TOSCA EM DIVERSAS RUAS NO DISTRITO DE LAGEDO E DISTRITO DE VÁRZEA DA CONCEIÇÃO	DATA:	12/04/2022	VAL:	26,85%
DESCRIÇÃO:	PAVIMENTAÇÃO EM PEDRA TOSCA EM DIVERSAS RUAS NO DISTRITO DE LAGEDO E DISTRITO DE VÁRZEA DA CONCEIÇÃO	FONTE:	VERBA	HORA:	MES:
LOCAL:	DIVERSAS RUAS DO DISTRITO DE LAGEDO E DISTRITO DE VÁRZEA DA CONCEIÇÃO	UNIDADE:	COMUNIDADE DE BENEVALDES	VALOR:	12/04/2022
CLIENTE:	PREFEITURA MUNICIPAL DE CEDRO				

ITEM	CÓDIGO	DESCRIÇÃO	FONTE	UND	QUANTIDADE	PREÇO UNITÁRIO R\$	PREÇO TOTAL R\$
8.2		MOVIMENTO DE TERRA					87,92
8.2.1	C3232	RECONFORMAÇÃO/PATROLAGEM DA PLATAFORMA	SEINFRA	M2	976,86	0,09	87,92
8.3		PAVIMENTAÇÃO DO SISTEMA VIÁRIO					55.135,18
8.3.1	C3893	PAVIMENTAÇÃO EM PEDRA TOSCA S/ REJUNTAMENTO (AGREGADO ADQUIRIDO)	SEINFRA	M2	814,05	46,19	37.845,18
8.3.2	C0365	BANQUETA/ MEIO FIO DE CONCRETO MOLDADO NO LOCAL	SEINFRA	M	366,30	30,19	11.058,60
8.3.3	C1256	ESCAVAÇÃO MANUAL CAMPO ABERTO EM TERRA ATÉ 2M	SEINFRA	M3	12,66	57,79	731,62
8.3.4	C0836	CONCRETO NÃO ESTRUTURAL PREPARO MANUAL	SEINFRA	M3	12,66	513,49	6.560,76
8.4		FAIXA ELEVADA					0,00
8.4.1	C0840	CONCRETO PMBR., FCK 15 MPa COM AGREGADO ADQUIRIDO	SEINFRA	M3	0,00	601,74	0,00
8.4.2	C0219	ARMADURA DE TFI A DE AÇO	SEINFRA	M2	0,00	29,63	0,00
8.4.3	C3220	FAIXA HORIZONTAL/TINTA REFLETIVA/RESINA ACRÍLICA	SEINFRA	M2	0,00	26,70	0,00
8.5		PASSEIO					0,00
8.5.1	C0365	BANQUETA/ MEIO FIO DE CONCRETO MOLDADO NO LOCAL	SEINFRA	M	0,00	30,19	0,00
8.5.2	C0331	ATERRO C/COMPACTAÇÃO MANUAL S/CONTROLE, MAT. PRODUZIDO (S/TRANSP)	SEINFRA	M3	0,00	39,08	0,00
8.5.3	C5028	PISO INTERTRAVADO TIPO TIJOLINHO (20 X 10 X 4CM), CINZA - COMPACTAÇÃO MECANIZADA	SEINFRA	M2	0,00	51,79	0,00
8.5.4	C4624	PISO PODOTÁTIL EXTERNO EM PMC ESP. 3CM, ASSENTADO COM ARGAMASSA (FORNECIMENTO E ASSENTAMENTO)	SEINFRA	M2	0,00	143,21	0,00
8.6		SERVIÇOS DIVERSOS					1.445,76
8.6.1	C3447	LIMPEZA DE PISO EM ÁREA URBANIZADA	SEINFRA	M2	976,86	1,48	1.445,76
9		TRAVESSA DA RUA JUSTINO VICTOR LIMA - DISTRITO LAGEDO					9.088,95
9.1		SERVIÇOS PRELIMINARES					12,09
9.1.1	C2872	LOCAÇÃO DA OBRA COM AUXÍLIO TOPOGRÁFICO (ÁREA >5000 M2)	SEINFRA	HA	0,02	604,45	12,09
9.1.2	C1937	PLACAS PADRÃO DE OBRA	SEINFRA	M2	0,00	192,14	0,00
9.2		MOVIMENTO DE TERRA					13,66
9.2.1	C3232	RECONFORMAÇÃO/PATROLAGEM DA PLATAFORMA	SEINFRA	M2	151,74	0,09	13,66
9.3		PAVIMENTAÇÃO DO SISTEMA VIÁRIO					8.836,62
9.3.1	C2893	PAVIMENTAÇÃO EM PEDRA TOSCA S/ REJUNTAMENTO (AGREGADO ADQUIRIDO)	SEINFRA	M2	126,49	46,49	5.878,66
9.3.2	C0365	BANQUETA/ MEIO FIO DE CONCRETO MOLDADO NO LOCAL	SEINFRA	M	60,70	30,19	1.832,53
9.3.3	C1256	ESCAVAÇÃO MANUAL CAMPO ABERTO EM TERRA ATÉ 2M	SEINFRA	M3	1,97	57,79	113,85
9.3.4	C0836	CONCRETO NÃO ESTRUTURAL PREPARO MANUAL	SEINFRA	M3	1,97	513,49	1.011,58
9.4		FAIXA ELEVADA					0,00
9.4.1	C0840	CONCRETO PMBR., FCK 15 MPa COM AGREGADO ADQUIRIDO	SEINFRA	M3	0,00	601,74	0,00
9.4.2	C0219	ARMADURA DE TELA DE AÇO	SEINFRA	M2	0,00	29,63	0,00
9.4.3	C3220	FAIXA HORIZONTAL/TINTA REFLETIVA/RESINA ACRÍLICA	SEINFRA	M2	0,00	26,70	0,00
9.5		PASSEIO					0,00
9.5.1	C0365	BANQUETA/ MEIO FIO DE CONCRETO MOLDADO NO LOCAL	SEINFRA	M	0,00	30,19	0,00
9.5.2	C0331	ATERRO C/COMPACTAÇÃO MANUAL S/CONTROLE, MAT. PRODUZIDO (S/TRANSP)	SEINFRA	M3	0,00	39,08	0,00
9.5.3	C5028	PISO INTERTRAVADO TIPO TIJOLINHO (20 X 10 X 4CM), CINZA - COMPACTAÇÃO MECANIZADA	SEINFRA	M2	0,00	51,79	0,00
9.5.4	C4624	PISO PODOTÁTIL EXTERNO EM PMC ESP. 3CM, ASSENTADO COM ARGAMASSA (FORNECIMENTO E ASSENTAMENTO)	SEINFRA	M2	0,00	143,21	0,00
9.6		SERVIÇOS DIVERSOS					224,58
9.6.1	C3447	LIMPEZA DE PISO EM ÁREA URBANIZADA	SEINFRA	M2	151,74	1,48	224,58
10		RUA SEM DENOMINAÇÃO 01 - DISTRITO DE VÁRZEA DA CONCEIÇÃO - COMUNIDADE MUNDO NOVO					8.224,19
10.1		SERVIÇOS PRELIMINARES					6,04
10.1.1	C2872	LOCAÇÃO DA OBRA COM AUXÍLIO TOPOGRÁFICO (ÁREA >5000 M2)	SEINFRA	HA	0,01	604,45	6,04
10.1.2	C1937	PLACAS PADRÃO DE OBRA	SEINFRA	M2	0,00	192,14	0,00
10.2		MOVIMENTO DE TERRA					11,93
10.2.1	C3232	RECONFORMAÇÃO/PATROLAGEM DA PLATAFORMA	SEINFRA	M2	132,55	0,09	11,93

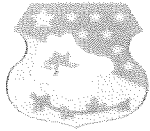

PLANILHA ORÇAMENTÁRIA

OBRA:	PAVIMENTAÇÃO EM PEDRA TOSCA EM DIVERSAS RUAS NO DISTRITO DE LAGEADO E DISTRITO DE VÁRZEA DA CONCEIÇÃO	DATA:	12/04/2022	BDI:	26,85%
DESCRIÇÃO:	PAVIMENTAÇÃO EM PEDRA TOSCA EM DIVERSAS RUAS NO DISTRITO DE LAGEADO E DISTRITO DE VÁRZEA DA CONCEIÇÃO	FONTE:	VERSÃO:	HORA:	MES:
LOCAL:	DIVERSAS RUAS NO DISTRITO DE LAGEADO E DISTRITO DE VÁRZEA DA CONCEIÇÃO	DESCRIÇÃO:	VERSÃO:	HORA:	MES:
CLIENTE:	PREFEITURA MUNICIPAL DE CEDRO				

ITEM	CÓDIGO	DESCRIÇÃO	FONTE	UND	QUANTIDADE	PREÇO UNITÁRIO R\$	PREÇO TOTAL R\$
10.3		PAVIMENTAÇÃO DO SISTEMA VIÁRIO					8.010,85
10.3.1	C2896	PAVIMENTAÇÃO EM PEDRA TOSCA S/ REJUNTAMENTO (AGREGADO ADQUIRIDO)	SEINFRA	M2	104,16	46,49	4.841,93
10.3.2	C0365	BANQUETA/ MEIO FIO DE CONCRETO MOLDADO NO LOCAL	SEINFRA	M	63,12	30,19	1.905,59
10.3.3	C1256	ESCAVAÇÃO MANUAL CAMPO ABERTO EM TERRA ATÉ 2M	SEINFRA	M3	2,21	57,79	127,72
10.3.4	C0836	CONCRETO NÃO ESTRUTURAL PREPARO MANUAL	SEINFRA	M3	2,21	513,49	1.134,81
10.4		FAIXA ELEVADA					0,00
10.4.1	C0840	CONCRETO PAVIBR., FCK 15 MPa COM AGREGADO ADQUIRIDO	SEINFRA	M3	0,00	601,74	0,00
10.4.2	C0219	ARMADURA DE TELA DE AÇO	SEINFRA	M2	0,00	29,63	0,00
10.4.3	C3220	FAIXA HORIZONTAL/TINTA REFLETIVA/RESINA ACRÍLICA	SEINFRA	M2	0,00	26,70	0,00
10.5		PASSEIO					0,00
10.5.1	C0365	BANQUETA/ MEIO FIO DE CONCRETO MOLDADO NO LOCAL	SEINFRA	M	0,00	30,19	0,00
10.5.2	C0331	ATERRO C/COMPACTAÇÃO MANUAL S/CONTROLE, MAT. PRODUZIDO (S/TRANSP.)	SEINFRA	M3	0,00	39,08	0,00
10.5.3	C5028	PISO INTERTRAVADO TIPO TJO LINHO (20 X 10 X 4CM), CINZA - COMPACTAÇÃO MECANIZADA	SEINFRA	M2	0,00	51,79	0,00
10.5.4	C4624	PISO PODOTÁTIL EXTERNO EM PMC ESP. 3CM, ASSENTADO COM ARGAMASSA (FORNECIMENTO E ASSENTAMENTO)	SEINFRA	M2	0,00	143,21	0,00
10.6		SERVIÇOS DIVERSOS					196,17
10.6.1	C3447	LIMPEZA DE PISO EM ÁREA URBANIZADA	SEINFRA	M2	132,55	1,48	196,17
11		RUA SEM DENOMINAÇÃO OFICIAL - 02 - DISTRITO VÁRZEA DA CONCEIÇÃO - COMUNIDADE MUNDO NOVO					5.674,32
11.1		SERVIÇOS PRELIMINARES					6,04
11.1.1	C2872	LOCAÇÃO DA OBRA COM AUXÍLIO TOPOGRÁFICO (ÁREA >5000 M2)	SEINFRA	HA	0,01	604,46	6,04
11.1.2	C1937	PLACAS PADRÃO DE OBRA	SEINFRA	M2	0,00	192,14	0,00
11.2		MOVIMENTO DE TERRA					8,23
11.2.1	C3232	RECONFORMAÇÃO/PATROLAGEM DA PLATAFORMA	SEINFRA	M2	91,48	0,09	8,23
11.3		PAVIMENTAÇÃO DO SISTEMA VIÁRIO					5.524,68
11.3.1	C2896	PAVIMENTAÇÃO EM PEDRA TOSCA S/ REJUNTAMENTO (AGREGADO ADQUIRIDO)	SEINFRA	M2	71,87	46,49	3.341,24
11.3.2	C0365	BANQUETA/ MEIO FIO DE CONCRETO MOLDADO NO LOCAL	SEINFRA	M	43,56	30,19	1.315,08
11.3.3	C1256	ESCAVAÇÃO MANUAL CAMPO ABERTO EM TERRA ATÉ 2M	SEINFRA	M3	1,52	57,79	87,84
11.3.4	C0836	CONCRETO NÃO ESTRUTURAL PREPARO MANUAL	SEINFRA	M3	1,52	513,49	780,50
11.4		FAIXA ELEVADA					0,00
11.4.1	C0840	CONCRETO PAVIBR., FCK 15 MPa COM AGREGADO ADQUIRIDO	SEINFRA	M3	0,00	501,74	0,00
11.4.2	C0219	ARMADURA DE TELA DE AÇO	SEINFRA	M2	0,00	29,63	0,00
11.4.3	C3220	FAIXA HORIZONTAL/TINTA REFLETIVA/RESINA ACRÍLICA	SEINFRA	M2	0,00	26,70	0,00
11.5		PASSEIO					0,00
11.5.1	C0365	BANQUETA/ MEIO FIO DE CONCRETO MOLDADO NO LOCAL	SEINFRA	M	0,00	30,19	0,00
11.5.2	C0331	ATERRO C/COMPACTAÇÃO MANUAL S/CONTROLE, MAT. PRODUZIDO (S/TRANSP.)	SEINFRA	M3	0,00	39,08	0,00
11.5.3	C5028	PISO INTERTRAVADO TIPO TJO LINHO (20 X 10 X 4CM), CINZA - COMPACTAÇÃO MECANIZADA	SEINFRA	M2	0,00	51,79	0,00
11.5.4	C4624	PISO PODOTÁTIL EXTERNO EM PMC ESP. 3CM, ASSENTADO COM ARGAMASSA (FORNECIMENTO E ASSENTAMENTO)	SEINFRA	M2	0,00	143,21	0,00
11.6		SERVIÇOS DIVERSOS					135,39
11.6.1	C3447	LIMPEZA DE PISO EM ÁREA URBANIZADA	SEINFRA	M2	91,48	1,48	135,39
12		RUA SEM DENOMINAÇÃO OFICIAL - 03 - DISTRITO VÁRZEA DA CONCEIÇÃO - COMUNIDADE MUNDO NOVO					17.364,66
12.1		SERVIÇOS PRELIMINARES					18,13
12.1.1	C2872	LOCAÇÃO DA OBRA COM AUXÍLIO TOPOGRÁFICO (ÁREA >5000 M2)	SEINFRA	HA	0,03	604,46	18,13
12.1.2	C1937	PLACAS PADRÃO DE OBRA	SEINFRA	M2	0,00	192,14	0,00
12.2		MOVIMENTO DE TERRA					25,82
12.2.1	C3232	RECONFORMAÇÃO/PATROLAGEM DA PLATAFORMA	SEINFRA	M2	266,31	0,09	25,82
12.3		PAVIMENTAÇÃO DO SISTEMA VIÁRIO					16.895,97
12.3.1	C2896	PAVIMENTAÇÃO EM PEDRA TOSCA S/ REJUNTAMENTO (AGREGADO ADQUIRIDO)	SEINFRA	M2	217,81	46,49	10.125,99

PLANILHA ORÇAMENTÁRIA					
	OBRA:	PAVIMENTAÇÃO EM PEDRA TOSCA EM DIVERSAS RUAS NO DISTRITO DE LAGEADO E DISTRITO DE VÁRZEA DA CONCEIÇÃO	DATA:	12/04/2022	BD: 126.05%
	DESCRIÇÃO:	PAVIMENTAÇÃO EM PEDRA TOSCA EM DIVERSAS RUAS NO DISTRITO DE LAGEADO E DISTRITO DE VÁRZEA DA CONCEIÇÃO	FONTE:	VERSAO:	MORA:
	LOCAL:	DIVERSAS RUAS NO DISTRITO DE LAGEADO E DISTRITO DE VÁRZEA DA CONCEIÇÃO	SEINFRA	02/10/2019	0,00
	CLIENTE:	PREFEITURA MUNICIPAL DE CEDRO	COMISSÃO DE LICITAÇÃO	0001	0,00

ITEM	CÓDIGO	DESCRIÇÃO	FONTE	UND	QUANTIDADE	PREÇO UNITÁRIO R\$	PREÇO TOTAL R\$
12.3.2	C0365	BANQUETA/ MEIO FIO DE CONCRETO MOLDADO NO LOCAL	SEINFRA	M	134,93	30,19	4.073,54
12.3.3	C1256	ESCAVAÇÃO MANUAL CAMPO ABERTO EM TERRA ATÉ 2M	SEINFRA	M3	4,72	57,79	272,77
12.3.4	C0836	CONCRETO NÃO ESTRUTURAL PREPARO MANUAL	SEINFRA	M3	4,72	513,49	2.423,67
12.4	FAIXA ELEVADA						0,00
12.4.1	C0840	CONCRETO P/VIBR., FCK 15 MPa COM AGREGADO ADQUIRIDO	SEINFRA	M3	0,00	501,74	0,00
12.4.2	C0219	ARMADURA DE TELA DE AÇO	SEINFRA	M2	0,00	29,63	0,00
12.4.3	C3220	FAIXA HORIZONTAL/TINTA REFLETIVA/RESINA ACRÍLICA	SEINFRA	M2	0,00	26,70	0,00
12.5	PASSEIO						0,00
12.5.1	C0365	BANQUETA/ MEIO FIO DE CONCRETO MOLDADO NO LOCAL	SEINFRA	M	0,00	30,19	0,00
12.5.2	C0331	ATERRO/COMPACTAÇÃO MANUAL S/CONTROLE, MAT. PRODUZIDO (S/TRANSP.)	SEINFRA	M3	0,00	39,08	0,00
12.5.3	C5028	PISO INTERTRAVADO TIPO TIJOLINHO (20 X 10 X 4CM), CINZA - COMPACTAÇÃO MECANIZADA	SEINFRA	M2	0,00	51,79	0,00
12.5.4	C4624	PISO PODOTÁTIL EXTERNO EM PMC ESP. 3CM, ASSENTADO COM ARGAMASSA (FORNECIMENTO E ASSENTAMENTO)	SEINFRA	M2	0,00	143,21	0,00
12.6	SERVIÇOS DIVERSOS						424,63
12.6.1	C3447	LIMPEZA DE PISO EM ÁREA URBANIZADA	SEINFRA	M2	286,91	1,48	424,63
13	RUA SEM DENOMINAÇÃO OFICIAL 04 - DISTRITO VÁRZEA DA CONCEIÇÃO - COMUNIDADE MUNDO NOVO						R\$ 276,61
13.1	SERVIÇOS PRELIMINARES						66,71
13.1.1	C2872	LOCAÇÃO DA OBRA COM AUXÍLIO TOPOGRÁFICO (ÁREA >5000 M2)	SEINFRA	HA	0,16	604,45	66,71
13.1.2	C1937	PLACAS PADRÃO DE OBRA	SEINFRA	M2	0,00	192,14	0,00
13.2	MOVIMENTO DE TERRA						146,01
13.2.1	C3232	RECONFORMAÇÃO/PATROLAGEM DA PLATAFORMA	SEINFRA	M2	1.622,32	0,09	146,01
13.3	PAVIMENTAÇÃO DO SISTEMA VIÁRIO						91.832,86
13.3.1	C2896	PAVIMENTAÇÃO EM PEDRA TOSCA S/ REJUNTAMENTO (AGREGADO ADQUIRIDO)	SEINFRA	M2	1.377,79	46,49	64.053,46
13.3.2	C0365	BANQUETA/ MEIO FIO DE CONCRETO MOLDADO NO LOCAL	SEINFRA	M	554,94	30,19	16.753,64
13.3.3	C1256	ESCAVAÇÃO MANUAL CAMPO ABERTO EM TERRA ATÉ 2M	SEINFRA	M3	18,95	57,79	1.095,12
13.3.4	C0836	CONCRETO NÃO ESTRUTURAL PREPARO MANUAL	SEINFRA	M3	18,95	513,49	9.730,64
13.4	FAIXA ELEVADA						0,00
13.4.1	C0840	CONCRETO P/VIBR., FCK 15 MPa COM AGREGADO ADQUIRIDO	SEINFRA	M3	0,00	501,74	0,00
13.4.2	C0219	ARMADURA DE TELA DE AÇO	SEINFRA	M2	0,00	29,63	0,00
13.4.3	C3220	FAIXA HORIZONTAL/TINTA REFLETIVA/RESINA ACRÍLICA	SEINFRA	M2	0,00	26,70	0,00
14	PASSEIO						0,00
14.1	SERVIÇOS PRELIMINARES						2.456,79
14.1.1	C2872	LOCAÇÃO DA OBRA COM AUXÍLIO TOPOGRÁFICO (ÁREA >5000 M2)	SEINFRA	HA	0,25	604,45	151,11
14.1.2	C1937	PLACAS PADRÃO DE OBRA	SEINFRA	M2	12,00	192,14	2.305,68
14.2	MOVIMENTO DE TERRA						220,62
14.2.1	C3232	RECONFORMAÇÃO/PATROLAGEM DA PLATAFORMA	SEINFRA	M2	2.451,29	0,09	220,62
14.3	PAVIMENTAÇÃO DO SISTEMA VIÁRIO						135.060,79
14.3.1	C2896	PAVIMENTAÇÃO EM PEDRA TOSCA S/ REJUNTAMENTO (AGREGADO ADQUIRIDO)	SEINFRA	M2	2.135,99	46,49	99.249,57
14.3.2	C0365	BANQUETA/ MEIO FIO DE CONCRETO MOLDADO NO LOCAL	SEINFRA	M	722,52	30,19	21.812,88
14.3.3	C1256	ESCAVAÇÃO MANUAL CAMPO ABERTO EM TERRA ATÉ 2M	SEINFRA	M3	24,33	57,79	1.406,03

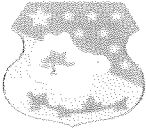

PLANILHA ORÇAMENTÁRIA																		
	OBRA:	PAVIMENTAÇÃO EM PEDRA TOSCA EM DIVERSAS RUAS NO DISTRITO DE LAGEADO E DISTRITO DE VÁZEA DA CONCEIÇÃO	DATA: 12/04/2022															
	DESCRIÇÃO:	PAVIMENTAÇÃO EM PEDRA TOSCA EM DIVERSAS RUAS NO DISTRITO DE LAGEADO E DISTRITO DE VÁZEA DA CONCEIÇÃO	BDI: 26,85%															
	LOCAL:	DIVERSAS RUAS NO DISTRITO DE LAGEADO E DISTRITO DE VÁZEA DA CONCEIÇÃO																
	CLIENTE:	PREFEITURA MUNICIPAL DE CEDRO																
		<table border="1"> <thead> <tr> <th>FUNTE</th> <th>VERBAO</th> <th>NORR</th> <th>RES</th> <th>REP.</th> </tr> </thead> <tbody> <tr> <td>SEINFRA</td> <td>307.133,72 DE BANECAÇÃO</td> <td>0,00</td> <td>11,67</td> <td>0,00</td> </tr> <tr> <td></td> <td>COMUNICAÇÃO VERBAIS</td> <td>0,00</td> <td>0,00</td> <td>0,00</td> </tr> </tbody> </table>	FUNTE	VERBAO	NORR	RES	REP.	SEINFRA	307.133,72 DE BANECAÇÃO	0,00	11,67	0,00		COMUNICAÇÃO VERBAIS	0,00	0,00	0,00	
FUNTE	VERBAO	NORR	RES	REP.														
SEINFRA	307.133,72 DE BANECAÇÃO	0,00	11,67	0,00														
	COMUNICAÇÃO VERBAIS	0,00	0,00	0,00														

ITEM	CÓDIGO	DESCRIÇÃO	FONTE	UND	QUANTIDADE	PREÇO UNITÁRIO R\$	PREÇO TOTAL R\$
14.3.4	C0836	CONCRETO NÃO ESTRUTURAL PREPARO MANUAL	SEINFRA	M3	24,33	513,49	12.493,21
14.4	FAIXA ELEVADA						0,00
14.4.1	C0840	CONCRETO P/MBR., FCK 15 MPa COM AGREGADO ADQUIRIDO	SEINFRA	M3	0,00	501,74	0,00
14.4.2	C0219	ARMADURA DE TELA DE AÇO	SEINFRA	M2	0,00	29,63	0,00
14.4.3	C3220	FAIXA HORIZONTAL/TINTA REFLETIVA/RESINA ACRÍLICA	SEINFRA	M2	0,00	26,70	0,00
14.5	PASSEIO						0,00
14.5.1	C0365	BANQUETA/ MEIO FIO DE CONCRETO MOLDADO NO LOCAL	SEINFRA	M	0,00	30,19	0,00
14.5.2	C0331	ATERRO C/COMPACTAÇÃO MANUAL S/CONTROLE, MAT. PRODUZIDO (S/TRANSP.)	SEINFRA	M3	0,00	39,08	0,00
14.5.3	C5028	PISO INTERTRAVADO TIPO TUIOLINHO (20 X 10 X 4CM), CINZA - COMPACTAÇÃO MECANIZADA	SEINFRA	M2	0,00	51,79	0,00
14.5.4	C4624	PISO PODOATIL EXTERNO EM PMC ESP. 3CM, ASSENTADO COM ARGAMASSA (FORNECIMENTO E ASSENTAMENTO)	SEINFRA	M2	0,00	143,21	0,00
14.6	SERVIÇOS DIVERSOS						3.627,91
14.6.1	C3447	LIMPEZA DE PISO EM ÁREA URBANIZADA	SEINFRA	M2	2.451,29	1,48	3.627,91
15	TRAVESSA DA RUA PADRE JOÃO - DISTRITO DE VÁZEA DA CONCEIÇÃO						19.093,32
15.1	SERVIÇOS PRELIMINARES						18,13
15.1.1	C2872	LOCAÇÃO DA OBRA COM AUXÍLIO TOPOGRÁFICO (ÁREA >5000 M2)	SEINFRA	HA	0,03	604,45	18,13
15.1.2	C1937	PLACAS PADRÃO DE OBRA	SEINFRA	M2	0,00	192,14	0,00
15.2	MOVIMENTO DE TERRA						30,06
15.2.1	C3232	RECONFORMAÇÃO/PATROLAGEM DA PLATAFORMA	SEINFRA	M2	333,96	0,09	30,06
15.3	PAVIMENTAÇÃO DO SISTEMA VIÁRIO						18.540,97
15.3.1	C2896	PAVIMENTAÇÃO EM PEDRA TOSCA S/ REJUNTAMENTO (AGREGADO ADQUIRIDO)	SEINFRA	M2	290,40	46,49	13.500,70
15.3.2	C0365	BANQUETA/ MEIO FIO DE CONCRETO MOLDADO NO LOCAL	SEINFRA	M	102,80	30,19	3.103,63
15.3.3	C1256	ESCAVAÇÃO MANUAL CAMPO ABERTO EM TERRA ATÉ 2M	SEINFRA	M3	3,39	57,79	195,91
15.3.4	C0836	CONCRETO NÃO ESTRUTURAL PREPARO MANUAL	SEINFRA	M3	3,39	513,49	1.740,73
15.4	FAIXA ELEVADA						0,00
15.4.1	C0840	CONCRETO P/MBR., FCK 15 MPa COM AGREGADO ADQUIRIDO	SEINFRA	M3	0,00	501,74	0,00
15.4.2	C0219	ARMADURA DE TELA DE AÇO	SEINFRA	M2	0,00	29,63	0,00
15.4.3	C3220	FAIXA HORIZONTAL/TINTA REFLETIVA/RESINA ACRÍLICA	SEINFRA	M2	0,00	26,70	0,00
15.5	PASSEIO						0,00
15.5.1	C0365	BANQUETA/ MEIO FIO DE CONCRETO MOLDADO NO LOCAL	SEINFRA	M	0,00	30,19	0,00
15.5.2	C0331	ATERRO C/COMPACTAÇÃO MANUAL S/CONTROLE, MAT. PRODUZIDO (S/TRANSP.)	SEINFRA	M3	0,00	39,08	0,00
15.5.3	C5028	PISO INTERTRAVADO TIPO TUIOLINHO (20 X 10 X 4CM), CINZA - COMPACTAÇÃO MECANIZADA	SEINFRA	M2	0,00	51,79	0,00
15.5.4	C4624	PISO PODOATIL EXTERNO EM PMC ESP. 3CM, ASSENTADO COM ARGAMASSA (FORNECIMENTO E ASSENTAMENTO)	SEINFRA	M2	0,00	143,21	0,00
15.6	SERVIÇOS DIVERSOS						494,26
15.6.1	C3447	LIMPEZA DE PISO EM ÁREA URBANIZADA	SEINFRA	M2	333,96	1,48	494,26
16	TRAVESSA DA RUA SÃO SEBASTIÃO - DISTRITO DE VÁZEA DA CONCEIÇÃO						15.978,35
16.1	SERVIÇOS PRELIMINARES						18,13
16.1.1	C2872	LOCAÇÃO DA OBRA COM AUXÍLIO TOPOGRÁFICO (ÁREA >5000 M2)	SEINFRA	HA	0,03	604,45	18,13
16.1.2	C1937	PLACAS PADRÃO DE OBRA	SEINFRA	M2	0,00	192,14	0,00
16.2	MOVIMENTO DE TERRA						25,09
16.2.1	C3232	RECONFORMAÇÃO/PATROLAGEM DA PLATAFORMA	SEINFRA	M2	278,00	0,09	25,09
16.3	PAVIMENTAÇÃO DO SISTEMA VIÁRIO						15.522,51
16.3.1	C2896	PAVIMENTAÇÃO EM PEDRA TOSCA S/ REJUNTAMENTO (AGREGADO ADQUIRIDO)	SEINFRA	M2	243,63	46,49	11.326,36
16.3.2	C0365	BANQUETA/ MEIO FIO DE CONCRETO MOLDADO NO LOCAL	SEINFRA	M	87,90	30,19	2.653,70
16.3.3	C1256	ESCAVAÇÃO MANUAL CAMPO ABERTO EM TERRA ATÉ 2M	SEINFRA	M3	2,70	57,79	155,00
16.3.4	C0836	CONCRETO NÃO ESTRUTURAL PREPARO MANUAL	SEINFRA	M3	2,70	513,49	1.386,42
16.4	FAIXA ELEVADA						0,00

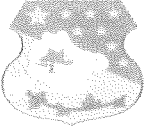

PLANILHA ORÇAMENTÁRIA						
	ORRA:	PAVIMENTAÇÃO EM PEDRA TOSCA EM DIVERSAS RUAS NO DISTRITO DE LAGEADO E DISTRITO DE VÁZEA DA CONCEIÇÃO	DATA:	12/04/2022	BDI: 26,65%	
	DESCRIÇÃO:	PAVIMENTAÇÃO EM PEDRA TOSCA EM DIVERSAS RUAS NO DISTRITO DE LAGEADO E DISTRITO DE VÁZEA DA CONCEIÇÃO	FONTE:	SEINFRA	VERSÃO:	01
	LOCAL:	DIVERSAS RUAS DO DISTRITO DE LAGEADO E DISTRITO DE VÁZEA DA CONCEIÇÃO	HORA:	0,00	MES:	0,00
CLIENTE:	PREFEITURA MUNICIPAL DE CELSO		REF.:	0,00	0,00	

ITEM	CÓDIGO	DESCRIÇÃO	FONTE	UND	QUANTIDADE	PREÇO UNITÁRIO R\$	PREÇO TOTAL R\$
16.4.1	C0940	CONCRETO PAVIBR., FCK 15 MPa COM AGREGADO ADQUIRIDO	SEINFRA	M3	0,00	501,74	0,00
16.4.2	C0219	ARMADURA DE TELA DE AÇO	SEINFRA	M2	0,00	23,63	0,00
16.4.3	C3220	FAIXA HORIZONTAL/TINTA REFLETIVA/RESINA ACRILICA	SEINFRA	M2	0,00	26,70	0,00
16.5	PASSEIO						0,00
16.5.1	C0365	BANQUETA/ MEIO FIO DE CONCRETO MOLDADO NO LOCAL	SEINFRA	M	0,00	30,19	0,00
16.5.2	C0331	ATERRO C/COMPACTAÇÃO MANUAL S/CONTROLE, MAT. PRODUZIDO (S/TRANSP.)	SEINFRA	M3	0,00	39,08	0,00
16.5.3	C5028	PISO INTERTRAVADO TIPO TIJOLINHO (20 X 10 X 4CM), CINZA - COMPACTAÇÃO MECANIZADA	SEINFRA	M2	0,00	51,79	0,00
16.5.4	C4624	PISO PODOTÁTIL EXTERNO EM PMC ESP. 3CM, ASSENTADO COM ARGAMASSA (FORNECIMENTO E ASSENTAMENTO)	SEINFRA	M2	0,00	143,21	0,00
16.6	SERVIÇOS DIVERSOS						412,62
16.6.1	C3447	LIMPEZA DE PISO EM ÁREA URBANIZADA	SEINFRA	M2	279,80	1,48	412,62
TRAVESSA DA RUA PADRE IRINEU - DISTRITO DE VÁZEA DA CONCEIÇÃO							263.643,81
17.1	SERVIÇOS PRELIMINARES						175,29
17.1.1	C2872	LOCAÇÃO DA OBRA COM AUXÍLIO TOPOGRÁFICO (ÁREA >5000 M2)	SEINFRA	HA	0,29	604,45	175,29
17.1.2	C1937	PLACAS PADRÃO DE OBRA	SEINFRA	M2	0,00	192,14	0,00
17.2	MOVIMENTO DE TERRA						263,11
17.2.1	C3232	RECONFORMAÇÃO/PATROLAGEM DA PLATAFORMA	SEINFRA	M2	2.923,46	0,09	263,11
17.3	PAVIMENTAÇÃO DO SISTEMA VIÁRIO						160.323,24
17.3.1	C2896	PAVIMENTAÇÃO EM PEDRA TOSCA S/ REJUNTAMENTO (AGREGADO ADQUIRIDO)	SEINFRA	M2	2.588,73	46,49	120.350,06
17.3.2	C0365	BANQUETA/ MEIO FIO DE CONCRETO MOLDADO NO LOCAL	SEINFRA	M	851,74	30,19	25.714,03
17.3.3	C1259	ESCAVAÇÃO MANUAL CAMPO ABERTO EM TERRA ATÉ 2M	SEINFRA	M3	24,96	57,79	1.442,44
17.3.4	C0836	CONCRETO NÃO ESTRUTURAL PREPARO MANUAL	SEINFRA	M3	24,96	613,49	12.816,71
17.4	FAIXA ELEVADA						0,00
17.4.1	C0940	CONCRETO PAVIBR., FCK 15 MPa COM AGREGADO ADQUIRIDO	SEINFRA	M3	0,00	501,74	0,00
17.4.2	C0219	ARMADURA DE TELA DE AÇO	SEINFRA	M2	0,00	29,63	0,00
17.4.3	C3220	FAIXA HORIZONTAL/TINTA REFLETIVA/RESINA ACRILICA	SEINFRA	M2	0,00	26,70	0,00
17.5	PASSEIO						89.555,45
17.5.1	C0365	BANQUETA/ MEIO FIO DE CONCRETO MOLDADO NO LOCAL	SEINFRA	M	713,04	30,19	21.626,68
17.5.2	C0331	ATERRO C/COMPACTAÇÃO MANUAL S/CONTROLE, MAT. PRODUZIDO (S/TRANSP.)	SEINFRA	M3	106,96	39,08	4.180,00
17.5.3	C5028	PISO INTERTRAVADO TIPO TIJOLINHO (20 X 10 X 4CM), CINZA - COMPACTAÇÃO MECANIZADA	SEINFRA	M2	878,63	51,79	45.504,25
17.5.4	C4624	PISO PODOTÁTIL EXTERNO EM PMC ESP. 3CM, ASSENTADO COM ARGAMASSA (FORNECIMENTO E ASSENTAMENTO)	SEINFRA	M2	190,94	143,21	27.344,52
17.6	SERVIÇOS DIVERSOS						4.326,72
17.6.1	C3447	LIMPEZA DE PISO EM ÁREA URBANIZADA	SEINFRA	M2	2.923,46	1,48	4.326,72
18	RUA SEM DENOMINAÇÃO - DISTRITO DE VÁZEA DA CONCEIÇÃO						17.122,27
18.1	SERVIÇOS PRELIMINARES						18,13
18.1.1	C2872	LOCAÇÃO DA OBRA COM AUXÍLIO TOPOGRÁFICO (ÁREA >5000 M2)	SEINFRA	HA	0,03	604,45	18,13
18.1.2	C1937	PLACAS PADRÃO DE OBRA	SEINFRA	M2	0,00	192,14	0,00
18.2	MOVIMENTO DE TERRA						26,55
18.2.1	C3232	RECONFORMAÇÃO/PATROLAGEM DA PLATAFORMA	SEINFRA	M2	295,00	0,09	26,55
18.3	PAVIMENTAÇÃO DO SISTEMA VIÁRIO						18.840,99
18.3.1	C2896	PAVIMENTAÇÃO EM PEDRA TOSCA S/ REJUNTAMENTO (AGREGADO ADQUIRIDO)	SEINFRA	M2	250,00	46,49	11.622,50
18.3.2	C0365	BANQUETA/ MEIO FIO DE CONCRETO MOLDADO NO LOCAL	SEINFRA	M	100,00	30,19	3.019,00
18.3.3	C1256	ESCAVAÇÃO MANUAL CAMPO ABERTO EM TERRA ATÉ 2M	SEINFRA	M3	3,50	57,79	202,27
18.3.4	C0836	CONCRETO NÃO ESTRUTURAL PREPARO MANUAL	SEINFRA	M3	3,50	513,49	1.797,22
18.4	FAIXA ELEVADA						0,00
18.4.1	C0940	CONCRETO PAVIBR., FCK 15 MPa COM AGREGADO ADQUIRIDO	SEINFRA	M3	0,00	501,74	0,00
18.4.2	C0219	ARMADURA DE TELA DE AÇO	SEINFRA	M2	0,00	29,63	0,00



ITEM		30 DIAS		90 DIAS		120 DIAS		150 DIAS		TOTAL	
			%		%		%		%		%
1.0	ADMINISTRAÇÃO DA OBRA	2.932,92	20%	2.932,92	20%	2.932,92	20%	2.932,92	20%	14.664,56	1,54%
2.0	SERVIÇOS PRELIMINARES	3.170,03	100%							3.170,03	0,33%
3.0	MOVIMENTO DE TERRA	255,60	20%	255,60	20%	255,60	20%	255,60	20%	1.278,00	0,13%
4.0	PAVIMENTAÇÃO DO SISTEMA VIÁRIO	160.157,30	20%	160.157,30	20%	160.157,30	20%	160.157,30	20%	800.786,52	84,23%
5.0	FAIXA ELEVADA	1.407,92	20%	1.407,92	20%	1.407,92	20%	1.407,92	20%	7.039,60	0,74%
6.0	PASSEIO	19.711,09	20%	19.711,09	20%	19.711,09	20%	19.711,09	20%	98.555,45	10,37%
7.0	SERVIÇOS DIVERSOS							25.336,05	100%	25.336,05	2,66%
T O T A L		187.634,86	19,73%	184.484,83	19,40%	184.484,83	19,40%	239.890,82	22,07%	950.830,23	100,00%

CRONOGRAMA FÍSICO-FINANCEIRO

OBRA:	PAVIMENTAÇÃO EM PEDRA, TOSCA EM DIVERSAS RUAS NO DISTRITO DE LAGEDO E DISTRITO DE VARZEA DA CONCEIÇÃO	DATA :	12/04/2022	EDI :	26,85%
DESCRIÇÃO:	PAVIMENTAÇÃO EM PEDRA, TOSCA EM DIVERSAS RUAS NO DISTRITO DE LAGEDO E DISTRITO DE VARZEA DA CONCEIÇÃO	FONTE:	SEMFINRA	HORA	30,05%
LOCAL:	DIVERSAS RUAS NO DISTRITO DE LAGEDO E DISTRITO DE VARZEA DA CONCEIÇÃO	VERSÃO	02.7.1 COM DESONERACAO	MES	4.7.09
CLIENTE:	PREFEITURA MUNICIPAL DE CEDRO	COMPOSIÇÕES PROPRIAS	0.00%	REF.	09/2017

Saulo Marjorie Gonçalves Silva Bezerra
 Engenheiro Civil
 RNP: 001684178-7
 CREA-CE 1330959

OBRA:		PAVIMENTAÇÃO EM PEDRA TOSCA EM DIVERSAS RUAS NO DISTRITO DE LAGEDO E DISTRITO DE VARZEA DA CONCEIÇÃO	DATA:	17/01/2022		
DESCRIÇÃO:	PAVIMENTAÇÃO EM PEDRA TOSCA EM DIVERSAS RUAS NO DISTRITO DE LAGEDO E DISTRITO DE VARZEA DA CONCEIÇÃO		FONTE	VERSÃO	MORA	MES
LOCAL:	DIVERSAS RUAS NO DISTRITO DE LAGEDO E DISTRITO DE VARZEA DA CONCEIÇÃO		SEINFRA	07	12	01
CLIENTE:	PREFEITURA MUNICIPAL DE CEDRO		CONTRATO	001	001	001
			BUI	20,05%		

1.1. COMP-XXXXX - ADMINISTRAÇÃO DA OBRA (HxMÊS)

MAO DE OBRA		FONTE	UNID	COEFICIENTE	PREÇO UNITÁRIO	TOTAL
12510	ENCARREGADO DE SERVIÇOS	SEINFRA	H	112,000000	27,50	3.072,50
12322	ENGENHEIRO	SEINFRA	H	28,000000	81,84	2.100,00
TOTAL MAO DE OBRA:						5.172,50
VALOR:						5.172,50

2.1.1. C2872 - LOCAÇÃO DA OBRA COM AUXÍLIO TOPOGRÁFICO (ÁREA >5000 M2) (HA)

EQUIPAMENTO		FONTE	UNID	COEFICIENTE	PREÇO UNITÁRIO	TOTAL
10700	CAMINHONETE SAVEIRO (CHP)	SEINFRA	H	2,000000	75,0000	150,0000
10758	NÍVEL (CHP)	SEINFRA	H	4,000000	0,5988	2,3952
10775	TEODOLITO (CHP)	SEINFRA	H	4,000000	1,3612	5,4448
TOTAL EQUIPAMENTO:						157,8399
MAO DE OBRA		FONTE	UNID	COEFICIENTE	PREÇO UNITÁRIO	TOTAL
10037	AJUDANTE	SEINFRA	H	4,000000	16,7700	67,0800
12382	NIVELADOR	SEINFRA	H	4,000000	24,6500	98,6000
12445	TOPOGRAFO	SEINFRA	H	4,000000	36,3400	145,3600
TOTAL MAO DE OBRA:						311,0400
VALOR:						476,51

2.1.2. C1937 - PLACAS PADRÃO DE OBRA (M2)

MAO DE OBRA		FONTE	UNID	COEFICIENTE	PREÇO UNITÁRIO	TOTAL
12543	SERVENTE	SEINFRA	H	2,000000	15,5000	31,0000
TOTAL MAO DE OBRA:						31,0000
MATERIAL		FONTE	UNID	COEFICIENTE	PREÇO UNITÁRIO	TOTAL
10537	CHAPA DE AÇO GALVANIZADA ESP. 0.3MM	SEINFRA	M2	1,000000	35,5900	35,5900
11100	ESMALTE SINTETICO	SEINFRA	L	1,000000	24,9900	24,9900
11691	PONTALETE / BARROTE DE 3"x3"	SEINFRA	M	4,150000	12,6100	52,7400
11725	PREGO 15X15 (1.1/4" x 13) (APROXIMADAMENTE 672UN/KG)	SEINFRA	KG	0,150000	15,5000	2,3250
TOTAL MATERIAL:						115,8450
VALOR:						151,47

2.2.1. C3232 - RECONFORMAÇÃO/PATROLAGEM DA PLATAFORMA (M2)

EQUIPAMENTO		FONTE	UNID	COEFICIENTE	PREÇO UNITÁRIO	TOTAL
10642	MOTO NIVELADORA (CHP)	SEINFRA	H	0,000000	76,5740	0,0000
10756	MOTO NIVELADORA (CHP)	SEINFRA	H	0,00227170	218,3510	0,0500
TOTAL EQUIPAMENTO:						0,0500
MAO DE OBRA		FONTE	UNID	COEFICIENTE	PREÇO UNITÁRIO	TOTAL
12543	SERVENTE	SEINFRA	H	0,00355550	15,5000	0,0055
TOTAL MAO DE OBRA:						0,0055
VALOR:						0,07

2.3.1. C2896 - PAVIMENTAÇÃO EM PEDRA TOSCA S/ REJUNTAMENTO (AGREGADO ADQUIRIDO) (M2)

EQUIPAMENTO		FONTE	UNID	COEFICIENTE	PREÇO UNITÁRIO	TOTAL
10724	COMPACTADOR DE PLACA VIBRATÓRIA HP 4 (CHP)	SEINFRA	H	0,05000000	24,6800	1,2340
10726	COMPACTADOR LISO TANDEM AUTOPROPELIDO (CHP)	SEINFRA	H	0,01600000	63,8200	0,1020
TOTAL EQUIPAMENTO:						1,3360
MAO DE OBRA		FONTE	UNID	COEFICIENTE	PREÇO UNITÁRIO	TOTAL
10445	CALCETEIRO	SEINFRA	H	0,30000000	20,7700	6,2310
12543	SERVENTE	SEINFRA	H	0,60000000	15,5000	9,3000
TOTAL MAO DE OBRA:						15,5310
MATERIAL		FONTE	UNID	COEFICIENTE	PREÇO UNITÁRIO	TOTAL
10111	AREIA VERMELHA	SEINFRA	M3	0,15000000	60,8800	9,1320
11600	PEDRA DE MÃO (RACHÃO)	SEINFRA	M3	0,15000000	16,0000	2,4000
TOTAL MATERIAL:						11,5320
VALOR:						36,65

2.3.2. C0365 - BANQUETA/ MEIO FIO DE CONCRETO MOLDADO NO LOCAL (M)

RELATÓRIO ANALÍTICO - COMPOSIÇÕES DE CUSTOS

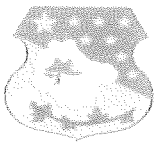
	OBRA:	PAVIMENTAÇÃO EM PEDRA LISA EM DIVERSAS RUAS NO DISTRITO DE LAGEADO E DISTRITO DE VARZEA DA CONCEIÇÃO	DATA:	12/04/2022	BDI:	26,95%				
	DESCRIÇÃO:	PAVIMENTAÇÃO EM PEDRA LISA EM DIVERSAS RUAS NO DISTRITO DE LAGEADO E DISTRITO DE VARZEA DA CONCEIÇÃO	FONTE:	SEINFRA	VERSÃO:	07/15/2019	HORA:	47,767	MES:	05,903
LOCAL:	DIVERSAS RUAS NO DISTRITO DE LAGEADO E DISTRITO DE VARZEA DA CONCEIÇÃO		CLIENTE:	PREFEITURA MUNICIPAL DE CEDRO						

MÃO DE OBRA		FONTE	UNID	COEFICIENTE	PREÇO UNITÁRIO	TOTAL
12391	PEDREIRO	SEINFRA	H	0,15000000	23,7700	3,5655
12543	SERVENTE	SEINFRA	H	0,25000000	15,5500	3,8875
TOTAL MÃO DE OBRA:						7,4530
MATERIAL		FONTE	UNID	COEFICIENTE	PREÇO UNITÁRIO	TOTAL
12544	FORMA METÁLICA P/BANQUETAS (ALUGUEL)	SEINFRA	M	1,00000000	3,4400	3,4400
TOTAL MATERIAL:						3,4400
SERVIÇO		FONTE	UNID	COEFICIENTE	PREÇO UNITÁRIO	TOTAL
C0528	CAIXAÇÃO EM DUAS DEMÃOS COM SUPERCAL	SEINFRA	M2	0,25000000	4,5500	1,1375
C2784	ESCAVAÇÃO MANUAL SOLO DE 1A. CAT. PROF. ATÉ 1.50m	SEINFRA	M3	0,01000000	41,2100	0,4121
C3211	ESCAVAÇÃO E CARGA DE MATERIAL DE JAZIDA	SEINFRA	M3	0,03700000	4,1400	0,1532
C3268	CONCRETO P/VIBR., FCK=10MPa COM AGREGADO PRODUZIDO (S/TRANSP.)	SEINFRA	M3	0,03400000	337,0500	11,4497
TOTAL SERVIÇO:						13,1525
VALOR:						23,60

3.3. C1256 - ESCAVAÇÃO MANUAL CAMPO ABERTO EM TERRA ATÉ 2M (M3)

MÃO DE OBRA		FONTE	UNID	COEFICIENTE	PREÇO UNITÁRIO	TOTAL
12543	SERVENTE	SEINFRA	H	2,95000000	15,5500	45,9615
TOTAL MÃO DE OBRA:						45,9615
VALOR:						45,56

2.3.4. C0836 - CONCRETO NÃO ESTRUTURAL PREPARO MANUAL (M3)

MÃO DE OBRA		FONTE	UNID	COEFICIENTE	PREÇO UNITÁRIO	TOTAL
12543	SERVENTE	SEINFRA	H	10,00000000	15,5500	155,5000
TOTAL MÃO DE OBRA:						155,5000
MATERIAL		FONTE	UNID	COEFICIENTE	PREÇO UNITÁRIO	TOTAL
10109	AREIA MEDIA	SEINFRA	M3	0,77800000	67,5000	52,5150
10280	BRITA	SEINFRA	M3	0,96500000	75,1900	72,5645
10805	CIMENTO PORTLAND	SEINFRA	KG	220,00000000	0,5000	110,0000
TOTAL MATERIAL:						235,0795
VALOR:						404,80

2.4.1. C0840 - CONCRETO P/VIBR., FCK 15 MPa COM AGREGADO ADQUIRIDO (M3)

EQUIPAMENTO		FONTE	UNID	COEFICIENTE	PREÇO UNITÁRIO	TOTAL
10682	BETONEIRA ELÉTRICA 580L (CHP)	SEINFRA	H	0,71300000	22,3100	15,9290
TOTAL EQUIPAMENTO:						15,9290
MÃO DE OBRA		FONTE	UNID	COEFICIENTE	PREÇO UNITÁRIO	TOTAL
12543	SERVENTE	SEINFRA	H	0,00000000	15,5500	0,0000
TOTAL MÃO DE OBRA:						0,0000
MATERIAL		FONTE	UNID	COEFICIENTE	PREÇO UNITÁRIO	TOTAL
10109	AREIA MEDIA	SEINFRA	M3	0,00720000	67,5000	0,4860
10805	CIMENTO PORTLAND	SEINFRA	KG	234,00000000	0,5000	117,0000
11605	PEDRISCO	SEINFRA	M3	0,00000000	73,5000	0,0000
TOTAL MATERIAL:						117,4860
VALOR:						395,84

2.4.2. C0219 - ARMADURA DE TELA DE AÇO (M2)

MÃO DE OBRA		FONTE	UNID	COEFICIENTE	PREÇO UNITÁRIO	TOTAL
10040	AJUDANTE DE ARMADOR/FERREIRO	SEINFRA	H	0,04000000	16,7700	0,6708
10121	ARMADOR/FERREIRO	SEINFRA	H	0,02500000	20,7700	0,5193
TOTAL MÃO DE OBRA:						1,1901
MATERIAL		FONTE	UNID	COEFICIENTE	PREÇO UNITÁRIO	TOTAL
10103	ARAME RECOZIDO N.18 BWG	SEINFRA	KG	0,01000000	10,0500	0,1005
12040	TELA SOLDADA EM AÇO CA-60 B FIO= 5,0MM MALHA 10 X 10 CM (3,11KG/M2)	SEINFRA	M2	1,00000000	22,1700	22,1700
TOTAL MATERIAL:						22,2705
VALOR:						23,36

2.4.3. C3220 - FAIXA.HORIZONTAL/TINTA REFLETIVA/RESINA ACRÍLICA (M2)

RELATÓRIO ANALÍTICO - COMPOSIÇÕES DE CUSTOS

	OBRA:	PAVIMENTAÇÃO EM PEDRA TOSCA EM DIVERSAS RUAS NO DISTRITO DE LAGEDO E DISTRITO DE VARZEZA DA CONCEIÇÃO	DATA:	12/09/2022	BUI:	26.8501	
	DESCRIÇÃO:	PAVIMENTAÇÃO EM PEDRA TOSCA EM DIVERSAS RUAS NO DISTRITO DE LAGEDO E DISTRITO DE VARZEZA DA CONCEIÇÃO	FONTE:	SEINFRA	VERSÃO:	2.1.001	REF:
	LOCAL:	DIVERSAS RUAS NO DISTRITO DE LAGEDO E DISTRITO DE VARZEZA DA CONCEIÇÃO		COMUNICADO:	000	000	
	CLIENTE:	PREFEITURA MUNICIPAL DE LEORO					

VALOR: 40,83

2.5.4. C4624 - PISO PODOTÁTIL EXTERNO EM PMC ESP. 3CM, ASSENTADO COM ARGAMASSA (FORNECIMENTO E ASSENTAMENTO) (M2)

MÃO DE OBRA		FONTE	UNID	COEFICIENTE	PREÇO UNITÁRIO	TOTAL
11328	LADRILHISTA	SEINFRA	H	1,60000000	20,7700	33,2320
12543	SERVEITE	SEINFRA	H	1,25000000	15,5500	19,4375
TOTAL MÃO DE OBRA:						52,6695
MATERIAL		FONTE	UNID	COEFICIENTE	PREÇO UNITÁRIO	TOTAL
10109	AREIA MEDIA	SEINFRA	M3	0,01820000	67,5500	1,2284
10441	CAL HIDRATADA	SEINFRA	KG	2,73000000	1,1000	3,0030
10505	CIMENTO PORTLAND	SEINFRA	KG	2,85000000	0,5600	1,5980
18623	PISO TÁTIL ALERTA OU DIRECIONAL EM PMC (CONCRETO) ESP. 3cm	SEINFRA	M2	1,10000000	49,4800	54,4280
TOTAL MATERIAL:						60,2274
VALOR:						112,90

2.6.1. C3447 - LIMPEZA DE PISO EM ÁREA URBANIZADA (M2)

MÃO DE OBRA		FONTE	UNID	COEFICIENTE	PREÇO UNITÁRIO	TOTAL
12543	SERVEITE	SEINFRA	H	0,07580000	15,5500	1,1669
TOTAL MÃO DE OBRA:						1,1669
VALOR:						1,17

3.1.1. C2872 - LOCAÇÃO DA OBRA COM AUXÍLIO TOPOGRÁFICO (ÁREA >5000 M2) (HA)

EQUIPAMENTO		FONTE	UNID	COEFICIENTE	PREÇO UNITÁRIO	TOTAL
10700	CAMINHONETE SAVEIRO (CHP)	SEINFRA	H	2,00000000	75,0400	150,0800
10758	NÍVEL (CHP)	SEINFRA	H	4,00000000	0,6890	2,7560
10775	TEODOLITO (CHP)	SEINFRA	H	4,00000000	1,3610	5,4440
TOTAL EQUIPAMENTO:						158,2800
MÃO DE OBRA		FONTE	UNID	COEFICIENTE	PREÇO UNITÁRIO	TOTAL
10037	AJUDANTE	SEINFRA	H	4,00000000	16,7700	67,0800
12382	NIVELADOR	SEINFRA	H	4,00000000	24,8600	99,4400
12445	TOPOGRAFO	SEINFRA	H	5,00000000	30,3400	151,7000
TOTAL MÃO DE OBRA:						318,2200
VALOR:						476,51

3.1.2. C1937 - PLACAS PADRÃO DE OBRA (M2)

MÃO DE OBRA		FONTE	UNID	COEFICIENTE	PREÇO UNITÁRIO	TOTAL
12543	SERVEITE	SEINFRA	H	2,00000000	15,5500	31,1000
TOTAL MÃO DE OBRA:						31,1000
MATERIAL		FONTE	UNID	COEFICIENTE	PREÇO UNITÁRIO	TOTAL
10537	CHAPA DE AÇO GALVANIZADA ESP. 0.3MM	SEINFRA	M2	1,82000000	35,5900	64,7638
11100	ESMALTE SINTETICO	SEINFRA	L	1,00000000	24,9000	24,9000
11691	PONTALETE / BARROTE DE 3"x3"	SEINFRA	M	4,50000000	12,6100	56,7450
11725	PREGO 15X15 (1.1/4" x 13) (APROXIMADAMENTE 672UN/KG)	SEINFRA	KG	0,15000000	15,5400	2,3310
TOTAL MATERIAL:						128,7400
VALOR:						161,47

3.2.1. C3232 - RECONFORMAÇÃO/PATROLAGEM DA PLATAFORMA (M2)

EQUIPAMENTO		FONTE	UNID	COEFICIENTE	PREÇO UNITÁRIO	TOTAL
10642	MOTO NIVELADORA (CHI)	SEINFRA	H	0,00000000	76,5744	0,0000
10756	MOTO NIVELADORA (CHP)	SEINFRA	H	0,00277778	210,3510	0,5837
TOTAL EQUIPAMENTO:						0,5837
MÃO DE OBRA		FONTE	UNID	COEFICIENTE	PREÇO UNITÁRIO	TOTAL
12543	SERVEITE	SEINFRA	H	0,00000000	15,5500	0,0000
TOTAL MÃO DE OBRA:						0,0000
VALOR:						0,07

3.3.1. C2896 - PAVIMENTAÇÃO EM PEDRA TOSCA S/ REJUNTAMENTO (AGREGADO ADQUIRIDO) (M2)

EQUIPAMENTO		FONTE	UNID	COEFICIENTE	PREÇO UNITÁRIO	TOTAL

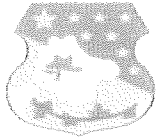

RELATÓRIO ANALÍTICO - COMPOSIÇÕES DE CUSTOS

OBRA:	PAVIMENTAÇÃO EM PEDRA LUSCA EM DIVERSAS RUAS NO DISTRITO DE LAGEADO E DISTRITO DE VARZEA DA CONCEIÇÃO	DATA:	12/04/2022	BOL:	26,05%
DESCRIÇÃO:	PAVIMENTAÇÃO EM PEDRA LUSCA EM DIVERSAS RUAS NO DISTRITO DE LAGEADO E DISTRITO DE VARZEA DA CONCEIÇÃO	FONTE:	SEINFRA	VERSÃO:	079 - 079 DE 05/2019
LOCAL:	DIVERSAS RUAS NO DISTRITO DE LAGEADO E DISTRITO DE VARZEA DA CONCEIÇÃO	SEINFRA:	1 - 01/00000000	HORA:	0,0000
CLIENTE:	PREFEITURA MUNICIPAL DE CEDRO			MES:	07/2022
				REP.	05/2024

10724	COMPACTADOR DE PLACA VIBRATÓRIA HP 4 (CHP)	SEINFRA	H	0,00000000	24,0000	1,2000
10726	COMPACTADOR LISO TANDEM AUTOPROPULIDO (CHP)	SEINFRA	H	0,01000000	83,9200	0,8392
TOTAL EQUIPAMENTO:						2,0392
MÃO DE OBRA						
		FONTE	UNID	COEFICIENTE	PREÇO UNITÁRIO	TOTAL
10445	CALCETEIRO	SEINFRA	H	0,20000000	20,7700	4,1540
12543	SERVENTE	SEINFRA	H	0,00000000	15,5000	0,0000
TOTAL MÃO DE OBRA:						15,5000
MATERIAL						
		FONTE	UNID	COEFICIENTE	PREÇO UNITÁRIO	TOTAL
10111	AREIA VERMELHA	SEINFRA	M3	0,15000000	60,8800	9,1320
11600	PEDRA DE MÃO (RACHÃO)	SEINFRA	M3	0,15000000	60,0000	9,0000
TOTAL MATERIAL:						19,0400
VALOR:						36,65

3.3.2. C0365 - BANQUETA/ MEIO FIO DE CONCRETO MOLDADO NO LOCAL (M)

MÃO DE OBRA						
		FONTE	UNID	COEFICIENTE	PREÇO UNITÁRIO	TOTAL
12391	PEDREIRO	SEINFRA	H	0,15000000	20,7700	3,1155
12543	SERVENTE	SEINFRA	H	0,25000000	15,5000	3,8750
TOTAL MÃO DE OBRA:						7,0000
MATERIAL						
		FONTE	UNID	COEFICIENTE	PREÇO UNITÁRIO	TOTAL
12544	FORMA METÁLICA P/BANQUETAS (ALUGUEL)	SEINFRA	M	1,00000000	3,4400	3,4400
TOTAL MATERIAL:						3,4400
SERVICO						
		FONTE	UNID	COEFICIENTE	PREÇO UNITÁRIO	TOTAL
C0588	CAIAÇÃO EM DUAS DEMÃOS COM SUPERCAL	SEINFRA	M2	0,20000000	4,5000	1,1250
C2784	ESCAVAÇÃO MANUAL SOLO DE 1A.CAT. PROF. ATÉ 1.50m	SEINFRA	M3	0,01100000	41,2100	0,6133
C3211	ESCAVAÇÃO E CARGA DE MATERIAL DE JAZIDA	SEINFRA	M3	0,03700000	4,1400	0,1532
C3268	CONCRETO P/VIBR., FCK=10MPa COM AGREGADO PRODUZIDO (S/TRANSP.)	SEINFRA	M3	0,03400000	337,0000	11,4580
TOTAL SERVICIO:						19,3575
VALOR:						23,60

3.3.3. C1256 - ESCAVAÇÃO MANUAL CAMPO ABERTO EM TERRA ATÉ 2M (M3)

MÃO DE OBRA						
		FONTE	UNID	COEFICIENTE	PREÇO UNITÁRIO	TOTAL
12543	SERVENTE	SEINFRA	H	2,94000000	15,5000	45,5610
TOTAL MÃO DE OBRA:						45,5610
VALOR:						45,56

3.3.4. C0836 - CONCRETO NÃO ESTRUTURAL PREPARO MANUAL (M3)

MÃO DE OBRA						
		FONTE	UNID	COEFICIENTE	PREÇO UNITÁRIO	TOTAL
12543	SERVENTE	SEINFRA	H	10,00000000	15,5000	155,0000
TOTAL MÃO DE OBRA:						155,0000
MATERIAL						
		FONTE	UNID	COEFICIENTE	PREÇO UNITÁRIO	TOTAL
10109	AREIA MEDIA	SEINFRA	M3	0,77800000	67,5000	52,5150
10280	BRITA	SEINFRA	M3	0,96000000	76,1900	73,1840
10805	CIMENTO PORTLAND	SEINFRA	KG	220,00000000	0,5600	123,2000
TOTAL MATERIAL:						249,2990
VALOR:						404,80

3.4.1. C0840 - CONCRETO P/VIBR., FCK 16 MPa COM AGREGADO ADQUIRIDO (M3)

EQUIPAMENTO						
		FONTE	UNID	COEFICIENTE	PREÇO UNITÁRIO	TOTAL
10682	BETONEIRA ELÉTRICA 580L (CHP)	SEINFRA	H	0,71400000	22,3100	15,9293
TOTAL EQUIPAMENTO:						15,9293
MÃO DE OBRA						
		FONTE	UNID	COEFICIENTE	PREÇO UNITÁRIO	TOTAL
12543	SERVENTE	SEINFRA	H	6,00000000	15,5000	93,0000
TOTAL MÃO DE OBRA:						93,0000
MATERIAL						
		FONTE	UNID	COEFICIENTE	PREÇO UNITÁRIO	TOTAL
10109	AREIA MEDIA	SEINFRA	M3	0,06720000	67,5000	4,5360
10805	CIMENTO PORTLAND	SEINFRA	KG	204,00000000	0,5600	114,2400
11605	PEDRISCO	SEINFRA	M3	0,03000000	73,9000	2,2170
TOTAL MATERIAL:						211,0000

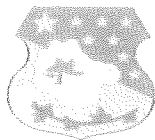

RELATÓRIO ANALÍTICO - COMPOSIÇÕES DE CUSTOS

OBRA:	PAVIMENTAÇÃO EM PEDRA TOSCA EM DIVERSAS RUAS NO DISTRITO DE LAGEADO E DISTRITO DE VARZEA DA CONCEIÇÃO	DATA:	12/04/2022	BDI:	26,85%
DESCRIÇÃO:	PAVIMENTAÇÃO EM PEDRA TOSCA EM DIVERSAS RUAS NO DISTRITO DE LAGEADO E DISTRITO DE VARZEA DA CONCEIÇÃO	FONTE:	SEINFRA	VERSÃO:	02/12/2017
LOCAL:	DIVERSAS RUAS NO DISTRITO DE LAGEADO E DISTRITO DE VARZEA DA CONCEIÇÃO	ORÇAMENTO:	1.000.000,00	MORA:	4,00%
CLIENTE:	PREFEITURA MUNICIPAL DE CEDRO	EMPRESA:	CONSTRUTORA	MES:	27,71%
				REF:	06/2021

VALOR: 335,64

3.4.2. C0219 - ARMADURA DE TELA DE AÇO (M2)

MAO DE OBRA		FONTE	UNID	COEFICIENTE	PREÇO UNITÁRIO	TOTAL
10040	AJUDANTE DE ARMADOR/FERREIRO	SEINFRA	H	0,04000000	16,7700	0,6708
10121	ARMADOR/FERREIRO	SEINFRA	H	0,02000000	20,7700	0,4154
TOTAL MAO DE OBRA:						1,0862
MATERIAL		FONTE	UNID	COEFICIENTE	PREÇO UNITÁRIO	TOTAL
10103	ARAME RECOZIDO N.18 BWG	SEINFRA	KG	0,01000000	10,0000	0,1000
12040	TELA SOLDADA EM AÇO CA-60 B FIO= 5,0MM MALHA 10 X 10 CM (3,11KG/M2)	SEINFRA	M2	1,00000000	21,5000	21,5000
TOTAL MATERIAL:						22,5000
VALOR:						23,35

3.4.3. C3220 - FAIXA HORIZONTAL/TINTA REFLETIVA/RESINA ACRÍLICA (M2)

EQUIPAMENTO		FONTE	UNID	COEFICIENTE	PREÇO UNITÁRIO	TOTAL
10583	CAMINHÃO C/CARROCERIA DE MADEIRA HP 92 (CHI)	SEINFRA	H	0,00000000	36,6400	0,0000
10638	MÁQUINA P/PINT. FAIXAS SINAL. AUTOPR. (CHI)	SEINFRA	H	0,00142857	69,9150	0,0999
10573	VEÍCULO UTILITÁRIO KOMBI (CHI)	SEINFRA	H	0,00142857	22,8540	0,0325
10704	CAMINHÃO C/CARROCERIA DE MADEIRA HP 92 (CHP)	SEINFRA	H	0,00714286	92,9140	0,6600
10752	MÁQUINA P/PINT. FAIXAS SINAL. AUTOPR. (CHP)	SEINFRA	H	0,00371429	151,9510	0,5600
10786	VEÍCULO UTILITÁRIO KOMBI (CHP)	SEINFRA	H	0,00371429	76,0000	0,2800
TOTAL EQUIPAMENTO:						2,1020
MAO DE OBRA		FONTE	UNID	COEFICIENTE	PREÇO UNITÁRIO	TOTAL
12543	SERVENTE	SEINFRA	H	0,05714286	15,5500	0,8889
12567	TECNICO PRE MARCADOR	SEINFRA	H	0,00714286	27,6000	0,1975
TOTAL MAO DE OBRA:						1,0864
MATERIAL		FONTE	UNID	COEFICIENTE	PREÇO UNITÁRIO	TOTAL
12521	MICRO ESFERA DE VIDRO	SEINFRA	KG	0,55000000	5,7100	3,1405
12533	SOLVENTE (TOLUENO)	SEINFRA	L	0,04000000	10,4600	0,4184
12540	TINTA REFLETIVA RESINA ACRÍLICA (P/SINALIZAÇÃO)	SEINFRA	L	0,60000000	23,8200	14,2920
TOTAL MATERIAL:						17,8509
VALOR:						21,05

3.5.1. C0365 - BANQUETA/ MEIO FIO DE CONCRETO MOLDADO NO LOCAL (M)

MAO DE OBRA		FONTE	UNID	COEFICIENTE	PREÇO UNITÁRIO	TOTAL
12391	PEDREIRO	SEINFRA	H	0,15000000	20,7700	3,1155
12543	SERVENTE	SEINFRA	H	0,25000000	15,5500	3,8875
TOTAL MAO DE OBRA:						7,0030
MATERIAL		FONTE	UNID	COEFICIENTE	PREÇO UNITÁRIO	TOTAL
12544	FORMA METÁLICA P/BANQUETAS (ALUGUEL)	SEINFRA	M	1,00000000	3,4400	3,4400
TOTAL MATERIAL:						3,4400
SERVICO		FONTE	UNID	COEFICIENTE	PREÇO UNITÁRIO	TOTAL
C0588	CAIAÇÃO EM DUAS DEMÃOS COM SUPERCAL	SEINFRA	M2	0,25000000	4,5000	1,1250
C2784	ESCAVAÇÃO MANUAL SOLO DE 1A.CAT. PROF. ATÉ 1.50m	SEINFRA	M3	0,01500000	41,2100	0,6182
C3211	ESCAVAÇÃO E CARGA DE MATERIAL DE JAZIDA	SEINFRA	M3	0,03700000	4,1400	0,1532
C3268	CONCRETO P/VIÁR., FCK=10MPa COM AGREGADO PRODUZIDO (S/TRANSP.)	SEINFRA	M3	0,03400000	337,0000	11,4580
TOTAL SERVIÇO:						13,3542
VALOR:						23,80

3.5.2. C0331 - ATERRO C/COMPACTAÇÃO MANUAL S/CONTROLE, MAT. PRODUZIDO (S/TRANSP.) (M3)

MAO DE OBRA		FONTE	UNID	COEFICIENTE	PREÇO UNITÁRIO	TOTAL
12543	SERVENTE	SEINFRA	H	1,70000000	16,0500	27,2850
TOTAL MAO DE OBRA:						27,2850
SERVICO		FONTE	UNID	COEFICIENTE	PREÇO UNITÁRIO	TOTAL
C3129	AREA DE CAMPO - EXTRAÇÃO	SEINFRA	M3	1,10000000	3,9000	4,2900
TOTAL SERVIÇO:						4,3750
VALOR:						30,81

000287

RELATÓRIO ANALÍTICO - COMPOSIÇÕES DE CUSTOS

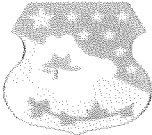
	OBRA:	PAVIMENTAÇÃO EM PEDRA TOSCA EM DIVERSAS RUAS NO DISTRITO DE LAGEDO E DISTRITO DE VARZEA DA CONCEIÇÃO	DATA:	12/06/2022	BDI:	26,85%
	DESCRIÇÃO:	PAVIMENTAÇÃO EM PEDRA TOSCA EM DIVERSAS RUAS NO DISTRITO DE LAGEDO E DISTRITO DE VARZEA DA CONCEIÇÃO	FORTE:	SEINFRA	VERSÃO:	07/10/2019
LOCAL:	DIVERSAS RUAS NO DISTRITO DE LAGEDO E DISTRITO DE VARZEA DA CONCEIÇÃO		FORTE:	SEINFRA	MES:	05/2021
CLIENTE:	PREFEITURA MUNICIPAL DE CEDRO		FORTE:	SEINFRA	REP:	05/2021

3.5.3. C5028 - PISO INTERTRAVADO TIPO TJOJINHO (20 X 10 X 4CM), CINZA - COMPACTAÇÃO MECANIZADA (M2)

EQUIPAMENTO	FORTE	UNID	COEFICIENTE	PREÇO UNITÁRIO	TOTAL	
10612	COMPACTADOR DE PLACA VIBRATÓRIA HP 7 (CHI)	SEINFRA	H	0,07570000	27,4000	2,0788
10725	COMPACTADOR DE PLACA VIBRATÓRIA HP 7 (CHP)	SEINFRA	H	0,08410000	42,1600	0,1728
TOTAL EQUIPAMENTO:					2,2517	
MÃO DE OBRA	FORTE	UNID	COEFICIENTE	PREÇO UNITÁRIO	TOTAL	
10445	CALCETEIRO	SEINFRA	H	0,15950000	20,7700	3,3128
12543	SERVENTE	SEINFRA	H	0,14950000	15,5200	2,4662
TOTAL MÃO DE OBRA:					5,7790	
MATERIAL	FORTE	UNID	COEFICIENTE	PREÇO UNITÁRIO	TOTAL	
10109	AREIA MEDIA	SEINFRA	M3	0,05600000	67,5000	3,9330
12403	PÓ DE PEDRA	SEINFRA	M3	0,00650000	60,4000	0,3933
19513	TJOJINHO (20 X 10 X 4CM), COR NATURAL	SEINFRA	UN	51,00000000	0,5000	28,5600
TOTAL MATERIAL:					32,7863	
VALOR:					40,83	

3.5.4. C4624 - PISO PODOTÁTIL EXTERNO EM PMC ESP. 3CM, ASSENTADO COM ARGAMASSA (FORNECIMENTO E ASSENTAMENTO) (M2)

MÃO DE OBRA	FORTE	UNID	COEFICIENTE	PREÇO UNITÁRIO	TOTAL	
11328	LAZILHISTA	SEINFRA	H	1,60000000	20,7700	33,2428
12543	SERVENTE	SEINFRA	H	1,25000000	15,5500	19,4372
TOTAL MÃO DE OBRA:					52,6800	
MATERIAL	FORTE	UNID	COEFICIENTE	PREÇO UNITÁRIO	TOTAL	
10109	AREIA MEDIA	SEINFRA	M3	0,01102000	67,5000	1,2265
10441	CAL HIDRATADA	SEINFRA	KG	2,73000000	1,1000	3,0030
10805	CIMENTO PORTLAND	SEINFRA	KG	2,00000000	0,5600	1,1200
19623	PISO TÁTIL ALERTA OU DIRECIONAL EM PMC (CONCRETO) ESP. 3cm	SEINFRA	M2	1,10000000	49,4800	54,4280
TOTAL MATERIAL:					60,9775	
VALOR:					112,80	

3.6.1. C3447 - LIMPEZA DE PISO EM ÁREA URBANIZADA (M2)

MÃO DE OBRA	FORTE	UNID	COEFICIENTE	PREÇO UNITÁRIO	TOTAL	
12543	SERVENTE	SEINFRA	H	0,07500000	15,5500	1,1663
TOTAL MÃO DE OBRA:					1,1663	
VALOR:					1,17	

4.1.1. C2872 - LOCAÇÃO DA OBRA COM AUXÍLIO TOPOGRÁFICO (ÁREA >6000 M2) (HA)

EQUIPAMENTO	FORTE	UNID	COEFICIENTE	PREÇO UNITÁRIO	TOTAL	
10700	CAMINHONETE SAVEIRO (CHP)	SEINFRA	H	2,00000000	75,5450	150,0900
10758	NÍVEL (CHP)	SEINFRA	H	4,00000000	0,6800	2,7520
10775	TEODOLITO (CHP)	SEINFRA	H	4,00000000	1,3612	5,4448
TOTAL EQUIPAMENTO:					158,2968	
MÃO DE OBRA	FORTE	UNID	COEFICIENTE	PREÇO UNITÁRIO	TOTAL	
10037	AJUDANTE	SEINFRA	H	4,00000000	16,7700	67,0800
12382	NIVELADOR	SEINFRA	H	4,00000000	24,8600	99,4400
12445	TOPOGRAFO	SEINFRA	H	5,00000000	30,3400	151,7000
TOTAL MÃO DE OBRA:					318,2200	
VALOR:					476,51	

4.1.2. C1997 - PLACAS PADRÃO DE OBRA (M2)

MÃO DE OBRA	FORTE	UNID	COEFICIENTE	PREÇO UNITÁRIO	TOTAL	
12543	SERVENTE	SEINFRA	H	2,00000000	15,5500	31,1000
TOTAL MÃO DE OBRA:					31,1000	
MATERIAL	FORTE	UNID	COEFICIENTE	PREÇO UNITÁRIO	TOTAL	
10537	CHAPA DE AÇO GALVANIZADA ESP. 0.3MM	SEINFRA	M2	1,00000000	35,5900	36,3010
11100	ESMALTE SINTETICO	SEINFRA	L	1,00000000	24,9900	24,9900
11691	PONTALETE / BARROTE DE 3"x3"	SEINFRA	M	4,50000000	12,5100	56,7450
11725	PREGO 15X15 (1.1/4" x 13) (APROXIMADAMENTE 672UN/KG)	SEINFRA	KG	0,15000000	19,5400	2,9310
TOTAL MATERIAL:					120,5670	

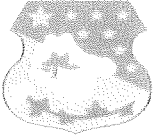
RELATÓRIO ANALÍTICO - COMPOSIÇÕES DE CUSTOS						
	OBRA:	PAVIMENTAÇÃO EM PEDRA TOSCA EM DIVERSAS RUAS NO DISTRITO DE LAGEADO E DISTRITO DE VARZEA DA CONCEIÇÃO	DATA:	12/04/2022	SOL: 26,95%	
	DESCRIÇÃO:	PAVIMENTAÇÃO EM PEDRA TOSCA EM DIVERSAS RUAS NO DISTRITO DE LAGEADO E DISTRITO DE VARZEA DA CONCEIÇÃO	FORTE:	SEINFRA	VERSÃO:	02
	LOCAL:	DIVERSAS RUAS NO DISTRITO DE LAGEADO E DISTRITO DE VARZEA DA CONCEIÇÃO	ORÇAMENTO:	02	HORA:	42,76%
	CLIENTE:	PREFEITURA MUNICIPAL DE CEDRO	EMPRESA:	02	REF.:	05/2021

VALOR: 151,47

4.2.1. C3232 - RECONFORMAÇÃO/PATROLAGEM DA PLATAFORMA (M2)

EQUIPAMENTO		FONTE	UNID	COEFICIENTE	PREÇO UNITÁRIO	TOTAL
10642	MOTO NIVELADORA (CHI)	SEINFRA	H	0,00000000	76,5747	0,0000
10756	MOTO NIVELADORA (CHP)	SEINFRA	H	0,00027778	218,3510	0,0603
TOTAL EQUIPAMENTO:						0,0603
MAO DE OBRA		FONTE	UNID	COEFICIENTE	PREÇO UNITÁRIO	TOTAL
12543	SERVENTE	SEINFRA	H	0,00055556	15,5500	0,0086
TOTAL MAO DE OBRA:						0,0086
VALOR:						0,07

4.3.1. C2896 - PAVIMENTAÇÃO EM PEDRA TOSCA S/ REJUNTAMENTO (AGREGADO ADQUIRIDO) (M2)

EQUIPAMENTO		FONTE	UNID	COEFICIENTE	PREÇO UNITÁRIO	TOTAL
10724	COMPACTADOR DE PLACA VIBRATÓRIA HP 4 (CHP)	SEINFRA	H	0,00000000	24,0930	1,2047
10726	COMPACTADOR LISO TANDEM AUTOPROPULSO (CHP)	SEINFRA	H	0,01630000	60,9280	0,9969
TOTAL EQUIPAMENTO:						2,0419
MAO DE OBRA		FONTE	UNID	COEFICIENTE	PREÇO UNITÁRIO	TOTAL
10445	CALCETEIRO	SEINFRA	H	0,30000000	20,7700	6,2310
12543	SERVENTE	SEINFRA	H	0,00000000	15,5500	0,0000
TOTAL MAO DE OBRA:						15,5500
MATERIAL		FONTE	UNID	COEFICIENTE	PREÇO UNITÁRIO	TOTAL
10111	AREIA VERMELHA	SEINFRA	M3	0,15000000	60,9800	9,1470
11600	PEDRA DE MÃO (RACHÃO)	SEINFRA	M3	0,15000000	66,5600	9,9840
TOTAL MATERIAL:						19,1310
VALOR:						36,65

4.3.2. C0365 - BANQUETA/ MEIO FIO DE CONCRETO MOLDADO NO LOCAL (M)

MAO DE OBRA		FONTE	UNID	COEFICIENTE	PREÇO UNITÁRIO	TOTAL
12391	PEDREIRO	SEINFRA	H	0,15000000	20,7700	3,1155
12543	SERVENTE	SEINFRA	H	0,25000000	15,5500	3,8875
TOTAL MAO DE OBRA:						7,0030
MATERIAL		FONTE	UNID	COEFICIENTE	PREÇO UNITÁRIO	TOTAL
12544	FORMA METÁLICA P/BANQUETAS (ALUGUEL)	SEINFRA	M	1,00000000	3,4400	3,4400
TOTAL MATERIAL:						3,4400
VICO		FONTE	UNID	COEFICIENTE	PREÇO UNITÁRIO	TOTAL
C0588	CAIAÇÃO EM DUAS DEMÃOS COM SUPERCAL	SEINFRA	M2	0,25000000	4,5000	1,1250
C2784	ESCAVAÇÃO MANUAL SOLO DE 1ª.CAT. PROF. ATÉ 1,50m	SEINFRA	M3	0,01500000	41,2100	0,6182
C3211	ESCAVAÇÃO E CARGA DE MATERIAL DE JAZIDA	SEINFRA	M3	0,03700000	4,1400	0,1532
C3268	CONCRETO P/VIBR., FCK=10MPa COM AGREGADO PRODUZIDO (S/TRANSP.)	SEINFRA	M3	0,04400000	267,0800	11,7515
TOTAL SERVIÇO:						13,3377
VALOR:						23,80

4.3.3. C1256 - ESCAVAÇÃO MANUAL CAMPO ABERTO EM TERRA ATÉ 2M (M3)

MAO DE OBRA		FONTE	UNID	COEFICIENTE	PREÇO UNITÁRIO	TOTAL
12543	SERVENTE	SEINFRA	H	2,93000000	15,5500	45,5615
TOTAL MAO DE OBRA:						45,5615
VALOR:						45,66

4.3.4. C0836 - CONCRETO NÃO ESTRUTURAL PREPARO MANUAL (M3)

MAO DE OBRA		FONTE	UNID	COEFICIENTE	PREÇO UNITÁRIO	TOTAL
12543	SERVENTE	SEINFRA	H	10,00000000	15,5500	155,5000
TOTAL MAO DE OBRA:						155,5000
MATERIAL		FONTE	UNID	COEFICIENTE	PREÇO UNITÁRIO	TOTAL
10109	AREIA MEDIA	SEINFRA	M3	0,77000000	67,5000	52,0150
10280	BRITA	SEINFRA	M3	0,00000000	76,1900	0,0000
10805	CIMENTO PORTLAND	SEINFRA	KG	220,00000000	0,5500	123,2000
TOTAL MATERIAL:						249,2950

RELATÓRIO ANALÍTICO - COMPOSIÇÕES DE CUSTOS					
OBRA:	PAVIMENTAÇÃO EM PEDRA LUSCA EM DIVERSAS RUAS NO DISTRITO DE LAGEDO E DISTRITO DE VARZEA DA CONCEIÇÃO	DATA:	12/04/2022	SOL: 26,85%	
DESCRIÇÃO:	PAVIMENTAÇÃO EM PEDRA LUSCA EM DIVERSAS RUAS NO DISTRITO DE LAGEDO E DISTRITO DE VARZEA DA CONCEIÇÃO	VERSÃO:		HORA:	MESES:
LOCAL:	DIVERSAS RUAS NO DISTRITO DE LAGEDO E DISTRITO DE VARZEA DA CONCEIÇÃO	SEINFRA:	0,71428571	17,71	05,0000
CLIENTE:	PREFEITURA MUNICIPAL DE LEDRO	COMPOSIÇÃO DE PREÇOS:	0,494	0,00	

VALOR: 404,80

4.4.1. C0840 - CONCRETO P/MBR., FCK 15 MPa COM AGREGADO ADQUIRIDO (M3)

EQUIPAMENTO		FONTES	UNID	COEFICIENTE	PREÇO UNITÁRIO	TOTAL
10632	BETONEIRA ELÉTRICA 550L (CHP)	SEINFRA	H	0,71428571	22,3159	15,9259
TOTAL EQUIPAMENTO:						15,9259
MÃO DE OBRA		FONTES	UNID	COEFICIENTE	PREÇO UNITÁRIO	TOTAL
12543	SERVENTE	SEINFRA	H	0,00000000	15,5500	0,0000
TOTAL MÃO DE OBRA:						0,0000
MATERIAL		FONTES	UNID	COEFICIENTE	PREÇO UNITÁRIO	TOTAL
10109	AREIA MEDIA	SEINFRA	M3	0,09720000	67,5000	6,5625
10805	CIMENTO PORTLAND	SEINFRA	KG	284,00000000	0,5000	142,0000
11605	PEDRISCO	SEINFRA	M3	0,03600000	73,0000	2,6280
TOTAL MATERIAL:						191,5905
VALOR:						399,54

4.4.2. C0219 - ARMADURA DE TELA DE AÇO (M2)

MÃO DE OBRA		FONTES	UNID	COEFICIENTE	PREÇO UNITÁRIO	TOTAL
10040	AJUDANTE DE ARMADOR/FERREIRO	SEINFRA	H	0,04000000	16,7700	0,6708
10121	ARMADOR/FERREIRO	SEINFRA	H	0,02000000	20,7700	0,4154
TOTAL MÃO DE OBRA:						1,0862
MATERIAL		FONTES	UNID	COEFICIENTE	PREÇO UNITÁRIO	TOTAL
10103	ARAME RECOZIDO N.18 BWG	SEINFRA	KG	0,01000000	10,0000	0,1000
12040	TELA SOLDADA EM AÇO CA-60 B FIO= 5,0MM MALHA 10 X 10 CM (3,11KG/M2)	SEINFRA	M2	1,00000000	21,5000	21,5000
TOTAL MATERIAL:						22,2760
VALOR:						23,36

4.4.3. C3220 - FAIXA.HORIZONTAL/TINTA REFLETIVA/RESINA ACRÍLICA (M2)

EQUIPAMENTO		FONTES	UNID	COEFICIENTE	PREÇO UNITÁRIO	TOTAL
10583	CAMINHÃO C/CARROCERIA DE MADEIRA HP 92 (CHI)	SEINFRA	H	0,00000000	39,6400	0,0000
10638	MÁQUINA P/PINT. FAIXAS SINAL. AUTOPR. (CHI)	SEINFRA	H	0,00142857	69,9159	0,0998
10673	VEÍCULO UTILITÁRIO KOMBI (CHI)	SEINFRA	H	0,00142857	22,8542	0,0324
10704	CAMINHÃO C/CARROCERIA DE MADEIRA HP 92 (CHP)	SEINFRA	H	0,00714286	92,9139	0,6627
10752	MÁQUINA P/PINT. FAIXAS SINAL. AUTOPR. (CHP)	SEINFRA	H	0,00571429	151,9519	0,8663
10786	VEÍCULO UTILITÁRIO KOMBI (CHP)	SEINFRA	H	0,00571429	70,5908	0,4032
TOTAL EQUIPAMENTO:						2,1927
MÃO DE OBRA		FONTES	UNID	COEFICIENTE	PREÇO UNITÁRIO	TOTAL
12543	SERVENTE	SEINFRA	H	0,05714286	15,5500	0,8886
12567	TECNICO PRE MARCADOR	SEINFRA	H	0,00714286	27,6400	0,1972
TOTAL MÃO DE OBRA:						1,0858
MATERIAL		FONTES	UNID	COEFICIENTE	PREÇO UNITÁRIO	TOTAL
12521	MICRO ESFERA DE VIDRO	SEINFRA	KG	0,05000000	5,7100	0,2855
12533	SOLVENTE (TOLUENO)	SEINFRA	L	0,04000000	10,4600	0,4184
12540	TINTA REFLETIVA RESINA ACRÍLICA (P/SINALIZAÇÃO)	SEINFRA	L	0,00000000	23,8900	0,0000
TOTAL MATERIAL:						0,7039
VALOR:						21,05

4.5.1. C0365 - BANQUETA/ MEIO FIO DE CONCRETO MOLDADO NO LOCAL (M)

MÃO DE OBRA		FONTES	UNID	COEFICIENTE	PREÇO UNITÁRIO	TOTAL
12391	PEDREIRO	SEINFRA	H	0,15000000	20,7700	3,1155
12543	SERVENTE	SEINFRA	H	0,25000000	15,5500	3,8875
TOTAL MÃO DE OBRA:						7,0030
MATERIAL		FONTES	UNID	COEFICIENTE	PREÇO UNITÁRIO	TOTAL
12544	FORMA METÁLICA P/BANQUETAS (ALUGUEL)	SEINFRA	M	1,00000000	3,4400	3,4400
TOTAL MATERIAL:						3,4400
SERVIÇO		FONTES	UNID	COEFICIENTE	PREÇO UNITÁRIO	TOTAL
C0588	CAIÇÃO EM DUAS DEMÃOS COM SUPERCAL	SEINFRA	M2	0,25000000	4,5000	1,1250
C2784	ESCAVAÇÃO MANUAL SOLO DE 1A.CAT. PROF. ATÉ 1.50m	SEINFRA	M3	0,01000000	41,2100	0,4121

RELATÓRIO ANALÍTICO - COMPOSIÇÕES DE CUSTOS

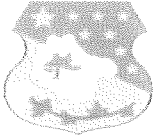

OBRA:	PAVIMENTAÇÃO EM PEDRA LIOSA EM DIVERSAS RUAS NO DISTRITO DE LAGEADO E DISTRITO DE VARZEA DA CONCEIÇÃO	DATA: 12/04/2002	BDI: 20,95%		
DESCRIÇÃO:	PAVIMENTAÇÃO EM PEDRA LIOSA EM DIVERSAS RUAS NO DISTRITO DE LAGEADO E DISTRITO DE VARZEA DA CONCEIÇÃO	VERSÃO	HORA	MES	REF.
LOCAL:	DIVERSAS RUAS NO DISTRITO DE LAGEADO E DISTRITO DE VARZEA DA CONCEIÇÃO	CONCEIÇÃO	0,00	0,00	00-001
CLIENTE:	PREFEITURA MUNICIPAL DE CEDRO	COMPOSIÇÃO DE PREÇOS	0,00	0,00	

C3211	ESCAVAÇÃO E CARGA DE MATERIAL DE JAZIDA	SEINFRA	M3	0,04500000	4,1400	0,1860
C3268	CONCRETO P/VIBR., FCK=10MPa COM AGREGADO PRODUZIDO (S/TRANSP.)	SEINFRA	M3	0,04500000	117,0000	11,4675
					TOTAL SERVIÇO:	19,6535
					VALOR:	23,80

4.5.2. C0331 - ATERRO C/COMPACTAÇÃO MANUAL S/CONTROLE, MAT. PRODUZIDO (S/TRANSP.) (M3)

MAO DE OBRA	FONTE	UNID	COEFICIENTE	PREÇO UNITÁRIO	TOTAL	
12543	SERVEANTE	H	1,70000000	15,5500	26,4350	
					TOTAL MAO DE OBRA:	26,4350
SERVIÇO	FONTE	UNID	COEFICIENTE	PREÇO UNITÁRIO	TOTAL	
C3129	AREIA DE CAMPO - EXTRAÇÃO	M3	1,10000000	3,0000	3,3000	
					TOTAL SERVIÇO:	3,3000
					VALOR:	30,81

4.5.3. C5028 - PISO INTERTRAVADO TIPO TIJOLINHO (20 X 10 X 4CM), CINZA - COMPACTAÇÃO MECANIZADA (M2)

EQUIPAMENTO	FONTE	UNID	COEFICIENTE	PREÇO UNITÁRIO	TOTAL	
10612	COMPACTADOR DE PLACA VIBRATÓRIA HP 7 (CHI)	H	0,07570000	27,4600	2,0780	
10725	COMPACTADOR DE PLACA VIBRATÓRIA HP 7 (CHP)	H	0,02110000	42,1000	0,8881	
					TOTAL EQUIPAMENTO:	2,9661
MAO DE OBRA	FONTE	UNID	COEFICIENTE	PREÇO UNITÁRIO	TOTAL	
10445	CALCETEIRO	H	0,15850000	20,7700	3,2820	
12543	SERVEANTE	H	0,15850000	15,5500	2,4640	
					TOTAL MAO DE OBRA:	5,7460
MATERIAL	FONTE	UNID	COEFICIENTE	PREÇO UNITÁRIO	TOTAL	
10109	AREIA MEDIA	M3	0,05680000	67,5000	3,8300	
12403	PÓ DE PEDRA	M3	0,00850000	60,2500	0,5090	
19513	TIJOLINHO (20 X 10 X 4CM), COR NATURAL	UN	51,00000000	6,5000	29,5500	
					TOTAL MATERIAL:	32,7970
					VALOR:	40,83

4.5.4. C4624 - PISO PODOTÁTIL EXTERNO EM PMC ESP. 3CM, ASSENTADO COM ARGAMASSA (FORNECIMENTO E ASSENTAMENTO) (M2)

MAO DE OBRA	FONTE	UNID	COEFICIENTE	PREÇO UNITÁRIO	TOTAL	
11328	LADRILHISTA	H	1,60000000	20,7700	33,2320	
12543	SERVEANTE	H	1,25000000	15,5500	19,4375	
					TOTAL MAO DE OBRA:	52,6695
MATERIAL	FONTE	UNID	COEFICIENTE	PREÇO UNITÁRIO	TOTAL	
10109	AREIA MEDIA	M3	0,01820000	67,5000	1,2285	
10441	CAL HIDRATADA	KG	2,73000000	1,1000	3,0030	
10805	CIMENTO PORTLAND	KG	2,80000000	0,5600	1,5680	
18623	PISO TÁTIL ALERTA OU DIRECIONAL EM PMC (CONCRETO) ESP. 3cm	M2	1,10000000	49,4800	54,4280	
					TOTAL MATERIAL:	6,2875
					VALOR:	112,90

4.6.1. C3447 - LIMPEZA DE PISO EM ÁREA URBANIZADA (M2)

MAO DE OBRA	FONTE	UNID	COEFICIENTE	PREÇO UNITÁRIO	TOTAL	
12543	SERVEANTE	H	0,07800000	15,5500	1,1830	
					TOTAL MAO DE OBRA:	1,1830
					VALOR:	1,17

5.1.1. C2872 - LOCAÇÃO DA OBRA COM AUXÍLIO TOPOGRÁFICO (ÁREA >5000 M2) (HA)

EQUIPAMENTO	FONTE	UNID	COEFICIENTE	PREÇO UNITÁRIO	TOTAL	
10700	CAMINHONETE SAVEIRO (CHP)	H	2,00000000	75,0450	150,0900	
10750	NÍVEL (CHP)	H	4,00000000	0,6800	2,7200	
10775	TEODOLITO (CHP)	H	4,00000000	1,3612	5,4448	
					TOTAL EQUIPAMENTO:	158,2548
MAO DE OBRA	FONTE	UNID	COEFICIENTE	PREÇO UNITÁRIO	TOTAL	
10027	AJUDANTE	H	4,00000000	16,7700	67,0800	
12382	NIVELADOR	H	4,00000000	24,8000	99,2000	

RELATÓRIO ANALÍTICO - COMPOSIÇÕES DE CUSTOS

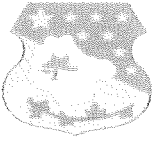
	OBRA:	PAVIMENTAÇÃO EM PEDRA TOSCA EM DIVERSAS RUAS NO DISTRITO DE LAGEDO E DISTRITO DE VARZEA DA CONCEIÇÃO	DATA:	12/04/2022	BDI:	26,85%
	DESCRIÇÃO:	PAVIMENTAÇÃO EM PEDRA TOSCA EM DIVERSAS RUAS NO DISTRITO DE LAGEDO E DISTRITO DE VARZEA DA CONCEIÇÃO	FONTE:	SEINFRA	VERSÃO:	002
	LOCAL:	DIVERSAS RUAS NO DISTRITO DE LAGEDO E DISTRITO DE VARZEA DA CONCEIÇÃO	ORÇAMENTO:	002	ORÇAMENTO:	002
	CLIENTE:	PREFEITURA MUNICIPAL DE PEDRO	ORÇAMENTO:	002	ORÇAMENTO:	002

12445	TOPOGRAFO	SEINFRA	H	5,00000000	30,3400	151,7000
TOTAL MAO DE OBRA:						318,2200
VALOR:						476,61

5.1.2. C1937 - PLACAS PADRÃO DE OBRA (M2)

MAO DE OBRA		FONTE	UNID	COEFICIENTE	PREÇO UNITÁRIO	TOTAL
12543	SERVEITE	SEINFRA	H	2,00000000	15,5900	31,1800
TOTAL MAO DE OBRA:						31,1800
MATERIAL		FONTE	UNID	COEFICIENTE	PREÇO UNITÁRIO	TOTAL
10537	CHAPA DE AÇO GALVANIZADA ESP. 0.3MM	SEINFRA	M2	1,00000000	35,5900	35,5900
11100	ESMALTE SIHTETICO	SEINFRA	L	1,00000000	24,9900	24,9900
11691	PONTALETE / BARROTE DE 3"x3"	SEINFRA	M	4,00000000	12,6100	50,4400
11725	PREGO 15X15 (1.1/4" x 12) (APROXIMADAMENTE 672UH/KG)	SEINFRA	KG	0,15000000	15,5900	2,3385
TOTAL MATERIAL:						120,3585
VALOR:						161,47

5.2.1. C3232 - RECONFORMAÇÃO/PATROLAGEM DA PLATAFORMA (M2)

EQUIPAMENTO		FONTE	UNID	COEFICIENTE	PREÇO UNITÁRIO	TOTAL
10642	MOTO NIVELADORA (CHI)	SEINFRA	H	0,00000000	76,5740	0,0000
10756	MOTO NIVELADORA (CHP)	SEINFRA	H	0,00027778	218,3510	0,0606
TOTAL EQUIPAMENTO:						0,0606
MAO DE OBRA		FONTE	UNID	COEFICIENTE	PREÇO UNITÁRIO	TOTAL
12543	SERVEITE	SEINFRA	H	0,00000000	15,5900	0,0000
TOTAL MAO DE OBRA:						0,0000
VALOR:						0,07

5.3.1. C2896 - PAVIMENTAÇÃO EM PEDRA TOSCA S/ REJUNTAMENTO (AGREGADO ADQUIRIDO) (M2)

EQUIPAMENTO		FONTE	UNID	COEFICIENTE	PREÇO UNITÁRIO	TOTAL
10724	COMPACTADOR DE PLACA VIBRATÓRIA HP 4 (CHP)	SEINFRA	H	0,05000000	24,0800	1,2040
10726	COMPACTADOR LISO TANDEM AUTOPROPELIDO (CHP)	SEINFRA	H	0,01000000	80,9200	0,8092
TOTAL EQUIPAMENTO:						2,0132
MAO DE OBRA		FONTE	UNID	COEFICIENTE	PREÇO UNITÁRIO	TOTAL
10445	CALCETEIRO	SEINFRA	H	0,30000000	20,7700	6,2310
12543	SERVEITE	SEINFRA	H	0,60000000	15,5900	9,3540
TOTAL MAO DE OBRA:						15,5850
MATERIAL		FONTE	UNID	COEFICIENTE	PREÇO UNITÁRIO	TOTAL
10111	AREIA VERMELHA	SEINFRA	M3	0,15000000	60,0000	9,0000
11600	PEDRA DE MÃO (RACHÃO)	SEINFRA	M3	0,10000000	66,0000	6,6000
TOTAL MATERIAL:						15,6000
VALOR:						36,65

5.3.2. C0365 - BANQUETA/ MEIO FIO DE CONCRETO MOLDADO NO LOCAL (M)

MAO DE OBRA		FONTE	UNID	COEFICIENTE	PREÇO UNITÁRIO	TOTAL
12391	PEDREIRO	SEINFRA	H	0,15000000	20,7700	3,1155
12543	SERVEITE	SEINFRA	H	0,25000000	15,5900	3,8975
TOTAL MAO DE OBRA:						7,0130
MATERIAL		FONTE	UNID	COEFICIENTE	PREÇO UNITÁRIO	TOTAL
12544	FORMA METÁLICA P/BANQUETAS (ALUGUEL)	SEINFRA	M	1,00000000	3,4400	3,4400
TOTAL MATERIAL:						3,4400
SERVIÇO		FONTE	UNID	COEFICIENTE	PREÇO UNITÁRIO	TOTAL
C0588	CAIAÇÃO EM DUAS DEMÃOS COM SUPERCAL	SEINFRA	M2	0,25000000	4,5600	1,1400
C2784	ESCAVAÇÃO MANUAL SOLO DE 1A. CAT. PROF. ATÉ 1.50m	SEINFRA	M3	0,01500000	41,2100	0,6182
C3211	ESCAVAÇÃO E CARGA DE MATERIAL DE JAZIDA	SEINFRA	M3	0,03700000	4,1400	0,1532
C3268	CONCRETO P/VIBR., FCK=10MPa COM AGREGADO PRODUZIDO (S/TRANSP.)	SEINFRA	M3	0,03400000	337,0800	11,4607
TOTAL SERVIÇO:						19,3721
VALOR:						23,80

5.3.3. C1266 - ESCAVAÇÃO MANUAL CAMPO ABERTO EM TERRA ATÉ 2M (M3)

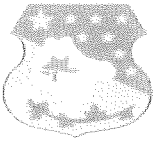

RELATÓRIO ANALÍTICO - COMPOSIÇÕES DE CUSTOS

	OBRA:	PAVIMENTAÇÃO EM PEDRA LASCADA EM DIVERSAS RUAS NO DISTRITO DE LAGEDO E DISTRITO DE VARZEA DA CONCEIÇÃO	DATA:	12/04/2022	BOI:	26,850
	DESCRIÇÃO:	PAVIMENTAÇÃO EM PLURILASCADA EM DIVERSAS RUAS NO DISTRITO DE LAGEDO E DISTRITO DE VARZEA DA CONCEIÇÃO	FONTE:	SEINFRA	VERSÃO:	002
	LOCAL:	DIVERSAS RUAS NO DISTRITO DE LAGEDO E DISTRITO DE VARZEA DA CONCEIÇÃO	ORÇAMENTO:	002	HORA:	27,727
	CLIENTE:	PREFEITURA MUNICIPAL DE LAGEDO	ORÇAMENTO:	002	MES:	000

MÃO DE OBRA		FONTE	UNID	COEFICIENTE	PREÇO UNITÁRIO	TOTAL
12543	SERVENTE	SEINFRA	H	2,50000000	15,5500	38,8750
TOTAL MÃO DE OBRA:						38,8750
VALOR:						45,65

5.3.4. C0836 - CONCRETO NÃO ESTRUTURAL PREPARO MANUAL (M3)

MÃO DE OBRA		FONTE	UNID	COEFICIENTE	PREÇO UNITÁRIO	TOTAL
12543	SERVENTE	SEINFRA	H	10,00000000	15,5500	155,5000
TOTAL MÃO DE OBRA:						155,5000
MATERIAL		FONTE	UNID	COEFICIENTE	PREÇO UNITÁRIO	TOTAL
10109	AREIA MEDIA	SEINFRA	M3	0,77000000	67,5000	51,9750
10280	BRITA	SEINFRA	M3	0,05000000	76,1500	3,8075
10905	CIMENTO PORTLAND	SEINFRA	KG	220,00000000	0,5600	123,2000
TOTAL MATERIAL:						249,2925
VALOR:						404,80

5.4.1. C0840 - CONCRETO P/VIBR., FCK 15 MPa COM AGREGADO ADQUIRIDO (M3)

EQUIPAMENTO		FONTE	UNID	COEFICIENTE	PREÇO UNITÁRIO	TOTAL
10682	BETONEIRA ELÉTRICA 580L (CHP)	SEINFRA	H	0,71400000	22,3100	15,9290
TOTAL EQUIPAMENTO:						15,9290
MÃO DE OBRA		FONTE	UNID	COEFICIENTE	PREÇO UNITÁRIO	TOTAL
12543	SERVENTE	SEINFRA	H	6,00000000	15,5500	93,3000
TOTAL MÃO DE OBRA:						93,3000
MATERIAL		FONTE	UNID	COEFICIENTE	PREÇO UNITÁRIO	TOTAL
10109	AREIA MEDIA	SEINFRA	M3	0,89720000	67,5000	60,6600
10805	CIMENTO PORTLAND	SEINFRA	KG	294,00000000	0,5600	164,6400
11605	FERRISCO	SEINFRA	M3	0,03000000	73,9300	2,2179
TOTAL MATERIAL:						266,3999
VALOR:						395,64

5.4.2. C0219 - ARMADURA DE TELA DE AÇO (M2)

MÃO DE OBRA		FONTE	UNID	COEFICIENTE	PREÇO UNITÁRIO	TOTAL
10040	AJUDANTE DE ARMADOR/FERREIRO	SEINFRA	H	0,04000000	16,7700	0,6708
10121	ARMADOR/FERREIRO	SEINFRA	H	0,02000000	20,7700	0,4154
TOTAL MÃO DE OBRA:						1,0862
MATERIAL		FONTE	UNID	COEFICIENTE	PREÇO UNITÁRIO	TOTAL
10103	ARAME RECOZIDO N.18 BWG	SEINFRA	KG	0,01000000	10,0500	0,1005
12040	TELA SOLDADA EM AÇO CA-60 B FIO= 5,0MM MALHA 10 X 10 CM (3,11KG/M2)	SEINFRA	M2	1,03000000	21,5000	22,1450
TOTAL MATERIAL:						22,2455
VALOR:						23,35

5.4.3. C3220 - FAIXA.HORIZONTAL/TINTA REFLETIVA/RESINA ACRÍLICA (M2)

EQUIPAMENTO		FONTE	UNID	COEFICIENTE	PREÇO UNITÁRIO	TOTAL
10583	CAMINHÃO C/CARROCERIA DE MADEIRA HP 92 (CHI)	SEINFRA	H	0,00000000	36,6400	0,0000
10638	MÁQUINA P/PINT. FAIXAS SINAL. AUTOPR. (CHI)	SEINFRA	H	0,03142000	69,9150	2,1960
10673	VEÍCULO UTILITÁRIO KOMBI (CHI)	SEINFRA	H	0,00142000	22,8540	0,0322
10704	CAMINHÃO C/CARROCERIA DE MADEIRA HP 92 (CHP)	SEINFRA	H	0,00714200	92,8140	0,6627
10752	MÁQUINA P/PINT. FAIXAS SINAL. AUTOPR. (CHP)	SEINFRA	H	0,00571420	151,9510	0,8683
10786	VEÍCULO UTILITÁRIO KOMBI (CHP)	SEINFRA	H	0,00571420	76,6900	0,4382
TOTAL EQUIPAMENTO:						2,1962
MÃO DE OBRA		FONTE	UNID	COEFICIENTE	PREÇO UNITÁRIO	TOTAL
12543	SERVENTE	SEINFRA	H	0,05714200	15,5500	0,8889
12567	TECNICO PRE MARCADOR	SEINFRA	H	0,00714200	27,6100	0,1979
TOTAL MÃO DE OBRA:						1,0869
MATERIAL		FONTE	UNID	COEFICIENTE	PREÇO UNITÁRIO	TOTAL
12521	MICRO ESFERA DE VIDRO	SEINFRA	KG	0,05000000	5,7100	0,2855
12533	SOLVENTE (TOLUENO)	SEINFRA	L	0,04000000	16,4000	0,6560
12540	TINTA REFLETIVA RESINA ACRÍLICA (P/SINALIZAÇÃO)	SEINFRA	L	0,00000000	21,9000	0,0000

RELATÓRIO ANALÍTICO - COMPOSIÇÕES DE CUSTOS

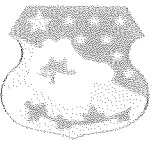
	OBRA:	PAVIMENTAÇÃO EM PEDRA TOSCA EM DIVERSAS RUAS NO DISTRITO DE LAGEDO E DISTRITO DE VARZEA DA CONCEIÇÃO	DATA:	12/04/2022	BOI:	26,85%
	DESCRIÇÃO:	PAVIMENTAÇÃO EM PEDRA TOSCA EM DIVERSAS RUAS NO DISTRITO DE LAGEDO E DISTRITO DE VARZEA DA CONCEIÇÃO	FONTE:	SEINFRA	VERSÃO:	072-14-0000-0000
	LOCAL:	DIVERSAS RUAS NO DISTRITO DE LAGEDO E DISTRITO DE VARZEA DA CONCEIÇÃO	HORA:	09:00	RES:	42,76%
	CLIENTE:	PREFEITURA MUNICIPAL DE CEDRO	REPRESENTANTE:	09:00	REP.:	00,00%

TOTAL MATERIAL:	17,8596
VALOR:	21,05

5.5.1. C0365 - BANQUETA/ MEIO FIO DE CONCRETO MOLDADO NO LOCAL (M)

MAO DE OBRA		FONTE	UNID	COEFICIENTE	PREÇO UNITÁRIO	TOTAL
12391	PEOREIRO	SEINFRA	H	0,15000000	20,7700	3,1157
12543	SERVENTE	SEINFRA	H	0,25000000	15,5500	3,8875
TOTAL MAO DE OBRA:						7,0032
MATERIAL		FONTE	UNID	COEFICIENTE	PREÇO UNITÁRIO	TOTAL
12544	FORMA METÁLICA P/BANQUETAS (ALUGUEL)	SEINFRA	M	1,00000000	3,4400	3,4400
TOTAL MATERIAL:						3,4400
SERVICO		FONTE	UNID	COEFICIENTE	PREÇO UNITÁRIO	TOTAL
C0563	CAIAÇÃO EM DUAS DEMÃOS COM SUPERCAL	SEINFRA	M2	0,25000000	4,5000	1,1250
C2784	ESCAVAÇÃO MANUAL SOLO DE 1A. CAT. PROF. ATÉ 1.50m	SEINFRA	M3	0,01500000	41,2100	0,6182
C3211	ESCAVAÇÃO E CARGA DE MATERIAL DE JAZIDA	SEINFRA	M3	0,03700000	4,1400	0,1532
C3268	CONCRETO P/VIBR., FCK=10MPa COM AGREGADO PRODUZIDO (S/TRANSP.)	SEINFRA	M3	0,03400000	337,0800	11,4607
TOTAL SERVICIO:						13,3571
VALOR:						23,80

5.5.2. C0331 - ATÉRRO C/COMPACTAÇÃO MANUAL S/CONTROLE, MAT. PRODUZIDO (S/TRANSP.) (M3)

MAO DE OBRA		FONTE	UNID	COEFICIENTE	PREÇO UNITÁRIO	TOTAL
12543	SERVENTE	SEINFRA	H	1,70000000	15,5500	26,4350
TOTAL MAO DE OBRA:						26,4350
SERVICO		FONTE	UNID	COEFICIENTE	PREÇO UNITÁRIO	TOTAL
C3129	AREIA DE CAMPO - EXTRAÇÃO	SEINFRA	M3	1,10000000	3,9800	4,3780
TOTAL SERVICIO:						4,3780
VALOR:						30,81

5.5.3. C5028 - PISO INTERTRAVADO TIPO TIJOLINHO (20 X 10 X 4CM), CINZA - COMPACTAÇÃO MECANIZADA (M2)

EQUIPAMENTO		FONTE	UNID	COEFICIENTE	PREÇO UNITÁRIO	TOTAL
10612	COMPACTADOR DE PLACA VIBRATÓRIA HP 7 (CHI)	SEINFRA	H	0,07570000	27,3600	2,0728
10725	COMPACTADOR DE PLACA VIBRATÓRIA HP 7 (CHP)	SEINFRA	H	0,00410000	42,1640	0,1729
TOTAL EQUIPAMENTO:						2,2457
MAO DE OBRA		FONTE	UNID	COEFICIENTE	PREÇO UNITÁRIO	TOTAL
10445	CALCETEIRO	SEINFRA	H	0,15950000	20,7700	3,3128
12543	SERVENTE	SEINFRA	H	0,16950000	15,5500	2,6352
TOTAL MAO DE OBRA:						5,9480
MATERIAL		FONTE	UNID	COEFICIENTE	PREÇO UNITÁRIO	TOTAL
10109	AREIA MEDIA	SEINFRA	M3	0,05600000	67,5000	3,7780
12403	PÓ DE PEDRA	SEINFRA	M3	0,00650000	60,4600	0,3930
19513	TIJOLINHO (20 X 10 X 4CM), COR NATURAL	SEINFRA	UN	51,00000000	0,5600	28,1600
TOTAL MATERIAL:						32,7310
VALOR:						40,83

5.5.4. C4624 - PISO PODOTÁTIL EXTERNO EM PMC ESP. 3CM, ASSENTADO COM ARGAMASSA (FORNECIMENTO E ASSENTAMENTO) (M2)

MAO DE OBRA		FONTE	UNID	COEFICIENTE	PREÇO UNITÁRIO	TOTAL
11328	LADRILHISTA	SEINFRA	H	1,60000000	20,7700	33,2320
12543	SERVENTE	SEINFRA	H	1,25000000	15,5500	19,4375
TOTAL MAO DE OBRA:						52,6695
MATERIAL		FONTE	UNID	COEFICIENTE	PREÇO UNITÁRIO	TOTAL
10109	AREIA MEDIA	SEINFRA	M3	0,01820000	67,5000	1,2285
10441	CAL HIDRATADA	SEINFRA	KG	2,73000000	1,1600	3,1638
10805	CIMENTO PORTLAND	SEINFRA	KG	2,80000000	0,5600	1,5680
18623	PISO TÁTIL ALERTA OU DIRECIONAL EM PMC (CONCRETO) ESP. 3cm	SEINFRA	M2	1,10000000	49,4900	54,4390
TOTAL MATERIAL:						60,2273
VALOR:						112,89

5.5.1. C3447 - LIMPEZA DE PISO EM ÁREA URBANIZADA (M2)





RELATÓRIO ANALÍTICO - COMPOSIÇÕES DE CUSTOS

OBRA:	PAVIMENTAÇÃO EM PEDRA TOSCA EM DIVERSAS RUAS NO DISTRITO DE LAGEADO E DISTRITO DE VARZEA DA CONCEIÇÃO	DATA:	12/04/2022	BDI:	26,85%
DESCRIÇÃO:	PAVIMENTAÇÃO EM PEDRA TOSCA EM DIVERSAS RUAS NO DISTRITO DE LAGEADO E DISTRITO DE VARZEA DA CONCEIÇÃO	FONTE:	SEINFRA	VERSÃO:	0.07
LOCAL:	DIVERSAS RUAS NO DISTRITO DE LAGEADO E DISTRITO DE VARZEA DA CONCEIÇÃO	ORÇAMENTO:	0.07	HORA:	27.00
CLIENTE:	PREFEITURA MUNICIPAL DE PEDRO	CONCEIÇÃO:	0.07	MES:	0.00
		REP.			0.00

MÃO DE OBRA	FONTE	UNID	COEFICIENTE	PREÇO UNITÁRIO	TOTAL
12543	SERVEITE	SEINFRA	H	0,07000000	15,5500
TOTAL MÃO DE OBRA:					1,683
VALOR:					1,17

6.1.1. C2872 - LOCAÇÃO DA OBRA COM AUXÍLIO TOPOGRÁFICO (ÁREA >5000 M2) (HA)

EQUIPAMENTO	FONTE	UNID	COEFICIENTE	PREÇO UNITÁRIO	TOTAL
10700	CAMINHONETE SAVEIRO (CHP)	SEINFRA	H	2,00000000	75,0454
10758	NÍVEL (CHP)	SEINFRA	H	4,00000000	0,5691
10775	TEODOLITO (CHP)	SEINFRA	H	4,00000000	1,3612
TOTAL EQUIPAMENTO:					158,9798

MÃO DE OBRA	FONTE	UNID	COEFICIENTE	PREÇO UNITÁRIO	TOTAL
10037	AJUDANTE	SEINFRA	H	4,00000000	16,7700
12382	NIVELADOR	SEINFRA	H	4,00000000	24,8600
12445	TOPOGRAFO	SEINFRA	H	5,00000000	30,3400
TOTAL MÃO DE OBRA:					718,2200
VALOR:					478,91

6.1.2. C1937 - PLACAS PADRÃO DE OBRA (M2)

MÃO DE OBRA	FONTE	UNID	COEFICIENTE	PREÇO UNITÁRIO	TOTAL
12543	SERVEITE	SEINFRA	H	2,00000000	15,5500
TOTAL MÃO DE OBRA:					31,1000

MATERIAL	FONTE	UNID	COEFICIENTE	PREÇO UNITÁRIO	TOTAL
10537	CHAPA DE AÇO GALVANIZADA ESP. 0.3MM	SEINFRA	M2	1,00000000	35,5800
11100	ESMALTE SINTETICO	SEINFRA	L	1,00000000	24,9800
11691	PONTALETE / BARROTE DE 3"x3"	SEINFRA	M	4,50000000	12,6100
11725	PREGO 15X15 (1.1/4" x 13) (APROXIMADAMENTE 672UN/KG)	SEINFRA	KG	0,15000000	15,5400
TOTAL MATERIAL:					128,7100
VALOR:					151,47

6.2.1. C3232 - RECONFORMAÇÃO/PATROLAGEM DA PLATAFORMA (M2)

EQUIPAMENTO	FONTE	UNID	COEFICIENTE	PREÇO UNITÁRIO	TOTAL
10642	MOTO NIVELADORA (CHI)	SEINFRA	H	0,00000000	76,5744
10756	MOTO NIVELADORA (CHP)	SEINFRA	H	0,00027778	218,3518
TOTAL EQUIPAMENTO:					8,0500

MÃO DE OBRA	FONTE	UNID	COEFICIENTE	PREÇO UNITÁRIO	TOTAL
12543	SERVEITE	SEINFRA	H	0,00055556	15,5500
TOTAL MÃO DE OBRA:					0,0386
VALOR:					0,07

6.3.1. C2896 - PAVIMENTAÇÃO EM PEDRA TOSCA S/ REJUNTAMENTO (AGREGADO ADQUIRIDO) (M2)

EQUIPAMENTO	FONTE	UNID	COEFICIENTE	PREÇO UNITÁRIO	TOTAL
10724	COMPACTADOR DE PLACA VIBRATÓRIA HP 4 (CHP)	SEINFRA	H	0,05000000	24,0830
10726	COMPACTADOR LISO TANDEM AUTOPROPULIDO (CHP)	SEINFRA	H	0,01000000	83,9289
TOTAL EQUIPAMENTO:					2,8439

MÃO DE OBRA	FONTE	UNID	COEFICIENTE	PREÇO UNITÁRIO	TOTAL
10445	CALÇEIRO	SEINFRA	H	0,30000000	20,7700
12543	SERVEITE	SEINFRA	H	0,60000000	15,5500
TOTAL MÃO DE OBRA:					13,6610

MATERIAL	FONTE	UNID	COEFICIENTE	PREÇO UNITÁRIO	TOTAL
10111	AREIA VERMELHA	SEINFRA	M3	0,15000000	60,9800
11600	PEDRA DE MÃO (RACHÃO)	SEINFRA	M3	0,15000000	68,0000
TOTAL MATERIAL:					10,8410
VALOR:					36,65

6.3.2. C0365 - BANQUETA/ MEIO FIO DE CONCRETO MOLDADO NO LOCAL (M)

MÃO DE OBRA	FONTE	UNID	COEFICIENTE	PREÇO UNITÁRIO	TOTAL
12391	PEDREIRO	SEINFRA	H	0,15000000	20,7700
12543	SERVEITE	SEINFRA	H	0,25000000	15,5500

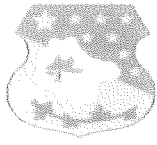

RELATÓRIO ANALÍTICO - COMPOSIÇÕES DE CUSTOS

OBRA:	PAVIMENTAÇÃO EM PEDRA TOSCA EM DIVERSAS RUAS NO DISTRITO DE LAGEADO E DISTRITO DE VARZEA DA CONCEIÇÃO	DATA:	12/01/2022	BDI:	26,05%
DESCRIÇÃO:	PAVIMENTAÇÃO EM PEDRA TOSCA EM DIVERSAS RUAS NO DISTRITO DE LAGEADO E DISTRITO DE VARZEA DA CONCEIÇÃO	FONTE:	SEINFRA	VERSÃO:	027 - LEI Nº 05 DE 2010
LOCAL:	DIVERSAS RUAS NO DISTRITO DE LAGEADO E DISTRITO DE VARZEA DA CONCEIÇÃO	ORÇAMENTO:	00000000000000000000	Nº DE:	00000000000000000000
CLIENTE:	PREFEITURA MUNICIPAL DE CEDRO				

MATERIAL		FONTE	UNID	COEFICIENTE	PREÇO UNITÁRIO	TOTAL
12544	FORMA METÁLICA P/BANQUETAS (ALUGUEL)	SEINFRA	M	1,00000000	3,4400	3,4400
TOTAL MÃO DE OBRA:						7,5930
TOTAL MATERIAL:						3,4400
SERVIÇO		FONTE	UNID	COEFICIENTE	PREÇO UNITÁRIO	TOTAL
C0588	CAIAÇÃO EM DUAS DEMÃOS COM SUPERCAL	SEINFRA	M2	0,24000000	4,5000	1,1200
C2724	ESCAVAÇÃO MANUAL SOLO DE 1A.CAT. PROF. ATÉ 1,50m	SEINFRA	M3	0,01500000	41,2100	0,6182
C3211	ESCAVAÇÃO E CARGA DE MATERIAL DE JAZIDA	SEINFRA	M3	0,03700000	4,1400	0,1532
C3269	CONCRETO P/VIBR., FCK=10MPa COM AGREGADO PRODUZIDO (S/TRANSP.)	SEINFRA	M3	0,03400000	337,0800	11,4607
TOTAL SERVIÇO:						13,3539
VALOR:						23,80

6.3.3. C1256 - ESCAVAÇÃO MANUAL CAMPO ABERTO EM TERRA ATÉ 2M (M3)

MÃO DE OBRA		FONTE	UNID	COEFICIENTE	PREÇO UNITÁRIO	TOTAL
12543	SERVEITE	SEINFRA	H	2,95000000	15,5500	45,9625
TOTAL MÃO DE OBRA:						45,9625
VALOR:						46,66

6.3.4. C0836 - CONCRETO NÃO ESTRUTURAL PREPARO MANUAL (M3)

MÃO DE OBRA		FONTE	UNID	COEFICIENTE	PREÇO UNITÁRIO	TOTAL
12543	SERVEITE	SEINFRA	H	10,00000000	15,5500	155,5000
TOTAL MÃO DE OBRA:						155,5000
MATERIAL		FONTE	UNID	COEFICIENTE	PREÇO UNITÁRIO	TOTAL
10109	AREIA MEDIA	SEINFRA	M3	0,77800000	67,5000	52,5150
10280	BRITA	SEINFRA	M3	0,06500000	76,1900	4,9573
10805	CIMENTO PORTLAND	SEINFRA	KG	220,00000000	0,5600	123,2000
TOTAL MATERIAL:						249,2993
VALOR:						404,80

6.4.1. C0840 - CONCRETO P/VIBR., FCK 15 MPa COM AGREGADO ADQUIRIDO (M3)

EQUIPAMENTO		FONTE	UNID	COEFICIENTE	PREÇO UNITÁRIO	TOTAL
10682	BETONEIRA ELÉTRICA 580L (CHP)	SEINFRA	H	0,71400000	22,3100	15,9293
TOTAL EQUIPAMENTO:						15,9293
MÃO DE OBRA		FONTE	UNID	COEFICIENTE	PREÇO UNITÁRIO	TOTAL
12543	SERVEITE	SEINFRA	H	6,00000000	15,5500	93,3000
TOTAL MÃO DE OBRA:						93,3000
MATERIAL		FONTE	UNID	COEFICIENTE	PREÇO UNITÁRIO	TOTAL
10109	AREIA MEDIA	SEINFRA	M3	0,89700000	67,5000	60,6465
10805	CIMENTO PORTLAND	SEINFRA	KG	284,00000000	0,5600	164,6400
11605	PEDRISCO	SEINFRA	M3	0,03600000	73,8000	0,1760
TOTAL MATERIAL:						265,3995
VALOR:						395,54

6.4.2. C0219 - ARMADURA DE TELA DE AÇO (M2)

MÃO DE OBRA		FONTE	UNID	COEFICIENTE	PREÇO UNITÁRIO	TOTAL
10040	AJUDANTE DE ARMADOR/FERREIRO	SEINFRA	H	0,04000000	16,7700	0,6708
10121	ARMADOR/FERREIRO	SEINFRA	H	0,02000000	20,7700	0,4154
TOTAL MÃO DE OBRA:						1,0862
MATERIAL		FONTE	UNID	COEFICIENTE	PREÇO UNITÁRIO	TOTAL
10103	ARAME RECOZIDO N.18 BWG	SEINFRA	KG	0,01000000	10,0500	0,1005
12040	TELA SOLDADA EM AÇO CA-60 B FIO= 5,0MM MALHA 10 X 10 CM (3,11KG/M2)	SEINFRA	M2	1,03000000	21,5700	22,1790
TOTAL MATERIAL:						22,2795
VALOR:						23,36

6.4.3. C3220 - FAIXA HORIZONTAL/TINTA REFLETIVA/RESINA ACRÍLICA (M2)

EQUIPAMENTO		FONTE	UNID	COEFICIENTE	PREÇO UNITÁRIO	TOTAL
10583	CAMINHÃO C/CARROCERIA DE MADEIRA HP 92 (CHI)	SEINFRA	H	0,00000000	30,6400	0,0000
10638	MÁQUINA P/PINT. FAIXAS SINAL AUTOPR. (CHI)	SEINFRA	H	0,00142000	67,9150	0,0964

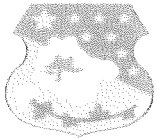

RELATÓRIO ANALÍTICO - COMPOSIÇÕES DE CUSTOS

OBRA:	PAVIMENTAÇÃO EM PEDRA LUSCA EM DIVERSAS RUAS NO DISTRITO DE LAGEADO E DISTRITO DE VARZEA DA CONCEIÇÃO	DATA:	12/04/2022	BDI:	26,85%
DESCRIÇÃO:	PAVIMENTAÇÃO EM PEDRA LUSCA EM DIVERSAS RUAS NO DISTRITO DE LAGEADO E DISTRITO DE VARZEA DA CONCEIÇÃO	FONTE:	SEINFRA	VERSÃO:	001
LOCAL:	DIVERSAS RUAS NO DISTRITO DE LAGEADO E DISTRITO DE VARZEA DA CONCEIÇÃO	ORÇAMENTO:	001	HORA:	22,85
CLIENTE:	PREFEITURA MUNICIPAL DE CELSO PORTINHO	PREÇO:	0,00	MES:	22,85
		VALOR:	0,00	REF.:	001

10673	VEÍCULO UTILITÁRIO KOMBI (CHI)	SEINFRA	H	0,00714286	22,8500	0,1629
10704	CAMINHÃO C/CARROCERIA DE MADEIRA HP 92 (CHP)	SEINFRA	H	0,00714286	92,9100	0,6634
10752	MÁQUINA P/PINT. FAIXAS SINAL. AUTOPR. (CHP)	SEINFRA	H	0,00571429	151,9516	0,8653
10786	VEÍCULO UTILITÁRIO KOMBI (CHP)	SEINFRA	H	0,00571429	76,6928	0,4392
TOTAL EQUIPAMENTO:						2,1008
MAO DE OBRA						
		FONTE	UNID	COEFICIENTE	PREÇO UNITÁRIO	TOTAL
12543	SERVEITE	SEINFRA	H	0,00714286	15,5900	0,1116
12567	TECNICO PRE MARCADOR	SEINFRA	H	0,00714286	27,8400	0,1973
TOTAL MAO DE OBRA:						1,0889
MATERIAL						
		FONTE	UNID	COEFICIENTE	PREÇO UNITÁRIO	TOTAL
12521	MICRO ESFERA DE VIDRO	SEINFRA	KG	0,55000000	5,7100	3,1405
12533	SOLVENTE (TOLUENO)	SEINFRA	L	0,03000000	10,2600	0,3078
12540	TINTA REFLETIVA RESINA ACRÍLICA (P/SINALIZAÇÃO)	SEINFRA	L	0,00000000	23,0300	14,2080
TOTAL MATERIAL:						17,6563
VALOR:						21,05

6.5.1. C0365 - BANQUETA/ MEIO FIO DE CONCRETO MOLDADO NO LOCAL (M)

MAO DE OBRA						
		FONTE	UNID	COEFICIENTE	PREÇO UNITÁRIO	TOTAL
12391	PEDREIRO	SEINFRA	H	0,15000000	20,7700	3,1155
12543	SERVEITE	SEINFRA	H	0,25000000	15,5500	3,8875
TOTAL MAO DE OBRA:						7,0030
MATERIAL						
		FONTE	UNID	COEFICIENTE	PREÇO UNITÁRIO	TOTAL
12544	FORMA METÁLICA P/BANQUETAS (ALUGUEL)	SEINFRA	M	1,00000000	3,4400	3,4400
TOTAL MATERIAL:						3,4400
SERVICO						
		FONTE	UNID	COEFICIENTE	PREÇO UNITÁRIO	TOTAL
C0588	CAIAÇÃO EM DUAS DEMÃOS COM SUPERCAL	SEINFRA	M2	0,25000000	4,5000	1,1250
C2784	ESCAVAÇÃO MANUAL SOLO DE 1A.CAT. PROF. ATÉ 1.50m	SEINFRA	M3	0,01500000	41,2100	0,6182
C3211	ESCAVAÇÃO E CARGA DE MATERIAL DE JAZIDA	SEINFRA	M3	0,03700000	4,1400	0,1532
C3268	CONCRETO P/VIBR., FCK=10MPa COM AGREGADO PRODUZIDO (S/TRANSP.)	SEINFRA	M3	0,03400000	337,0000	11,4580
TOTAL SERVICIO:						13,3542
VALOR:						23,80

6.5.2. C0331 - ATERRAMENTO/COMPACTAÇÃO MANUAL S/CONTROLE, MAT. PRODUZIDO (S/TRANSP.) (M3)

MAO DE OBRA						
		FONTE	UNID	COEFICIENTE	PREÇO UNITÁRIO	TOTAL
12543	SERVEITE	SEINFRA	H	1,70000000	15,5900	26,4950
TOTAL MAO DE OBRA:						26,4950
SERVICO						
		FONTE	UNID	COEFICIENTE	PREÇO UNITÁRIO	TOTAL
C3129	AREIA DE CAMPO - EXTRAÇÃO	SEINFRA	M3	1,10000000	3,9800	4,3780
TOTAL SERVICIO:						4,3780
VALOR:						30,81

6.5.3. C5028 - PISO INTERTRAVADO TIPO TIJOLINHO (20 X 10 X 4CM), CINZA - COMPACTAÇÃO MECANIZADA (M2)

EQUIPAMENTO						
		FONTE	UNID	COEFICIENTE	PREÇO UNITÁRIO	TOTAL
10612	COMPACTADOR DE PLACA VIBRATÓRIA HP 7 (CHI)	SEINFRA	H	0,07570000	27,4600	2,0785
10725	COMPACTADOR DE PLACA VIBRATÓRIA HP 7 (CHP)	SEINFRA	H	0,03410000	42,1649	0,1438
TOTAL EQUIPAMENTO:						2,2223
MAO DE OBRA						
		FONTE	UNID	COEFICIENTE	PREÇO UNITÁRIO	TOTAL
10445	CALCETEIRO	SEINFRA	H	0,15850000	20,7700	3,2823
12543	SERVEITE	SEINFRA	H	0,15850000	15,5900	2,4682
TOTAL MAO DE OBRA:						5,7505
MATERIAL						
		FONTE	UNID	COEFICIENTE	PREÇO UNITÁRIO	TOTAL
10109	AREIA MEDIA	SEINFRA	M3	0,02000000	67,5000	0,9300
12403	PÓ DE PEDRA	SEINFRA	M3	0,00000000	60,4900	0,3920
19513	TIJOLINHO (20 X 10 X 4CM), COR NATURAL	SEINFRA	UN	51,00000000	0,5600	28,5600
TOTAL MATERIAL:						32,7820
VALOR:						40,83

6.5.4. C4624 - PISO PODOTÁTIL EXTERNO EM PMC ESP. 3CM, ASSENTADO COM ARGAMASSA (FORNECIMENTO E ASSENTAMENTO) (M2)

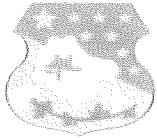

RELATÓRIO ANALÍTICO - COMPOSIÇÕES DE CUSTOS

OBRA:	PAVIMENTAÇÃO EM PEDRA TOSCA EM DIVERSAS RUAS NO DISTRITO DE LAGEADO E DISTRITO DE VARZEA DA CONCEIÇÃO	DATA:	12/04/2022	BOI:	26,05%
DESCRIÇÃO:	PAVIMENTAÇÃO EM PEDRA TOSCA EM DIVERSAS RUAS NO DISTRITO DE LAGEADO E DISTRITO DE VARZEA DA CONCEIÇÃO	FONTE:	SEINFRA	VERSÃO:	073
LOCAL:	DIVERSAS RUAS NO DISTRITO DE LAGEADO E DISTRITO DE VARZEA DA CONCEIÇÃO	HORA:	4,45	MES:	12/21
CLIENTE:	PREFEITURA MUNICIPAL DE CEDRO	COMPOSIÇÕES:	0,00	REP:	36/2021

MAO DE OBRA	FONTE	UNID	COEFICIENTE	PREÇO UNITÁRIO	TOTAL
11328 LADRILHISTA	SEINFRA	H	1,00000000	20,7700	20,7700
12543 SERVENTE	SEINFRA	H	1,25000000	15,5500	19,4375
TOTAL MAO DE OBRA:					52,5665

MATERIAL	FONTE	UNID	COEFICIENTE	PREÇO UNITÁRIO	TOTAL
10109 AREIA MEDIA	SEINFRA	M3	0,01820000	67,5000	1,2275
10441 CAL HIDRATADA	SEINFRA	KG	2,73000000	1,1000	3,0030
10805 CIMENTO PORTLAND	SEINFRA	KG	2,80000000	0,5000	1,4000
12623 PISO TÁIL ALERTA OU DIRECIONAL EM PMC (CONCRETO) ESP. 3cm	SEINFRA	M2	1,10000000	49,1800	54,0980
TOTAL MATERIAL:					60,2275
VALOR:					112,90

6.8.1. C3447 - LIMPEZA DE PISO EM ÁREA URBANIZADA (M2)

MAO DE OBRA	FONTE	UNID	COEFICIENTE	PREÇO UNITÁRIO	TOTAL
12543 SERVENTE	SEINFRA	H	0,07900000	15,5500	1,1665
TOTAL MAO DE OBRA:					1,1665
VALOR:					1,17

7.1.1. C2872 - LOGAÇÃO DA OBRA COM AUXÍLIO TOPOGRÁFICO (ÁREA >5000 M2) (HA)

EQUIPAMENTO	FONTE	UNID	COEFICIENTE	PREÇO UNITÁRIO	TOTAL
10700 CAMINHONETE SAVEIRO (CHP)	SEINFRA	H	2,00000000	75,0450	150,0900
10758 NÍVEL (CHP)	SEINFRA	H	4,00000000	0,6690	2,6760
10775 TEODOLITO (CHP)	SEINFRA	H	4,00000000	1,3512	5,4048
TOTAL EQUIPAMENTO:					158,2908

MAO DE OBRA	FONTE	UNID	COEFICIENTE	PREÇO UNITÁRIO	TOTAL
10037 AJUDANTE	SEINFRA	H	4,00000000	16,7700	67,0800
12382 NIVELADOR	SEINFRA	H	4,00000000	24,6600	98,6400
12445 TOPOGRAFO	SEINFRA	H	5,00000000	30,9400	154,7000
TOTAL MAO DE OBRA:					318,2200
VALOR:					476,81

7.1.2. C1937 - PLACAS PADRÃO DE OBRA (M2)

MAO DE OBRA	FONTE	UNID	COEFICIENTE	PREÇO UNITÁRIO	TOTAL
12543 SERVENTE	SEINFRA	H	2,09000000	15,5500	31,1995
TOTAL MAO DE OBRA:					31,1995

MATERIAL	FONTE	UNID	COEFICIENTE	PREÇO UNITÁRIO	TOTAL
10537 CHAPA DE AÇO GALVANIZADA ESP. 0.3MM	SEINFRA	M2	1,02000000	35,5900	36,3018
11100 ESMALTE SINTETICO	SEINFRA	L	1,00000000	24,9900	24,9900
11691 PONTALETE / BARROTE DE 3"x3"	SEINFRA	M	4,00000000	12,6100	50,4400
11725 PREGO 15X15 (1.1/4" x 13) (APROXIMADAMENTE 672UN/KG)	SEINFRA	KG	0,15000000	15,5400	2,3310
TOTAL MATERIAL:					120,3678
VALOR:					151,47

7.2.1. C3232 - RECONFORMAÇÃO/PATROLAGEM DA PLATAFORMA (M2)

EQUIPAMENTO	FONTE	UNID	COEFICIENTE	PREÇO UNITÁRIO	TOTAL
10642 MOTO NIVELADORA (CHI)	SEINFRA	H	0,00000000	76,5740	0,0000
10756 MOTO NIVELADORA (CHP)	SEINFRA	H	0,00000000	218,3510	0,0000
TOTAL EQUIPAMENTO:					0,0000

MAO DE OBRA	FONTE	UNID	COEFICIENTE	PREÇO UNITÁRIO	TOTAL
12543 SERVENTE	SEINFRA	H	0,00000000	15,5500	0,0000
TOTAL MAO DE OBRA:					0,0000
VALOR:					0,07

7.3.1. C2896 - PAVIMENTAÇÃO EM PEDRA TOSCA S/ REJUNTAMENTO (AGREGADO ADQUIRIDO) (M2)

EQUIPAMENTO	FONTE	UNID	COEFICIENTE	PREÇO UNITÁRIO	TOTAL
10724 COMPACTADOR DE PLACA VIBRATÓRIA HP 4 (CHP)	SEINFRA	H	0,00000000	24,6840	1,2342
10726 COMPACTADOR LISO TANDEM AUTOPROPELIDO (CHP)	SEINFRA	H	0,01000000	81,8290	0,8183
TOTAL EQUIPAMENTO:					2,0525

RELATÓRIO ANALÍTICO - COMPOSIÇÕES DE CUSTOS					
OBRA:	PAVIMENTAÇÃO EM PEDRA LIOSA EM DIVERSAS RUAS NO DISTRITO DE LAGEDO E DISTRITO DE VARZEZA DA CONCEIÇÃO			DATA:	12/04/2022
DESCRIÇÃO:	PAVIMENTAÇÃO EM PEDRA LIOSA EM DIVERSAS RUAS NO DISTRITO DE LAGEDO E DISTRITO DE VARZEZA DA CONCEIÇÃO			BOI:	26.950
LOCAL:	DIVERSAS RUAS NO DISTRITO DE LAGEDO E DISTRITO DE VARZEZA DA CONCEIÇÃO			VERSAO:	03/05 - 42.701
CLIENTE:	PREFEITURA MUNICIPAL DE CEDRO			SEINFRA:	03/05 - 42.701
				GERENCIAL/UNID. FISCAL:	1.000 - 01.0

MAO DE OBRA		FONTES	UNID	COEFICIENTE	PREÇO UNITÁRIO	TOTAL
10445	CALCETEIRO	SEINFRA	H	0,37000000	25,7700	9,5115
12543	SERVEITE	SEINFRA	H	0,60000000	15,5500	9,3300
TOTAL MAO DE OBRA:						15,5510
MATERIAL		FONTES	UNID	COEFICIENTE	PREÇO UNITÁRIO	TOTAL
10111	AREIA VERMELHA	SEINFRA	M3	0,15000000	60,0000	9,0000
11600	PEDRA DE MÃO (RACHÃO)	SEINFRA	M3	0,15000000	60,0000	9,0000
TOTAL MATERIAL:						19,9310
VALOR:						36,65

7.3.2. C0365 - BANQUETA/ MEIO FIO DE CONCRETO MOLDADO NO LOCAL (M)

MAO DE OBRA		FONTES	UNID	COEFICIENTE	PREÇO UNITÁRIO	TOTAL
12591	PEDREIRO	SEINFRA	H	0,15000000	20,7700	3,1155
12543	SERVEITE	SEINFRA	H	0,25000000	15,5500	3,8875
TOTAL MAO DE OBRA:						7,0030
ATERIAL		FONTES	UNID	COEFICIENTE	PREÇO UNITÁRIO	TOTAL
12544	FORMA METÁLICA P/BANQUETAS (ALUGUEL)	SEINFRA	M	1,00000000	3,4000	3,4000
TOTAL MATERIAL:						3,4000
SERVICO		FONTES	UNID	COEFICIENTE	PREÇO UNITÁRIO	TOTAL
C0588	CAIAÇÃO EM DUAS DEMÃOS COM SUPERCAL	SEINFRA	M2	0,25000000	4,5000	1,1250
C2784	ESCAVAÇÃO MANUAL SOLO DE 1A.CAT. PROF. ATÉ 1.50m	SEINFRA	M3	0,01500000	41,2100	0,6182
C3211	ESCAVAÇÃO E CARGA DE MATERIAL DE JAZIDA	SEINFRA	M3	0,03700000	4,1400	0,1532
C3268	CONCRETO P/VIBR., FCK=10MPa COM AGREGADO PRODUZIDO (S/TRANSP.)	SEINFRA	M3	0,03400000	337,0000	11,4580
TOTAL SERVICIO:						13,3574
VALOR:						23,80

7.3.3. C1266 - ESCAVAÇÃO MANUAL CAMPO ABERTO EM TERRA ATÉ 2M (M3)

MAO DE OBRA		FONTES	UNID	COEFICIENTE	PREÇO UNITÁRIO	TOTAL
12543	SERVEITE	SEINFRA	H	2,93000000	15,5500	45,5615
TOTAL MAO DE OBRA:						45,5615
VALOR:						45,56

7.3.4. C0836 - CONCRETO NÃO ESTRUTURAL PREPARO MANUAL (M3)

MAO DE OBRA		FONTES	UNID	COEFICIENTE	PREÇO UNITÁRIO	TOTAL
12543	SERVEITE	SEINFRA	H	10,60000000	15,5500	155,5000
TOTAL MAO DE OBRA:						155,5000
MATERIAL		FONTES	UNID	COEFICIENTE	PREÇO UNITÁRIO	TOTAL
10109	AREIA MEDIA	SEINFRA	M3	0,77000000	67,5000	52,0150
10280	BRITA	SEINFRA	M3	0,95000000	76,1900	73,3805
10805	CIMENTO PORTLAND	SEINFRA	KG	220,00000000	0,5000	110,0000
TOTAL MATERIAL:						235,3955
VALOR:						404,80

7.4.1. C0840 - CONCRETO P/VIBR., FCK 15 MPa COM AGREGADO ADQUIRIDO (M3)

EQUIPAMENTO		FONTES	UNID	COEFICIENTE	PREÇO UNITÁRIO	TOTAL
10582	BETONEIRA ELÉTRICA 580L (CHP)	SEINFRA	H	0,11400000	22,3100	2,5433
TOTAL EQUIPAMENTO:						2,5433
MAO DE OBRA		FONTES	UNID	COEFICIENTE	PREÇO UNITÁRIO	TOTAL
12543	SERVEITE	SEINFRA	H	6,00000000	15,5500	93,3000
TOTAL MAO DE OBRA:						93,3000
MATERIAL		FONTES	UNID	COEFICIENTE	PREÇO UNITÁRIO	TOTAL
10109	AREIA MEDIA	SEINFRA	M3	0,00720000	67,5000	0,4860
10805	CIMENTO PORTLAND	SEINFRA	KG	284,00000000	0,5000	142,0000
11605	PEDRISCO	SEINFRA	M3	0,03600000	19,9000	0,7164
TOTAL MATERIAL:						142,9924
VALOR:						339,54

7.4.2. C0219 - ARMADURA DE TELA DE AÇO (M2)

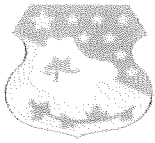

RELATÓRIO ANALÍTICO - COMPOSIÇÕES DE CUSTOS

OBRA:	PAVIMENTAÇÃO EM PEDRA LUSCA EM DIVERSAS RUAS NO DISTRITO DE LAGEDO E DISTRITO DE VARZEA DA CONCEIÇÃO	DATA:	12/04/2022	GDI:	36,95%
DESCRIÇÃO:	PAVIMENTAÇÃO EM PEDRA LUSCA EM DIVERSAS RUAS NO DISTRITO DE LAGEDO E DISTRITO DE VARZEA DA CONCEIÇÃO	VERSÃO:		HORA:	
LOCAL:	DIVERSAS RUAS NO DISTRITO DE LAGEDO E DISTRITO DE VARZEA DA CONCEIÇÃO	FONTES:	SEINFRA	MES:	05/2022
CLIENTE:	PREFEITURA MUNICIPAL DE LAGEDO			REF.:	05/2022

MÃO DE OBRA	UNID	COEFICIENTE	PREÇO UNITÁRIO	TOTAL
10040 AJUDANTE DE ARMADOR/FERREIRO	SEINFRA H	0,00000000	15,7700	0,0000
10121 ARMADOR/FERREIRO	SEINFRA H	0,00000000	20,7700	0,0000
TOTAL MÃO DE OBRA:				1,0000

MATERIAL	UNID	COEFICIENTE	PREÇO UNITÁRIO	TOTAL
10103 ARAME RECOZIDO N.18 BWG	SEINFRA KG	0,01000000	10,7500	0,1075
12040 TELA SOLDADA EM ACO CA 60 B FIO= 5,0MM MALHA 10 X 10 CM (3,11KG/M2)	SEINFRA M2	1,03500000	21,5300	22,1700
TOTAL MATERIAL:				22,2775
VALOR:				23,38

7.4.3. C3220 - FAIXA HORIZONTAL/TINTA REFLETIVA/RESINA ACRÍLICA (M2)

EQUIPAMENTO	UNID	COEFICIENTE	PREÇO UNITÁRIO	TOTAL
10583 CAMINHÃO C/CARROCERIA DE MADEIRA HP 92 (CHI)	SEINFRA H	0,00000000	36,6400	0,0000
10638 MÁQUINA P/PINT. FAIXAS SINAL. AUTOPR. (CHI)	SEINFRA H	0,00142857	69,9150	0,0999
10673 VEÍCULO UTILITÁRIO KOMBI (CHI)	SEINFRA H	0,00142857	22,6542	0,0323
10704 CAMINHÃO C/CARROCERIA DE MADEIRA HP 92 (CHP)	SEINFRA H	0,00714286	92,9140	0,6600
10752 MÁQUINA P/PINT. FAIXAS SINAL. AUTOPR. (CHP)	SEINFRA H	0,00571429	151,9510	0,8667
10786 VEÍCULO UTILITÁRIO KOMBI (CHP)	SEINFRA H	0,00571429	76,6900	0,4380
TOTAL EQUIPAMENTO:				2,1027

MÃO DE OBRA	UNID	COEFICIENTE	PREÇO UNITÁRIO	TOTAL
12543 SERVENTE	SEINFRA H	0,00714286	15,5500	0,1115
12567 TÉCNICO PRE MARCADOR	SEINFRA H	0,00714286	27,6400	0,1974
TOTAL MÃO DE OBRA:				1,0969

MATERIAL	UNID	COEFICIENTE	PREÇO UNITÁRIO	TOTAL
12521 MICRO ESFERA DE VIDRO	SEINFRA KG	0,55000000	5,7100	3,1405
12533 SOLVENTE (TOLUENO)	SEINFRA L	0,04000000	10,4600	0,4184
12540 TINTA REFLETIVA RESINA ACRÍLICA (P/SINALIZAÇÃO)	SEINFRA L	0,00000000	23,8300	14,2600
TOTAL MATERIAL:				17,8589
VALOR:				21,05

7.5.1. C0365 - BANQUETA/ MEIO FIO DE CONCRETO MOLDADO NO LOCAL (M)

MÃO DE OBRA	UNID	COEFICIENTE	PREÇO UNITÁRIO	TOTAL
12391 PEDREIRO	SEINFRA H	0,15000000	20,7700	3,1155
12543 SERVENTE	SEINFRA H	0,25000000	15,5500	3,8875
TOTAL MÃO DE OBRA:				7,0030

MATERIAL	UNID	COEFICIENTE	PREÇO UNITÁRIO	TOTAL
12544 FORMA METÁLICA P/BANQUETAS (ALUGUEL)	SEINFRA M	1,00000000	3,4400	3,4400
TOTAL MATERIAL:				3,4400

SERVICO	UNID	COEFICIENTE	PREÇO UNITÁRIO	TOTAL
C0588 CAIAÇÃO EM DUAS DEMÃOS COM SUPERCAL	SEINFRA M2	0,20000000	4,5000	1,1250
C2784 ESCAVAÇÃO MANUAL SOLO DE 1A. CAT. PROF. ATÉ 1.50m	SEINFRA M3	0,01000000	41,2100	0,4121
C3211 ESCAVAÇÃO E CARGA DE MATERIAL DE JAZIDA	SEINFRA M3	0,03700000	4,1400	0,1532
C3268 CONCRETO P/VIBR., FCK=10MPa COM AGREGADO PRODUZIDO (S/TRANSP.)	SEINFRA M3	0,03400000	337,2800	11,4675
TOTAL SERVIÇO:				13,3577
VALOR:				23,80

7.5.2. C0331 - ATERRO C/COMPACTAÇÃO MANUAL S/CONTROLE, MAT. PRODUZIDO (S/TRANSP.) (M3)

MÃO DE OBRA	UNID	COEFICIENTE	PREÇO UNITÁRIO	TOTAL
12543 SERVENTE	SEINFRA H	1,70000000	15,5500	26,4350
TOTAL MÃO DE OBRA:				26,4350

SERVICO	UNID	COEFICIENTE	PREÇO UNITÁRIO	TOTAL
C3129 AREIA DE CAMPO - EXTRAÇÃO	SEINFRA M3	1,10000000	3,9900	4,3890
TOTAL SERVIÇO:				4,3780
VALOR:				30,81

7.5.3. C5028 - PISO INTERTRAVADO TIPO TIJOLINHO (20 X 10 X 4CM), CINZA - COMPACTAÇÃO MECANIZADA (M2)

EQUIPAMENTO	UNID	COEFICIENTE	PREÇO UNITÁRIO	TOTAL
10612 COMPACTADOR DE PLACA VIBRATÓRIA HP 7 (CHI)	SEINFRA H	0,07500000	27,5600	2,0670

000301

RELATÓRIO ANALÍTICO - COMPOSIÇÕES DE CUSTOS

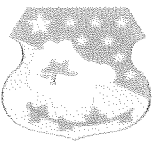
	OBRA:	PAVIMENTAÇÃO EM PEDRA LISCADA EM DIVERSAS RUAS NO DISTRITO DE LAGEADO E DISTRITO DE VARZEZA DA CONCEIÇÃO	DATA:	17/04/2072	BDI:	26,15%
	DESCRIÇÃO:	PAVIMENTAÇÃO EM PEDRA LISCADA EM DIVERSAS RUAS NO DISTRITO DE LAGEADO E DISTRITO DE VARZEZA DA CONCEIÇÃO	FONTE:	SEINFRA	VERSÃO:	027 - CUBO DE CONCRETAGEM
	LOCAL:	DIVERSAS RUAS NO DISTRITO DE LAGEADO E DISTRITO DE VARZEZA DA CONCEIÇÃO	HORA:	3,45	MES:	12,67
	CLIENTE:	PREFEITURA MUNICIPAL DE PEDRO	QUANTIDADE:	1,00	UNID:	M2

10725	COMPACTADOR DE PLACA VIBRATÓRIA HP 7 (CHP)	SEINFRA	H	0,00410000	48,1600	0,1924
TOTAL EQUIPAMENTO:						2,2519
MÃO DE OBRA		FONTE	UNID	COEFICIENTE	PREÇO UNITÁRIO	TOTAL
10445	CALÇEITEIRO	SEINFRA	H	0,18950000	20,7700	3,9328
12543	SERVEnte	SEINFRA	H	0,15500000	15,5500	2,4093
TOTAL MÃO DE OBRA:						5,7928
MATERIAL		FONTE	UNID	COEFICIENTE	PREÇO UNITÁRIO	TOTAL
10109	AREIA MEDIA	SEINFRA	M3	0,03490000	67,5000	2,3534
12403	PÓ DE PEDRA	SEINFRA	M3	0,00860000	60,3600	0,5193
19513	TIJOLINHO (20 X 10 X 4CM), COR NATURAL	SEINFRA	UN	51,00000000	0,5600	28,5160
TOTAL MATERIAL:						32,7877
VALOR:						40,83

7.5.4. C4624 - PISO PODOTÁTIL EXTERNO EM PMC ESP. 3CM, ASSENTADO COM ARGAMASSA (FORNECIMENTO E ASSENTAMENTO) (M2)

MÃO DE OBRA		FONTE	UNID	COEFICIENTE	PREÇO UNITÁRIO	TOTAL
11328	LADRILHISTA	SEINFRA	H	1,50000000	20,7700	33,2250
12543	SERVEnte	SEINFRA	H	1,29000000	15,5500	19,9595
TOTAL MÃO DE OBRA:						52,6685
MATERIAL		FONTE	UNID	COEFICIENTE	PREÇO UNITÁRIO	TOTAL
10109	AREIA MEDIA	SEINFRA	M3	0,01820000	67,5000	1,2205
10441	CAL HIDRATADA	SEINFRA	KG	2,73000000	1,1600	3,1638
10805	CIMENTO PORTLAND	SEINFRA	KG	2,80000000	0,6600	1,8480
18623	PISO TÁTIL ALERTA OU DIRECIONAL EM PMC (CONCRETO) ESP. 3cm	SEINFRA	M2	1,10000000	49,4800	54,4280
TOTAL MATERIAL:						60,2274
VALOR:						112,90

7.6.1. C3447 - LIMPEZA DE PISO EM ÁREA URBANIZADA (M2)

MÃO DE OBRA		FONTE	UNID	COEFICIENTE	PREÇO UNITÁRIO	TOTAL
12543	SERVEnte	SEINFRA	H	0,07500000	15,5500	1,1663
TOTAL MÃO DE OBRA:						1,1663
VALOR:						1,17

8.1.1. C2872 - LOCAÇÃO DA OBRA COM AUXÍLIO TOPOGRÁFICO (ÁREA >5000 M2) (HA)

EQUIPAMENTO		FONTE	UNID	COEFICIENTE	PREÇO UNITÁRIO	TOTAL
10700	CAMINHONETE SAVEIRO (CHP)	SEINFRA	H	2,00000000	75,0450	150,0900
10758	NÍVEL (CHP)	SEINFRA	H	4,00000000	0,6990	2,7960
10775	TEODOLITO (CHP)	SEINFRA	H	4,00000000	1,3612	5,4448
TOTAL EQUIPAMENTO:						158,2958
MÃO DE OBRA		FONTE	UNID	COEFICIENTE	PREÇO UNITÁRIO	TOTAL
10037	AJUDANTE	SEINFRA	H	4,00000000	16,7700	67,0800
12382	NIVELADOR	SEINFRA	H	4,00000000	24,0600	96,2400
12445	TOPOGRAFO	SEINFRA	H	5,00000000	30,3400	151,7000
TOTAL MÃO DE OBRA:						314,2200
VALOR:						476,51

8.1.2. C1937 - PLACAS PADRÃO DE OBRA (M2)

MÃO DE OBRA		FONTE	UNID	COEFICIENTE	PREÇO UNITÁRIO	TOTAL
12543	SERVEnte	SEINFRA	H	2,00000000	15,5500	31,1000
TOTAL MÃO DE OBRA:						31,1000
MATERIAL		FONTE	UNID	COEFICIENTE	PREÇO UNITÁRIO	TOTAL
10537	CHAPA DE AÇO GALVANIZADA ESP. 0.3MM	SEINFRA	M2	1,02000000	35,5900	36,3018
11100	ESMALTE SINTETICO	SEINFRA	L	1,00000000	24,9900	24,9900
11691	PONTALETE / BARROTE DE 3"x3"	SEINFRA	M	4,00000000	12,6100	50,4400
11725	PREGO 15X15 (1.1/4" x 13) (APROXIMADAMENTE 672UN/KG)	SEINFRA	KG	0,15000000	15,5400	2,3310
TOTAL MATERIAL:						120,2678
VALOR:						151,47

8.2.1. C3232 - RECONFORMAÇÃO/PATROLAGEM DA PLATAFORMA (M2)



RELATÓRIO ANALÍTICO - COMPOSIÇÕES DE CUSTOS

	OBRA:	PAVIMENTAÇÃO EM PEDRA TOSCA EM DIVERSAS RUAS NO DISTRITO DE LAGEDO E DISTRITO DE VARZEA DA CONCEIÇÃO	DATA:	12/04/2022	BOI:	26,85%	
	DESCRIÇÃO:	PAVIMENTAÇÃO EM PEDRA TOSCA EM DIVERSAS RUAS NO DISTRITO DE LAGEDO E DISTRITO DE VARZEA DA CONCEIÇÃO	VERSÃO:	0123456789	MORA:	27,72%	
LOCAL:	DIVERSAS RUAS NO DISTRITO DE LAGEDO E DISTRITO DE VARZEA DA CONCEIÇÃO	SEINFRA:	0123456789	MES:	28,28%	REP:	36,98%
CLIENTE:	PREFEITURA MUNICIPAL DE CEDRO	COMPOSIÇÃO DE PREÇOS:	0123456789	0123456789	0123456789	0123456789	

EQUIPAMENTO	FONTE	UNID	COEFICIENTE	PREÇO UNITÁRIO	TOTAL	
10642	MOTO NIVELADORA (CHI)	SEINFRA	H	0,00000000	28,5750	0,0000
10756	MOTO NIVELADORA (CHP)	SEINFRA	H	0,00000000	219,2516	0,0000
TOTAL EQUIPAMENTO:					0,0000	
MAO DE OBRA	FONTE	UNID	COEFICIENTE	PREÇO UNITÁRIO	TOTAL	
12543	SERVENTE	SEINFRA	H	0,00000000	15,5500	0,0000
TOTAL MAO DE OBRA:					0,0000	
VALOR:					0,07	

8.3.1. C2896 - PAVIMENTAÇÃO EM PEDRA TOSCA S/ REJUNTAMENTO (AGREGADO ADQUIRIDO) (M2)

EQUIPAMENTO	FONTE	UNID	COEFICIENTE	PREÇO UNITÁRIO	TOTAL	
10724	COMPACTADOR DE PLACA VIBRATÓRIA HP 4 (CHP)	SEINFRA	H	0,00000000	24,0800	1,2642
10726	COMPACTADOR LISO TANDEM AUTOPROPELIDO (CHP)	SEINFRA	H	0,01000000	83,9280	0,8393
TOTAL EQUIPAMENTO:					2,0435	
MAO DE OBRA	FONTE	UNID	COEFICIENTE	PREÇO UNITÁRIO	TOTAL	
10445	CALCETEIRO	SEINFRA	H	0,30000000	20,7700	6,2310
12543	SERVENTE	SEINFRA	H	0,60000000	15,5500	9,3300
TOTAL MAO DE OBRA:					15,5610	
MATERIAL	FONTE	UNID	COEFICIENTE	PREÇO UNITÁRIO	TOTAL	
10111	AREIA VERMELHA	SEINFRA	M3	0,15000000	60,8800	9,1320
11600	PEDRA DE MÃO (RACHÃO)	SEINFRA	M3	0,15000000	66,0800	9,9060
TOTAL MATERIAL:					19,0410	
VALOR:					38,65	

8.3.2. C0365 - BANQUETA/ MEIO FIO DE CONCRETO MOLDADO NO LOCAL (M)

MAO DE OBRA	FONTE	UNID	COEFICIENTE	PREÇO UNITÁRIO	TOTAL	
12391	PEDREIRO	SEINFRA	H	0,15000000	20,7700	3,1155
12543	SERVENTE	SEINFRA	H	0,25000000	15,5500	3,8875
TOTAL MAO DE OBRA:					7,0030	
MATERIAL	FONTE	UNID	COEFICIENTE	PREÇO UNITÁRIO	TOTAL	
12544	FORMA METÁLICA P/BANQUETAS (ALUGUEL)	SEINFRA	M	1,00000000	3,4400	3,4400
TOTAL MATERIAL:					3,4400	
SERVICO	FONTE	UNID	COEFICIENTE	PREÇO UNITÁRIO	TOTAL	
C0588	CAIAÇÃO EM DUAS DEMÃOS COM SUPERCAL	SEINFRA	M2	0,25000000	4,5000	1,1250
C2784	ESCAVAÇÃO MANUAL SOLO DE 1A.CAT. PROF. ATÉ 1,50m	SEINFRA	M3	0,81500000	41,2100	0,6182
C3211	ESCAVAÇÃO E CARGA DE MATERIAL DE JAZIDA	SEINFRA	M3	0,03700000	4,1400	0,1532
C3268	CONCRETO P/VIBR., FCK=10MPa COM AGREGADO PRODUZIDO (S/TRANSP.)	SEINFRA	M3	0,03400000	337,0800	11,4607
TOTAL SERVICIO:					13,3771	
VALOR:					23,80	

8.3.3. C1256 - ESCAVAÇÃO MANUAL CAMPO ABERTO EM TERRA ATÉ 2M (M3)

MAO DE OBRA	FONTE	UNID	COEFICIENTE	PREÇO UNITÁRIO	TOTAL	
12543	SERVENTE	SEINFRA	H	2,89000000	15,5500	45,5615
TOTAL MAO DE OBRA:					45,5615	
VALOR:					45,56	

8.3.4. C0836 - CONCRETO NÃO ESTRUTURAL PREPARO MANUAL (M3)

MAO DE OBRA	FONTE	UNID	COEFICIENTE	PREÇO UNITÁRIO	TOTAL	
12543	SERVENTE	SEINFRA	H	10,00000000	15,5500	155,5000
TOTAL MAO DE OBRA:					155,5000	
MATERIAL	FONTE	UNID	COEFICIENTE	PREÇO UNITÁRIO	TOTAL	
10109	AREIA MEDIA	SEINFRA	M3	0,77000000	67,5000	52,5150
10280	BRITA	SEINFRA	M3	0,66000000	76,1900	73,4943
10805	CIMENTO PORTLAND	SEINFRA	KG	220,00000000	0,5600	120,2800
TOTAL MATERIAL:					249,2893	
VALOR:					404,80	

8.4.1. C0840 - CONCRETO P/VIBR., FCK 15 MPa COM AGREGADO ADQUIRIDO (M3)



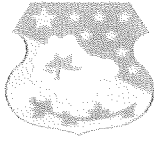

RELATÓRIO ANALÍTICO - COMPOSIÇÕES DE CUSTOS

OBRA:	PAVIMENTAÇÃO EM PEDRA LASCADA EM DIVERSAS RUAS NO DISTRITO DE LAGEDO E DISTRITO DE VARZEA DA CONCEIÇÃO	DATA:	12/04/2022	BDI:	26,95%
DESCRIÇÃO:	PAVIMENTAÇÃO EM PEDRA LASCADA EM DIVERSAS RUAS NO DISTRITO DE LAGEDO E DISTRITO DE VARZEA DA CONCEIÇÃO	FONTE:	SEINFRA	VERSÃO:	07/12/2019
LOCAL:	DIVERSAS RUAS NO DISTRITO DE LAGEDO E DISTRITO DE VARZEA DA CONCEIÇÃO	HORA:	31,45	MES:	32,76
CLIENTE:	PREFEITURA MUNICIPAL DE CEDRO	VALOR:	6,00	VALOR:	9,00

EQUIPAMENTO	FONTE	UNID	COEFICIENTE	PREÇO UNITÁRIO	TOTAL	
10682	BETONEIRA ELÉTRICA 580L (CHP)	SEINFRA	H	0,71400000	22,3100	15,0200
TOTAL EQUIPAMENTO:					15,0200	
MAO DE OBRA	FONTE	UNID	COEFICIENTE	PREÇO UNITÁRIO	TOTAL	
12543	SERVENTE	SEINFRA	H	0,00500000	15,9500	31,9000
TOTAL MAO DE OBRA:					31,9000	
MATERIAL	FONTE	UNID	COEFICIENTE	PREÇO UNITÁRIO	TOTAL	
10109	AREIA MEDIA	SEINFRA	M3	0,08720000	67,5000	59,8800
10805	CIMENTO PORTLAND	SEINFRA	KG	294,00000000	0,5600	164,6400
11605	PEDRISCO	SEINFRA	M3	0,03600000	73,9000	61,7800
TOTAL MATERIAL:					286,3000	
VALOR:					395,94	

8.4.2. C0219 - ARMADURA DE TELA DE AÇO (M2)

MAO DE OBRA	FONTE	UNID	COEFICIENTE	PREÇO UNITÁRIO	TOTAL	
10040	AJUDANTE DE ARMADOR/FERREIRO	SEINFRA	H	0,04000000	16,7700	0,6700
10121	ARMADOR/FERREIRO	SEINFRA	H	0,02000000	20,7700	0,4100
TOTAL MAO DE OBRA:					1,0800	
MATERIAL	FONTE	UNID	COEFICIENTE	PREÇO UNITÁRIO	TOTAL	
10103	ARAME RECOZIDO N.18 BWG	SEINFRA	KG	0,01000000	19,0500	0,1900
12040	TELA SOLDADA EM AÇO CA-60 B FIO= 5,0MM MALHA 10 X 10 CM (3,11KG/M2)	SEINFRA	M2	1,02000000	21,5300	22,1700
TOTAL MATERIAL:					22,3700	
VALOR:					23,36	

8.4.3. C3220 - FAIXA HORIZONTAL/TINTA REFLETIVA/RESINA ACRÍLICA (M2)

EQUIPAMENTO	FONTE	UNID	COEFICIENTE	PREÇO UNITÁRIO	TOTAL	
10583	CAMINHÃO C/CARROCERIA DE MADEIRA HP 92 (CHI)	SEINFRA	H	0,00000000	30,6400	0,0000
10638	MÁQUINA P/PINT. FAIXAS SINAL. AUTOPR. (CHI)	SEINFRA	H	0,00142857	69,9150	0,0999
10673	VEÍCULO UTILITÁRIO KOMBI (CHI)	SEINFRA	H	0,00142857	22,8540	0,0320
10704	CAMINHÃO C/CARROCERIA DE MADEIRA HP 92 (CHP)	SEINFRA	H	0,00714286	62,9140	0,0557
10752	MÁQUINA P/PINT. FAIXAS SINAL. AUTOPR. (CHP)	SEINFRA	H	0,00571429	151,9510	0,0868
10786	VEÍCULO UTILITÁRIO KOMBI (CHP)	SEINFRA	H	0,00571429	76,6950	0,4390
TOTAL EQUIPAMENTO:					2,1927	
MAO DE OBRA	FONTE	UNID	COEFICIENTE	PREÇO UNITÁRIO	TOTAL	
12543	SERVENTE	SEINFRA	H	0,05714286	15,5500	0,8880
12567	TECNICO PRE MARCADOR	SEINFRA	H	0,00714286	27,0400	0,1970
TOTAL MAO DE OBRA:					1,0800	
MATERIAL	FONTE	UNID	COEFICIENTE	PREÇO UNITÁRIO	TOTAL	
12521	MICRO ESFERA DE VIDRO	SEINFRA	KG	0,50000000	5,7100	3,1400
12533	SOLVENTE (TOLUENO)	SEINFRA	L	0,04000000	10,4000	0,4160
12540	TINTA REFLETIVA RESINA ACRÍLICA (P/SINALIZAÇÃO)	SEINFRA	L	0,60000000	23,8300	14,2980
TOTAL MATERIAL:					17,8560	
VALOR:					21,05	

8.5.1. C0365 - BANQUETA/ MEIO FIO DE CONCRETO MOLDADO NO LOCAL (M)

MAO DE OBRA	FONTE	UNID	COEFICIENTE	PREÇO UNITÁRIO	TOTAL	
12391	PEDREIRO	SEINFRA	H	0,15000000	20,7700	3,1100
12543	SERVENTE	SEINFRA	H	0,25000000	15,9500	3,9870
TOTAL MAO DE OBRA:					7,0970	
MATERIAL	FONTE	UNID	COEFICIENTE	PREÇO UNITÁRIO	TOTAL	
12544	FORMA METÁLICA P/BANQUETAS (ALUGUEL)	SEINFRA	M	1,00000000	3,4400	3,4400
TOTAL MATERIAL:					3,4400	
SERVICO	FONTE	UNID	COEFICIENTE	PREÇO UNITÁRIO	TOTAL	
C0588	CAIAÇÃO EM DUAS DEMÃOS COM SUPERCAL	SEINFRA	M2	0,25000000	4,5000	1,1250
C2784	ESCAVAÇÃO MANUAL SOLO DE 1A.CAT. PROF. ATÉ 1.50m	SEINFRA	M3	0,01500000	41,2100	0,6183
C3211	ESCAVAÇÃO E CARGA DE MATERIAL DE JAZIDA	SEINFRA	M3	0,03700000	3,1400	0,1162
C3268	CONCRETO P/VIBR., FCK=10MPa COM AGREGADO PRODUZIDO (S/TRANSP.)	SEINFRA	M3	0,03400000	337,0000	11,4580
TOTAL SERVICOS:					13,3570	

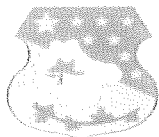

RELATÓRIO ANALÍTICO - COMPOSIÇÕES DE CUSTOS

OBRA:	PAVIMENTAÇÃO EM PEDRA LASCADA EM DIVERSAS RUAS NO DISTRITO DE LAGEADO E DISTRITO DE VARZEA DA CONCEIÇÃO	DATA:	12/04/2022	BDI:	26,05%
DESCRIÇÃO:	PAVIMENTAÇÃO EM PEDRA LASCADA EM DIVERSAS RUAS NO DISTRITO DE LAGEADO E DISTRITO DE VARZEA DA CONCEIÇÃO	FONTE:	VERSÃO	MORA:	MES
LOCAL:	DIVERSAS RUAS NO DISTRITO DE LAGEADO E DISTRITO DE VARZEA DA CONCEIÇÃO	SEINFRA:	157 - EQUIPAMENTOS	0,00%	27,77%
CLIENTE:	PREFEITURA MUNICIPAL DE PEDRO		CAMINHO DE PEDRAS:	0,00%	0,00%

VALOR: 23,00

8.5.2. C0331 - ATERRO C/COMPACTAÇÃO MANUAL S/CONTROLE, MAT. PRODUZIDO (S/TRANSP.) (M3)

MÃO DE OBRA	FONTE	UNID	COEFICIENTE	PREÇO UNITÁRIO	TOTAL
12543	SERVENTE	SEINFRA	H	1,73550000	15,5500
TOTAL MÃO DE OBRA:					26,4350
SERVIÇO	FONTE	UNID	COEFICIENTE	PREÇO UNITÁRIO	TOTAL
C3129	AREIA DE CAMPO - EXTRAÇÃO	SEINFRA	M3	1,00000000	3,9800
TOTAL SERVIÇO:					4,3750
VALOR:					30,81

8.5.3. C6028 - PISO INTERTRAVADO TIPO TIJOLINHO (20 X 10 X 4CM), CINZA - COMPACTAÇÃO MECANIZADA (M2)

EQUIPAMENTO	FONTE	UNID	COEFICIENTE	PREÇO UNITÁRIO	TOTAL
10612	COMPACTADOR DE PLACA VIBRATÓRIA HP 7 (CHI)	SEINFRA	H	0,07570000	27,4000
10725	COMPACTADOR DE PLACA VIBRATÓRIA HP 7 (CHP)	SEINFRA	H	0,00410000	42,1650
TOTAL EQUIPAMENTO:					2,2517
MÃO DE OBRA	FONTE	UNID	COEFICIENTE	PREÇO UNITÁRIO	TOTAL
10445	CALCETEIRO	SEINFRA	H	0,15950000	20,7700
12543	SERVENTE	SEINFRA	H	0,15950000	15,5500
TOTAL MÃO DE OBRA:					3,7900
MATERIAL	FONTE	UNID	COEFICIENTE	PREÇO UNITÁRIO	TOTAL
10109	AREIA MEDIA	SEINFRA	M3	0,05600000	67,5000
12403	PÓ DE PEDRA	SEINFRA	M3	0,00250000	60,3600
19513	TIJOLINHO (20 X 10 X 4CM), COR NATURAL	SEINFRA	UN	51,00000000	0,5600
TOTAL MATERIAL:					128,4200
VALOR:					40,83

8.5.4. C4624 - PISO PODOTÁTIL EXTERNO EM PMC ESP. 3CM, ASSENTADO COM ARGAMASSA (FORNECIMENTO E ASSENTAMENTO) (M2)

MÃO DE OBRA	FONTE	UNID	COEFICIENTE	PREÇO UNITÁRIO	TOTAL
11328	LADRILHISTA	SEINFRA	H	1,00000000	20,7700
12543	SERVENTE	SEINFRA	H	1,25000000	15,5500
TOTAL MÃO DE OBRA:					36,6600
MATERIAL	FONTE	UNID	COEFICIENTE	PREÇO UNITÁRIO	TOTAL
10109	AREIA MEDIA	SEINFRA	M3	0,01820000	67,5000
10441	CAL HIDRATADA	SEINFRA	KG	2,73000000	1,1600
10805	CIMENTO PORTLAND	SEINFRA	KG	2,80000000	0,5600
18623	PISO TÁTIL ALERTA OU DIRECIONAL EM PMC (CONCRETO) ESP. 3cm	SEINFRA	M2	1,10000000	49,4800
TOTAL MATERIAL:					119,7000
VALOR:					112,90

8.6.1. C3447 - LIMPEZA DE PISO EM ÁREA URBANIZADA (M2)

MÃO DE OBRA	FONTE	UNID	COEFICIENTE	PREÇO UNITÁRIO	TOTAL
12543	SERVENTE	SEINFRA	H	0,07500000	15,5500
TOTAL MÃO DE OBRA:					1,1650
VALOR:					1,17

9.1.1. C2872 - LOCAÇÃO DA OBRA COM AUXÍLIO TOPOGRÁFICO (ÁREA >5000 M2) (HA)

EQUIPAMENTO	FONTE	UNID	COEFICIENTE	PREÇO UNITÁRIO	TOTAL
10700	CAMINHONETE SAVEIRO (CHP)	SEINFRA	H	2,00000000	75,0450
10758	NÍVEL (CHP)	SEINFRA	H	4,00000000	0,6890
10775	TEODOLITO (CHP)	SEINFRA	H	4,00000000	1,3512
TOTAL EQUIPAMENTO:					159,2950
MÃO DE OBRA	FONTE	UNID	COEFICIENTE	PREÇO UNITÁRIO	TOTAL
10037	AJUDANTE	SEINFRA	H	4,00000000	16,7700
12382	NIVELADOR	SEINFRA	H	4,00000000	24,8600
12445	TOPOGRAFO	SEINFRA	H	5,00000000	40,3400
TOTAL MÃO DE OBRA:					81,9700
VALOR:					478,51

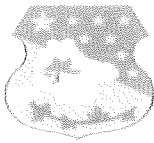

RELATÓRIO ANALÍTICO - COMPOSIÇÕES DE CUSTOS

OBRA:	PAVIMENTAÇÃO EM PEDRA TOSCA EM DIVERSAS RUAS NO DISTRITO DE LAGEADO E DISTRITO DE VARZEA DA CONCEIÇÃO	DATA:	12/04/2022	BOI:	26,85%
DESCRIÇÃO:	PAVIMENTAÇÃO EM PEDRA TOSCA EM DIVERSAS RUAS NO DISTRITO DE LAGEADO E DISTRITO DE VARZEA DA CONCEIÇÃO	FONTE:	SEINFRA	VERSÃO:	072 - COM RECONFORMAÇÃO
LOCAL:	DIVERSAS RUAS NO DISTRITO DE LAGEADO E DISTRITO DE VARZEA DA CONCEIÇÃO	SEINFRA:	072 - COM RECONFORMAÇÃO	MORA:	27,76%
CLIENTE:	PREFEITURA MUNICIPAL DE CEDRO	SEINFRA:	072 - COM RECONFORMAÇÃO	MES:	05,00%
				REF:	05,00%

9.1.2. C1937 - PLACAS PADRÃO DE OBRA (M2)

MÃO DE OBRA		FONTE	UNID	COEFICIENTE	PREÇO UNITÁRIO	TOTAL
12543	SERVEnte	SEINFRA	H	2,85000000	15,5500	31,1000
TOTAL MÃO DE OBRA:						31,1000
MATERIAL		FONTE	UNID	COEFICIENTE	PREÇO UNITÁRIO	TOTAL
10537	CHAPA DE AÇO GALVANIZADA ESP. 0.3MM	SEINFRA	M2	1,02000000	26,5800	26,5800
11100	ESMALTE SINTETICO	SEINFRA	L	1,00000000	24,9800	24,9800
11691	PONTALETE / BARROTE DE 3"x3"	SEINFRA	M	4,50000000	12,6100	56,7450
11725	PREGO 15X15 (1.1/4" x 13) (APROXIMADAMENTE 672UN/KG)	SEINFRA	KG	0,15000000	15,5400	2,3310
TOTAL MATERIAL:						120,3570
VALOR:						151,47

9.2.1. C3232 - RECONFORMAÇÃO/PATROLAGEM DA PLATAFORMA (M2)

EQUIPAMENTO		FONTE	UNID	COEFICIENTE	PREÇO UNITÁRIO	TOTAL
10642	MOTO NIVELADORA (CHI)	SEINFRA	H	0,02000000	76,5744	0,0200
10756	MOTO NIVELADORA (CHP)	SEINFRA	H	0,03002720	219,9541	0,0659
TOTAL EQUIPAMENTO:						0,0859
MÃO DE OBRA		FONTE	UNID	COEFICIENTE	PREÇO UNITÁRIO	TOTAL
12543	SERVEnte	SEINFRA	H	0,00000000	15,5500	0,0000
TOTAL MÃO DE OBRA:						0,0000
VALOR:						0,07

9.3.1. C2896 - PAVIMENTAÇÃO EM PEDRA TOSCA S/ REJUNTAMENTO (AGREGADO ADQUIRIDO) (M2)

EQUIPAMENTO		FONTE	UNID	COEFICIENTE	PREÇO UNITÁRIO	TOTAL
10724	COMPACTADOR DE PLACA VIBRATÓRIA HP 4 (CHP)	SEINFRA	H	0,05000000	24,0830	1,2042
10726	COMPACTADOR LISO TANDEM AUTOPROPELIDO (CHP)	SEINFRA	H	0,01000000	83,9294	0,8393
TOTAL EQUIPAMENTO:						2,0435
MÃO DE OBRA		FONTE	UNID	COEFICIENTE	PREÇO UNITÁRIO	TOTAL
10445	CALCETEIRO	SEINFRA	H	0,30000000	20,7700	6,2310
12543	SERVEnte	SEINFRA	H	0,60000000	15,5500	9,3300
TOTAL MÃO DE OBRA:						15,5610
MATERIAL		FONTE	UNID	COEFICIENTE	PREÇO UNITÁRIO	TOTAL
10111	AREIA VERMELHA	SEINFRA	M3	0,15000000	60,8600	9,1290
11600	PEDRA DE MÃO (RACHÃO)	SEINFRA	M3	0,15000000	68,9600	9,9990
TOTAL MATERIAL:						19,0410
VALOR:						36,65

9.3.2. C0365 - BANQUETA/ MEIO FIO DE CONCRETO MOLDADO NO LOCAL (M)

MÃO DE OBRA		FONTE	UNID	COEFICIENTE	PREÇO UNITÁRIO	TOTAL
12391	PEDREIRO	SEINFRA	H	0,10000000	28,7700	3,1150
12543	SERVEnte	SEINFRA	H	0,25000000	15,5500	3,8875
TOTAL MÃO DE OBRA:						7,0025
MATERIAL		FONTE	UNID	COEFICIENTE	PREÇO UNITÁRIO	TOTAL
12544	FORMA METÁLICA P/BANQUETAS (ALUGUEL)	SEINFRA	M	1,00000000	3,4400	3,4400
TOTAL MATERIAL:						3,4400
SERVICO		FONTE	UNID	COEFICIENTE	PREÇO UNITÁRIO	TOTAL
C0588	CAIAÇÃO EM DUAS DEMÃOS COM SUPERCAL	SEINFRA	M2	0,25000000	4,5000	1,1250
C2784	ESCAVAÇÃO MANUAL SOLO DE 1A.CAT. PROF. ATÉ 1.50m	SEINFRA	M3	0,01500000	41,2100	0,6182
C3211	ESCAVAÇÃO E CARGA DE MATERIAL DE JAZIDA	SEINFRA	M3	0,03700000	4,1400	0,1532
C3268	CONCRETO P/VIBR., FCK=10MPa COM AGREGADO PRODUZIDO (S/TRANSP.)	SEINFRA	M3	0,04500000	257,0800	11,4636
TOTAL SERVICOS:						13,3578
VALOR:						23,60

9.3.3. C1258 - ESCAVAÇÃO MANUAL CAMPO ABERTO EM TERRA ATÉ 2M (M3)

MÃO DE OBRA		FONTE	UNID	COEFICIENTE	PREÇO UNITÁRIO	TOTAL
12543	SERVEnte	SEINFRA	H	2,85000000	15,5500	44,3175
TOTAL MÃO DE OBRA:						44,3175
VALOR:						44,56

OBRA:		DATA:	BDI: 26,85%			
PAVIMENTAÇÃO EM PEDRA LUSCA EM DIVERSAS RUAS NO DISTRITO DE LAGEDO E DISTRITO DE VARZEA DA CONCEIÇÃO		12/04/2022				
DESCRIÇÃO:	PAVIMENTAÇÃO EM PEDRA LUSCA EM DIVERSAS RUAS NO DISTRITO DE LAGEDO E DISTRITO DE VARZEA DA CONCEIÇÃO	FORTE	VERSÃO	MORA	RES	REF.
		SEINFRA	007.12.0000000000000	0,0000000000	0,0000000000	00.0000
LOCAL:	DIVERSAS RUAS NO DISTRITO DE LAGEDO E DISTRITO DE VARZEA DA CONCEIÇÃO	EMPRESA: C&E EMPREENDIMENTOS				
CLIENTE:	PREFEITURA MUNICIPAL DE CEDRO	CNPJ: 000000000000000000				

9.3.4. C0836 - CONCRETO NÃO ESTRUTURAL PREPARO MANUAL (M3)

MÃO DE OBRA		FORTE	UNID	COEFICIENTE	PREÇO UNITÁRIO	TOTAL
12543	SERVENTE	SEINFRA	H	15,5500000000	15,5500	155,5000
TOTAL MÃO DE OBRA:						155,5000
MATERIAL		FORTE	UNID	COEFICIENTE	PREÇO UNITÁRIO	TOTAL
10109	AREIA MEDIA	SEINFRA	M3	0,7780000000	67,6000	52,5100
10280	BRITA	SEINFRA	M3	0,6650000000	76,1900	73,5800
10805	CIMENTO PORTLAND	SEINFRA	KG	220,0000000000	0,5800	127,2000
TOTAL MATERIAL:						249,2900
VALOR:						404,80

9.4.1. C0840 - CONCRETO P/VIBR., FCK 15 MPa COM AGREGADO ADQUIRIDO (M3)

EQUIPAMENTO		FORTE	UNID	COEFICIENTE	PREÇO UNITÁRIO	TOTAL
10682	BETONEIRA ELÉTRICA 550L (CHP)	SEINFRA	H	0,7140000000	22,1100	15,8200
TOTAL EQUIPAMENTO:						15,8200
MÃO DE OBRA		FORTE	UNID	COEFICIENTE	PREÇO UNITÁRIO	TOTAL
12543	SERVENTE	SEINFRA	H	6,0000000000	15,5500	93,3000
TOTAL MÃO DE OBRA:						93,3000
MATERIAL		FORTE	UNID	COEFICIENTE	PREÇO UNITÁRIO	TOTAL
10109	AREIA MEDIA	SEINFRA	M3	0,8872000000	67,6000	59,8600
10805	CIMENTO PORTLAND	SEINFRA	KG	284,0000000000	0,5600	164,8400
11605	PEDRISCO	SEINFRA	M3	0,8300000000	73,9000	61,7000
TOTAL MATERIAL:						286,3000
VALOR:						395,54

9.4.2. C0219 - ARMADURA DE TELA DE AÇO (M2)

MÃO DE OBRA		FORTE	UNID	COEFICIENTE	PREÇO UNITÁRIO	TOTAL
10040	AJUDANTE DE ARMADOR/FERREIRO	SEINFRA	H	0,0400000000	16,7700	0,6700
10121	ARMADOR/FERREIRO	SEINFRA	H	0,0200000000	20,7700	0,4150
TOTAL MÃO DE OBRA:						1,0850
MATERIAL		FORTE	UNID	COEFICIENTE	PREÇO UNITÁRIO	TOTAL
10103	ARAME RECOZIDO N.18 BWG	SEINFRA	KG	0,0100000000	10,0500	0,1000
12040	TELA SOLDADA EM AÇO CA-60 B FIO=5,0MM MALHA 10 X 10 CM (3,11KG/M2)	SEINFRA	M2	1,0300000000	21,5300	22,1700
TOTAL MATERIAL:						22,2700
VALOR:						23,36

9.4.3. C3220 - FAIXA.HORIZONTAL/TINTA REFLETIVA/RESINA ACRÍLICA (M2)

EQUIPAMENTO		FORTE	UNID	COEFICIENTE	PREÇO UNITÁRIO	TOTAL
10583	CAMINHÃO C/CARROCERIA DE MADEIRA HP 92 (CHI)	SEINFRA	H	0,0000000000	36,6400	0,0000
10638	MÁQUINA P/PINT. FAIXAS SINAL. AUTOPR. (CHI)	SEINFRA	H	0,00142857	69,9150	0,0990
10673	VEÍCULO UTILITÁRIO KOMBI (CHI)	SEINFRA	H	0,00142857	28,9540	0,0320
10704	CAMINHÃO C/CARROCERIA DE MADEIRA HP 92 (CHP)	SEINFRA	H	0,00714286	92,9140	0,6530
10752	MÁQUINA P/PINT. FAIXAS SINAL. AUTOPR. (CHP)	SEINFRA	H	0,00571429	151,9510	0,8600
10786	VEÍCULO UTILITÁRIO KOMBI (CHP)	SEINFRA	H	0,00571429	76,6800	0,4380
TOTAL EQUIPAMENTO:						2,0920
MÃO DE OBRA		FORTE	UNID	COEFICIENTE	PREÇO UNITÁRIO	TOTAL
12543	SERVENTE	SEINFRA	H	0,05714286	15,5500	0,8880
12567	TECHICO PRE MARCADOR	SEINFRA	H	0,00714286	27,6400	0,1970
TOTAL MÃO DE OBRA:						1,0850
MATERIAL		FORTE	UNID	COEFICIENTE	PREÇO UNITÁRIO	TOTAL
12521	MICRO ESFERA DE VIDRO	SEINFRA	KG	0,5500000000	5,7100	3,1400
12533	SOLVENTE (TOLUENO)	SEINFRA	L	0,0400000000	10,4600	0,4180
12540	TINTA REFLETIVA RESINA ACRÍLICA (P/SINALIZAÇÃO)	SEINFRA	L	0,6000000000	23,9700	14,2900
TOTAL MATERIAL:						17,8500
VALOR:						21,05

RELATÓRIO ANALÍTICO - COMPOSIÇÕES DE CUSTOS

	OBRA:	PAVIMENTAÇÃO EM PEDRA LUSCA EM DIVERSAS RUAS NO DISTRITO DE LAGEDO E DISTRITO DE VARZEA DA CONCEIÇÃO	DATA:	12/03/2022	BDI:	26,25%
	DESCRIÇÃO:	PAVIMENTAÇÃO EM PEDRA LUSCA EM DIVERSAS RUAS NO DISTRITO DE LAGEDO E DISTRITO DE VARZEA DA CONCEIÇÃO	FONTE:	SEINFRA	VERSÃO:	07.173.0000000
	LOCAL:	DIVERSAS RUAS NO DISTRITO DE LAGEDO E DISTRITO DE VARZEA DA CONCEIÇÃO	ORÇAMENTO:	0.000.000.000	HORA:	27,57
	CLIENTE:	PREFEITURA MUNICIPAL DE CEDRO	PREÇO:	1,00	MES:	2,00
REF.:						05/2021

9.5.1. C0365 - BANQUETA/ MEIO FIO DE CONCRETO MOLDADO NO LOCAL (M)

MAO DE OBRA		FONTE	UNID	COEFICIENTE	PREÇO UNITÁRIO	TOTAL
12391	PEDREIRO	SEINFRA	H	0,15000000	20,7700	3,1155
12543	SERVEnte	SEINFRA	H	0,21000000	15,5000	3,2550
TOTAL MAO DE OBRA:						7,0000
MATERIAL		FONTE	UNID	COEFICIENTE	PREÇO UNITÁRIO	TOTAL
12544	FORMA METÁLICA P/BANQUETAS (ALUGUEL)	SEINFRA	M	1,00000000	3,4400	3,4400
TOTAL MATERIAL:						3,4400
SERVICO		FONTE	UNID	COEFICIENTE	PREÇO UNITÁRIO	TOTAL
C0588	CAIAÇÃO EM DUAS DEMÃOS COM SUPERCAL	SEINFRA	M2	0,20000000	5,5000	1,1000
C2784	ESCAVAÇÃO MANUAL SOLO DE 1A.CAT. PROF. ATÉ 1.50m	SEINFRA	M3	0,01000000	41,2100	0,4121
C3211	ESCAVAÇÃO E CARGA DE MATERIAL DE JAZIDA	SEINFRA	M3	0,03000000	4,1000	0,1230
C3268	CONCRETO P/VIBR., FCK=10MPa COM AGREGADO PRODUZIDO (S/TRANSP.)	SEINFRA	M3	0,03000000	392,0000	11,8600
TOTAL SERVIÇO:						13,5570
VALOR:						23,80

9.5.2. C0331 - ATERRO C/COMPACTAÇÃO MANUAL S/CONTROLE, MAT. PRODUZIDO (S/TRANSP.) (M3)

MAO DE OBRA		FONTE	UNID	COEFICIENTE	PREÇO UNITÁRIO	TOTAL
12543	SERVEnte	SEINFRA	H	1,70000000	15,5000	26,3500
TOTAL MAO DE OBRA:						26,3500
SERVICO		FONTE	UNID	COEFICIENTE	PREÇO UNITÁRIO	TOTAL
C3129	AREA DE CAMPO - EXTRAÇÃO	SEINFRA	M3	1,10000000	3,8900	4,2790
TOTAL SERVIÇO:						4,2790
VALOR:						30,61

9.5.3. C6928 - PISO INTERTRAVADO TIPO TIJOLINHO (20 X 10 X 4CM), CINZA - COMPACTAÇÃO MECANIZADA (M2)

EQUIPAMENTO		FONTE	UNID	COEFICIENTE	PREÇO UNITÁRIO	TOTAL
10612	COMPACTADOR DE PLACA VIBRATÓRIA HP 7 (CHI)	SEINFRA	H	0,07500000	27,2800	2,0460
10725	COMPACTADOR DE PLACA VIBRATÓRIA HP 7 (CHP)	SEINFRA	H	0,00410000	42,1600	0,1729
TOTAL EQUIPAMENTO:						2,2177
MAO DE OBRA		FONTE	UNID	COEFICIENTE	PREÇO UNITÁRIO	TOTAL
10445	CALCETEIRO	SEINFRA	H	0,15900000	20,7700	3,3128
12543	SERVEnte	SEINFRA	H	0,11900000	15,5000	2,4602
TOTAL MAO DE OBRA:						5,7925
MATERIAL		FONTE	UNID	COEFICIENTE	PREÇO UNITÁRIO	TOTAL
10109	AREIA MEDIA	SEINFRA	M3	0,05000000	67,5000	3,3750
12403	PÓ DE PEDRA	SEINFRA	M3	0,09000000	60,4000	5,4360
19513	TIJOLINHO (20 X 10 X 4CM), COR NATURAL	SEINFRA	UN	51,00000000	0,5000	25,5000
TOTAL MATERIAL:						32,7970
VALOR:						40,83

9.5.4. C4624 - PISO PODOTÁTIL EXTERNO EM PMC ESP. 3CM, ASSENTADO COM ARGAMASSA (FORNECIMENTO E ASSENTAMENTO) (M2)

MAO DE OBRA		FONTE	UNID	COEFICIENTE	PREÇO UNITÁRIO	TOTAL
11328	LADRILHISTA	SEINFRA	H	1,60000000	20,7700	33,2320
12543	SERVEnte	SEINFRA	H	1,25000000	15,5000	19,3750
TOTAL MAO DE OBRA:						52,6070
MATERIAL		FONTE	UNID	COEFICIENTE	PREÇO UNITÁRIO	TOTAL
10109	AREIA MEDIA	SEINFRA	M3	0,01000000	67,5000	0,6750
10441	CAL HIDRATADA	SEINFRA	KG	2,73000000	1,1000	3,0030
10805	CIMENTO PORTLAND	SEINFRA	KG	2,00000000	0,5500	1,1000
18623	PISO TÁTIL ALERTA OU DIRECIONAL EM PMC (CONCRETO) ESP. 3cm	SEINFRA	M2	1,10000000	49,4000	54,3400
TOTAL MATERIAL:						60,2770
VALOR:						112,90

9.6.1. C3447 - LIMPEZA DE PISO EM ÁREA URBANIZADA (M2)

MAO DE OBRA		FONTE	UNID	COEFICIENTE	PREÇO UNITÁRIO	TOTAL
12543	SERVEnte	SEINFRA	H	0,07500000	15,5000	1,1625
TOTAL MAO DE OBRA:						1,1625

RELATÓRIO ANALÍTICO - COMPOSIÇÕES DE CUSTOS

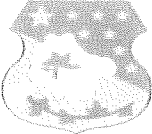
	OBRA:	PAVIMENTAÇÃO EM PEDRA LISA EM DIVERSAS RUAS NO DISTRITO DE LAGEADO E DISTRITO DE VARZEA DA CONCEIÇÃO	DATA:	12/04/2022	BDI:	26,85%
	DESCRIÇÃO:	PAVIMENTAÇÃO EM PEDRA LISA EM DIVERSAS RUAS NO DISTRITO DE LAGEADO E DISTRITO DE VARZEA DA CONCEIÇÃO	FORTE:	SEINFRA	VERSÃO:	0.01000000
	LOCAL:	DIVERSAS RUAS NO DISTRITO DE LAGEADO E DISTRITO DE VARZEA DA CONCEIÇÃO	ORÇAMENTO:	0.01000000	HORA:	42,767
	CLIENTE:	PREFEITURA MUNICIPAL DE CEDRO	PREÇO:	0,00	MEG:	0,00
					REF:	05/2001

SERVICO	FORTE	UNID	COEFICIENTE	PREÇO UNITÁRIO	TOTAL MATERIAL	TOTAL
C0588	CAIAÇÃO EM DUAS DEMÃOS COM SUPERCAL	SEINFRA	M2	0,26000000	4,5000	1,1250
C2784	ESCAVAÇÃO MANUAL SOLO DE 1ª.CAT. PROF. ATÉ 1,50m	SEINFRA	M3	0,01000000	41,2100	0,6182
C3211	ESCAVAÇÃO E CARGA DE MATERIAL DE JAZIDA	SEINFRA	M3	0,03700000	1,1400	0,1500
C3268	CONCRETO P/VIBR., FCK=10MPa COM AGREGADO PRODUZIDO (S/TRANSP.)	SEINFRA	M3	0,02700000	337,0000	11,5000
					TOTAL SERVICIO:	13,3573
					VALOR:	23,80

10.3.3. C1256 - ESCAVAÇÃO MANUAL CAMPO ABERTO EM TERRA ATÉ 2M (M3)

MAO DE OBRA	FORTE	UNID	COEFICIENTE	PREÇO UNITÁRIO	TOTAL	
I2543	SERVEANTE	SEINFRA	H	2,93000000	15,5500	
					TOTAL MAO DE OBRA:	45,5515
					VALOR:	45,56

10.3.4. C0836 - CONCRETO NÃO ESTRUTURAL PREPARO MANUAL (M3)

MAO DE OBRA	FORTE	UNID	COEFICIENTE	PREÇO UNITÁRIO	TOTAL	
I2543	SERVEANTE	SEINFRA	H	10,80000000	15,5500	
					TOTAL MAO DE OBRA:	155,5000
MATERIAL	FORTE	UNID	COEFICIENTE	PREÇO UNITÁRIO	TOTAL	
I0109	AREIA MEDIA	SEINFRA	M3	0,77800000	67,5000	
I0280	BRITA	SEINFRA	M3	0,88400000	76,1900	
I0805	CIMENTO PORTLAND	SEINFRA	KG	250,00000000	0,5600	
					TOTAL MATERIAL:	249,2500
					VALOR:	404,80

10.4.1. C0840 - CONCRETO P/VIBR., FCK 15 MPa COM AGREGADO ADQUIRIDO (M3)

EQUIPAMENTO	FORTE	UNID	COEFICIENTE	PREÇO UNITÁRIO	TOTAL	
I0682	BETONEIRA ELÉTRICA 580L (CHP)	SEINFRA	H	0,71400000	22,3100	
					TOTAL EQUIPAMENTO:	15,9288
MAO DE OBRA	FORTE	UNID	COEFICIENTE	PREÇO UNITÁRIO	TOTAL	
I2543	SERVEANTE	SEINFRA	H	6,00000000	15,5500	
					TOTAL MAO DE OBRA:	93,3000
MATERIAL	FORTE	UNID	COEFICIENTE	PREÇO UNITÁRIO	TOTAL	
I0109	AREIA MEDIA	SEINFRA	M3	0,89700000	67,5000	
I0805	CIMENTO PORTLAND	SEINFRA	KG	294,60000000	0,5600	
I1605	PEDRISCO	SEINFRA	M3	0,83900000	73,8000	
					TOTAL MATERIAL:	285,3000
					VALOR:	399,64

10.4.2. C0219 - ARMADURA DE TELA DE AÇO (M2)

MAO DE OBRA	FORTE	UNID	COEFICIENTE	PREÇO UNITÁRIO	TOTAL	
I0040	AJUDANTE DE ARMADOR/FERREIRO	SEINFRA	H	0,84000000	16,7700	
I0121	ARMADOR/FERREIRO	SEINFRA	H	0,92000000	20,7700	
					TOTAL MAO DE OBRA:	1,0862
MATERIAL	FORTE	UNID	COEFICIENTE	PREÇO UNITÁRIO	TOTAL	
I0103	ARAME RECOZIDO N.18 BWG	SEINFRA	KG	0,01000000	10,8500	
I2040	TELA SOLDADA EM AÇO CA-60 B FIO=5,0MM MALHA 10 X 10 CM (3,11KG/M2)	SEINFRA	M2	1,09000000	21,9300	
					TOTAL MATERIAL:	22,2760
					VALOR:	23,36

10.4.3. C3220 - FAIXA HORIZONTAL/TINTA REFLETIVA/RESINA ACRÍLICA (M2)

EQUIPAMENTO	FORTE	UNID	COEFICIENTE	PREÇO UNITÁRIO	TOTAL
I0583	CAMINHÃO C/CARROCERIA DE MADEIRA HP 92 (CHI)	SEINFRA	H	0,00000000	30,0400
I0638	MÁQUINA P/PINT. FAIXAS SINAL. AUTOPR. (CHI)	SEINFRA	H	0,00142857	68,9154
I0673	VEÍCULO UTILITÁRIO KOMBI (CHI)	SEINFRA	H	0,00142857	22,8542
I0704	CAMINHÃO C/CARROCERIA DE MADEIRA HP 92 (CHP)	SEINFRA	H	0,00714286	92,9141
I0752	MÁQUINA P/PINT. FAIXAS SINAL. AUTOPR. (CHP)	SEINFRA	H	0,00571429	151,9519

OBRA:		PAVIMENTAÇÃO EM PEDRA LIOSA EM DIVERSAS RUAS NO DISTRITO DE LAGEDO E DISTRITO DE VARZEA DA CONCEIÇÃO		DATA: 12/04/2022		BDI: 26,85%	
DESCRIÇÃO:	PAVIMENTAÇÃO EM PEDRA LIOSA EM DIVERSAS RUAS NO DISTRITO DE LAGEDO E DISTRITO DE VARZEA DA CONCEIÇÃO			FONTE:	SEINFRA	VERSÃO:	001 - ESTAB. DE FORNECIMENTO
LOCAL:	DIVERSAS RUAS NO DISTRITO DE LAGEDO E DISTRITO DE VARZEA DA CONCEIÇÃO			SEINFRA:	001 - ESTAB. DE FORNECIMENTO	HORA:	0000
CLIENTE:	PREFEITURA MUNICIPAL DE CEDRO			SEINFRA:	001 - ESTAB. DE FORNECIMENTO	MES:	0000
						REF.:	000000

10736	VEÍCULO UTILITÁRIO ROMB (CHP)	SEINFRA	H	3,00000000	70,9900	0,4392
TOTAL EQUIPAMENTO:						2,1927
MAO DE OBRA		FONTE	UNID	COEFICIENTE	PREÇO UNITÁRIO	TOTAL
12543	SERVENTE	SEINFRA	H	0,00714286	15,5500	0,2865
12557	TECNICO FRE MARCADOR	SEINFRA	H	0,00714286	27,6400	0,1973
TOTAL MAO DE OBRA:						1,0898
MATERIAL		FONTE	UNID	COEFICIENTE	PREÇO UNITÁRIO	TOTAL
12521	MICRO ESFERA DE VIDRO	SEINFRA	KG	0,00000000	9,7400	0,1400
12533	SOLVENTE (TOLUENO)	SEINFRA	L	0,00000000	10,4600	0,4100
12540	TINTA REFLETIVA RESINA ACRILICA (P/SINALIZAÇÃO)	SEINFRA	L	0,00000000	23,8300	14,2893
TOTAL MATERIAL:						17,8393
VALOR:						21,05

10.5.1. C0365 - BANQUETA/ MEIO FIO DE CONCRETO MOLDADO NO LOCAL (M)

MAO DE OBRA		FONTE	UNID	COEFICIENTE	PREÇO UNITÁRIO	TOTAL
12391	PEDREIRO	SEINFRA	H	0,15000000	20,7700	3,1155
12543	SERVENTE	SEINFRA	H	0,25000000	15,5500	3,8875
TOTAL MAO DE OBRA:						7,0030
MATERIAL		FONTE	UNID	COEFICIENTE	PREÇO UNITÁRIO	TOTAL
12544	FORMA METÁLICA P/BANQUETAS (ALUGUEL)	SEINFRA	M	1,00000000	3,4400	3,4400
TOTAL MATERIAL:						3,4400
SERVICO		FONTE	UNID	COEFICIENTE	PREÇO UNITÁRIO	TOTAL
C0588	CAIAÇÃO EM DUAS DEMÃOS COM SUPERCAL	SEINFRA	M2	0,20000000	4,9200	1,1240
C2784	ESCAVAÇÃO MANUAL SOLO DE 1A. CAT. PROF. ATÉ 1.50m	SEINFRA	M3	0,01000000	41,2100	0,6182
C3211	ESCAVAÇÃO E CARGA DE MATERIAL DE JAZIDA	SEINFRA	M3	0,03700000	4,1400	0,1532
C3268	CONCRETO P/VIBR., FCK=10MPa COM AGREGADO PRODUZIDO (S/TRANSP.)	SEINFRA	M3	0,00000000	337,6000	11,3600
TOTAL SERVICOS:						13,2574
VALOR:						23,60

10.5.2. C0331 - ATERRO C/COMPACTAÇÃO MANUAL S/CONTROLE, MAT. PRODUZIDO (S/TRANSP.) (M3)

MAO DE OBRA		FONTE	UNID	COEFICIENTE	PREÇO UNITÁRIO	TOTAL
12543	SERVENTE	SEINFRA	H	1,70000000	15,5500	26,4350
TOTAL MAO DE OBRA:						26,4350
SERVICO		FONTE	UNID	COEFICIENTE	PREÇO UNITÁRIO	TOTAL
C3129	AREIA DE CAMPO - EXTRAÇÃO	SEINFRA	M3	1,10000000	3,9900	4,3780
TOTAL SERVICOS:						4,3780
VALOR:						30,81

10.5.3. C5028 - PISO INTERTRAVADO TIPO TIJOLINHO (20 X 10 X 4CM), CINZA - COMPACTAÇÃO MECANIZADA (M2)

EQUIPAMENTO		FONTE	UNID	COEFICIENTE	PREÇO UNITÁRIO	TOTAL
10612	COMPACTADOR DE PLACA VIBRATÓRIA HP 7 (CHI)	SEINFRA	H	0,07570000	27,7600	2,0998
10725	COMPACTADOR DE PLACA VIBRATÓRIA HP 7 (CHP)	SEINFRA	H	0,00410000	42,1649	0,1729
TOTAL EQUIPAMENTO:						2,2727
MAO DE OBRA		FONTE	UNID	COEFICIENTE	PREÇO UNITÁRIO	TOTAL
10445	CALCETEIRO	SEINFRA	H	0,15800000	20,7700	3,3127
12543	SERVENTE	SEINFRA	H	0,16950000	15,5500	2,6352
TOTAL MAO DE OBRA:						5,9479
MATERIAL		FONTE	UNID	COEFICIENTE	PREÇO UNITÁRIO	TOTAL
10109	AREIA MEDIA	SEINFRA	M3	0,00000000	67,5000	0,0000
12403	PÓ DE PEDRA	SEINFRA	M3	0,00000000	69,4600	0,0000
19513	TIJOLINHO (20 X 10 X 4CM), COR NATURAL	SEINFRA	UN	51,00000000	0,5000	25,5000
TOTAL MATERIAL:						32,7000
VALOR:						40,83

10.5.4. C4624 - PISO PODOTÁIL EXTERNO EM PMC ESP. 3CM, ASSENTADO COM ARGAMASSA (FORNECIMENTO E ASSENTAMENTO) (M2)

MAO DE OBRA		FONTE	UNID	COEFICIENTE	PREÇO UNITÁRIO	TOTAL
11328	LADRILHISTA	SEINFRA	H	1,00000000	20,7700	20,7700
12543	SERVENTE	SEINFRA	H	1,20000000	15,5500	18,6600

RELATÓRIO ANALÍTICO - COMPOSIÇÕES DE CUSTOS

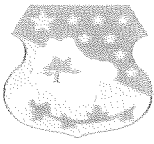
	OBRA:	PAVIMENTAÇÃO EM PEDRA TOSCA EM DIVERSAS RUAS NO DISTRITO DE LAGEDO E DISTRITO DE VARZEA DA CONCEIÇÃO	DATA:	12/04/2022	BOI:	26,850
	DESCRIÇÃO:	PAVIMENTAÇÃO EM PEDRA TOSCA EM DIVERSAS RUAS NO DISTRITO DE LAGEDO E DISTRITO DE VARZEA DA CONCEIÇÃO	FONTE:	SEINFRA	VERSÃO:	
	LOCAL:	DIVERSAS RUAS NO DISTRITO DE LAGEDO E DISTRITO DE VARZEA DA CONCEIÇÃO	MORA:	3.145	MES:	27.21
	CLIENTE:	PREFEITURA MUNICIPAL DE OFORO	COMPOSIÇÃO:	SEINFRA	SEINFRA	SEINFRA

MATERIAL		FONTE	UNID	COEFICIENTE	PREÇO UNITÁRIO	TOTAL
10109	AREIA MEDIA	SEINFRA	M3	0,01800000	67,0000	1,2060
10441	CAL HIDRATADA	SEINFRA	KG	2,72000000	1,1000	3,0020
10305	CIMENTO PORTLAND	SEINFRA	KG	2,80000000	0,5600	1,5680
18623	PISO TÁIL ALERTA OU DIRECIONAL EM PMC (CONCRETO) ESP. 3cm	SEINFRA	M2	1,10000000	49,4000	54,3200
TOTAL MATERIAL:						60,2275
VALOR:						112,90

MAO DE OBRA		FONTE	UNID	COEFICIENTE	PREÇO UNITÁRIO	TOTAL
12543	SERVEnte	SEINFRA	H	0,07500000	15,5500	1,1663
TOTAL MAO DE OBRA:						1,1663
VALOR:						1,17

EQUIPAMENTO		FONTE	UNID	COEFICIENTE	PREÇO UNITÁRIO	TOTAL
10700	CAMINHONETE SAVEIRO (CHP)	SEINFRA	H	2,00000000	75,0454	150,0908
10758	NÍVEL (CHP)	SEINFRA	H	4,00000000	0,6095	2,4380
10775	TEODOLITO (CHP)	SEINFRA	H	4,00000000	1,3612	5,4448
TOTAL EQUIPAMENTO:						158,2936

MAO DE OBRA		FONTE	UNID	COEFICIENTE	PREÇO UNITÁRIO	TOTAL
10037	AJUDANTE	SEINFRA	H	4,00000000	16,7700	67,0800
12382	NIVELADOR	SEINFRA	H	4,00000000	24,8600	99,4400
12445	TOPOGRAFO	SEINFRA	H	5,00000000	30,3400	151,7000
TOTAL MAO DE OBRA:						318,2200
VALOR:						476,51

MAO DE OBRA		FONTE	UNID	COEFICIENTE	PREÇO UNITÁRIO	TOTAL
12543	SERVEnte	SEINFRA	H	2,00000000	15,5000	31,0000
TOTAL MAO DE OBRA:						31,0000
MATERIAL		FONTE	UNID	COEFICIENTE	PREÇO UNITÁRIO	TOTAL
10537	CHAPA DE AÇO GALVANIZADA ESP. 0.3MM	SEINFRA	M2	1,02000000	35,5900	36,3018
11100	ESMALTE SINTETICO	SEINFRA	L	1,00000000	24,9900	24,9900
11691	PONTALETE / BARROTE DE 3"x3"	SEINFRA	M	4,50000000	12,6100	56,7450
11725	PREGO 15X15 (1.1/4" x 13) (APROXIMADAMENTE 672UN/KG)	SEINFRA	KG	0,15000000	15,5400	2,3310
TOTAL MATERIAL:						120,3578
VALOR:						151,47

EQUIPAMENTO		FONTE	UNID	COEFICIENTE	PREÇO UNITÁRIO	TOTAL
10642	MOTO NIVELADORA (CHI)	SEINFRA	H	0,00000000	76,5744	0,0000
10756	MOTO NIVELADORA (CHP)	SEINFRA	H	0,00277778	218,3516	0,6067
TOTAL EQUIPAMENTO:						0,6067
MAO DE OBRA		FONTE	UNID	COEFICIENTE	PREÇO UNITÁRIO	TOTAL
12543	SERVEnte	SEINFRA	H	0,00555556	15,5500	0,0863
TOTAL MAO DE OBRA:						0,6067
VALOR:						0,07

EQUIPAMENTO		FONTE	UNID	COEFICIENTE	PREÇO UNITÁRIO	TOTAL
10724	COMPACTADOR DE PLACA VIBRATÓRIA HP 4 (CHP)	SEINFRA	H	0,05000000	24,0836	1,2042
10726	COMPACTADOR LISO TANDEM AUTOPROPULIDO (CHP)	SEINFRA	H	0,01000000	83,8288	0,8383
TOTAL EQUIPAMENTO:						2,0425
MAO DE OBRA		FONTE	UNID	COEFICIENTE	PREÇO UNITÁRIO	TOTAL
10445	CALCETEIRO	SEINFRA	H	0,30000000	20,7700	6,2310
12543	SERVEnte	SEINFRA	H	0,10000000	15,5500	1,5550

RELATÓRIO ANALÍTICO - COMPOSIÇÕES DE CUSTOS

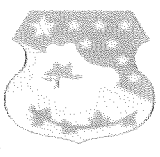
	OBRA:	PAVIMENTAÇÃO EM PEDRA LUSCA EM DIVERSAS RUAS NO DISTRITO DE LAGEDO E DISTRITO DE VARZEA DA CONCEIÇÃO	DATA:	12/01/2022	BDI: 26,95%		
	DESCRIÇÃO:	PAVIMENTAÇÃO EM PEDRA LUSCA EM DIVERSAS RUAS NO DISTRITO DE LAGEDO E DISTRITO DE VARZEA DA CONCEIÇÃO	FONTE:	SEINFRA	VERSÃO:	072	07/2021
	LOCAL:	DIVERSAS RUAS NO DISTRITO DE LAGEDO E DISTRITO DE VARZEA DA CONCEIÇÃO	DESCRIÇÃO:	072	07/2021	07/2021	07/2021
	CUENTE:	PREFEITURA MUNICIPAL DE PEDRO	DESCRIÇÃO:	072	07/2021	07/2021	07/2021

MATERIAL		FONTE	UNID	COEFICIENTE	PREÇO UNITÁRIO	TOTAL
10111	AREIA VERMELHA	SEINFRA	M3	0,15000000	60,0000	9,0000
11600	PEDRA DE MÃO (RACHÃO)	SEINFRA	M3	0,15000000	66,0000	9,9000
TOTAL MATERIAL:						19,0410
VALOR:						36,63

11.3.2. C0365 - BANQUETA/MEIO FIO DE CONCRETO MOLDADO NO LOCAL (M)

MÃO DE OBRA		FONTE	UNID	COEFICIENTE	PREÇO UNITÁRIO	TOTAL
12391	PEDREIRO	SEINFRA	H	0,15000000	20,7700	3,1155
12543	SERVEITE	SEINFRA	H	0,25000000	15,5500	3,8875
TOTAL MÃO DE OBRA:						7,0030
MATERIAL		FONTE	UNID	COEFICIENTE	PREÇO UNITÁRIO	TOTAL
12544	FORMA METÁLICA P/BANQUETAS (ALUGUEL)	SEINFRA	M	1,00000000	3,4400	3,4400
TOTAL MATERIAL:						3,4400
SERVIÇO		FONTE	UNID	COEFICIENTE	PREÇO UNITÁRIO	TOTAL
C0588	CAIAÇÃO EM DUAS DEMÃOS COM SUPERCAL	SEINFRA	M2	0,20000000	4,5000	1,1250
C2784	ESCAVAÇÃO MANUAL SOLO DE 1A, CAT. PROF. ATÉ 1.50m	SEINFRA	M3	0,01500000	41,2100	0,6182
C3211	ESCAVAÇÃO E CARGA DE MATERIAL DE JAZIDA	SEINFRA	M3	0,03700000	4,1400	0,1532
C3268	CONCRETO P/VIBR., FCK=10MPa COM AGREGADO PRODUZIDO (S/TRANSP.)	SEINFRA	M3	0,03400000	337,0000	11,4580
TOTAL SERVIÇO:						13,3577
VALOR:						23,60

11.3.3. C1256 - ESCAVAÇÃO MANUAL CAMPO ABERTO EM TERRA ATÉ 2M (M3)

MÃO DE OBRA		FONTE	UNID	COEFICIENTE	PREÇO UNITÁRIO	TOTAL
12543	SERVEITE	SEINFRA	H	2,93000000	15,5500	45,5615
TOTAL MÃO DE OBRA:						45,5615
VALOR:						45,66

11.3.4. C0836 - CONCRETO NÃO ESTRUTURAL PREPARO MANUAL (M3)

MÃO DE OBRA		FONTE	UNID	COEFICIENTE	PREÇO UNITÁRIO	TOTAL
12543	SERVEITE	SEINFRA	H	10,00000000	15,5500	155,5000
TOTAL MÃO DE OBRA:						155,5000
MATERIAL		FONTE	UNID	COEFICIENTE	PREÇO UNITÁRIO	TOTAL
10109	AREIA MEDIA	SEINFRA	M3	0,77000000	67,5000	52,0125
10280	BRITA	SEINFRA	M3	0,00500000	76,1500	73,5843
10805	CIMENTO PORTLAND	SEINFRA	KG	220,00000000	0,5600	123,2000
TOTAL MATERIAL:						249,2968
VALOR:						404,80

11.4.1. C0840 - CONCRETO P/VIBR., FCK 15 MPa COM AGREGADO ADQUIRIDO (M3)

EQUIPAMENTO		FONTE	UNID	COEFICIENTE	PREÇO UNITÁRIO	TOTAL
10682	BETONEIRA ELÉTRICA 580L (CHP)	SEINFRA	H	0,71400000	22,3100	15,9293
TOTAL EQUIPAMENTO:						15,9293
MÃO DE OBRA		FONTE	UNID	COEFICIENTE	PREÇO UNITÁRIO	TOTAL
12543	SERVEITE	SEINFRA	H	6,00000000	15,5500	93,3000
TOTAL MÃO DE OBRA:						93,3000
MATERIAL		FONTE	UNID	COEFICIENTE	PREÇO UNITÁRIO	TOTAL
10109	AREIA MEDIA	SEINFRA	M3	0,09720000	67,5000	6,5610
10805	CIMENTO PORTLAND	SEINFRA	KG	234,00000000	0,5600	131,0400
11605	PEDRISCO	SEINFRA	M3	0,03600000	73,0000	2,6280
TOTAL MATERIAL:						288,3690
VALOR:						395,54

11.4.2. C0219 - ARMADURA DE TELA DE AÇO (M2)

MÃO DE OBRA		FONTE	UNID	COEFICIENTE	PREÇO UNITÁRIO	TOTAL
10040	AJUDANTE DE ARMADOR/FERREIRO	SEINFRA	H	0,04000000	16,7700	0,6708
10121	ARMADOR/FERREIRO	SEINFRA	H	0,02000000	20,7700	0,4154



RELATÓRIO ANALÍTICO - COMPOSIÇÕES DE CUSTOS

OBRA:	PAVIMENTAÇÃO EM PEDRA TOSCA EM DIVERSAS RUAS NO DISTRITO DE LAGEDO E DISTRITO DE VARZEA DA CONCEIÇÃO	DATA:	12/04/2022	BDI:	26,85%
DESCRIÇÃO:	PAVIMENTAÇÃO EM PEDRA TOSCA EM DIVERSAS RUAS NO DISTRITO DE LAGEDO E DISTRITO DE VARZEA DA CONCEIÇÃO	VERSÃO:	01/01/2022	HORA:	27,70
LOCAL:	DIVERSAS RUAS NO DISTRITO DE LAGEDO E DISTRITO DE VARZEA DA CONCEIÇÃO	EMPRESA:	CONSTRUTORA SERRAVALLE	MES:	04/2022
CLIENTE:	PREFEITURA MUNICIPAL DE LEOPOLDINA			REF:	05/2022

MATERIAL		FONTES	UNID	COEFICIENTE	PREÇO UNITÁRIO	TOTAL
10103	ARAME RECOZIDO N.18 BWG	SEINFRA	KG	0,01020000	14,5500	0,1480
12040	TELA SOLDADA EM AÇO CA-60 B FIO= 5,0MM MALHA 10 X 10 CM (3,11KG/M2)	SEINFRA	M2	1,24000000	21,5400	26,7150
TOTAL MATERIAL:						22,2760
VALOR:						23,35

11.4.3. C3220 - FAIXA HORIZONTAL/TINTA REFLETIVA/RESINA ACRÍLICA (M2)

EQUIPAMENTO		FONTES	UNID	COEFICIENTE	PREÇO UNITÁRIO	TOTAL
10583	CAMINHÃO C/CARROCERIA DE MADEIRA HP 92 (CHI)	SEINFRA	H	0,00000000	36,0400	0,0000
10638	MÁQUINA P/PINT. FAIXAS SINAL. AUTOPR. (CHI)	SEINFRA	H	0,00142857	69,9150	0,0999
10673	VEÍCULO UTILITÁRIO KOMBI (CHI)	SEINFRA	H	0,00142857	22,9540	0,0326
10704	CAMINHÃO C/CARROCERIA DE MADEIRA HP 92 (CHP)	SEINFRA	H	0,00714286	92,9140	0,6604
10752	MÁQUINA P/PINT. FAIXAS SINAL. AUTOPR. (CHP)	SEINFRA	H	0,00571429	151,9510	0,8680
10786	VEÍCULO UTILITÁRIO KOMBI (CHP)	SEINFRA	H	0,00571429	70,6300	0,4030
TOTAL EQUIPAMENTO:						2,1027
MAO DE OBRA		FONTES	UNID	COEFICIENTE	PREÇO UNITÁRIO	TOTAL
12543	SERVENTE	SEINFRA	H	0,00714286	15,5500	0,1113
12567	TECNICO PRE MARCADOR	SEINFRA	H	0,00714286	27,6400	0,1973
TOTAL MAO DE OBRA:						1,6800
MATERIAL		FONTES	UNID	COEFICIENTE	PREÇO UNITÁRIO	TOTAL
12521	MICRO ESFERA DE VIDRO	SEINFRA	KG	0,55000000	5,7100	3,1405
12533	SOLVENTE (TOLUENO)	SEINFRA	L	0,04000000	10,4600	0,4184
12540	TINTA REFLETIVA RESINA ACRÍLICA (P/SINALIZAÇÃO)	SEINFRA	L	0,00000000	23,0900	11,2980
TOTAL MATERIAL:						17,6569
VALOR:						21,05

11.5.1. C0365 - BANQUETA/ MEIO FIO DE CONCRETO MOLDADO NO LOCAL (M)

MAO DE OBRA		FONTES	UNID	COEFICIENTE	PREÇO UNITÁRIO	TOTAL
12391	PEDREIRO	SEINFRA	H	0,15000000	20,7700	3,1155
12543	SERVENTE	SEINFRA	H	0,25000000	15,5500	3,8875
TOTAL MAO DE OBRA:						7,0030
MATERIAL		FONTES	UNID	COEFICIENTE	PREÇO UNITÁRIO	TOTAL
12544	FORMA METÁLICA P/BANQUETAS (ALUGUEL)	SEINFRA	M	1,00000000	3,4400	3,4400
TOTAL MATERIAL:						3,4400
SERVICO		FONTES	UNID	COEFICIENTE	PREÇO UNITÁRIO	TOTAL
C0588	CAIÇÃO EM DUAS DEMÃOS COM SUPERCAL	SEINFRA	M2	0,25000000	4,5000	1,1250
C2784	ESCAVAÇÃO MANUAL SOLO DE 1A.CAT. PROF. ATÉ 1.50m	SEINFRA	M3	0,01500000	41,2100	0,6182
C3211	ESCAVAÇÃO E CARGA DE MATERIAL DE JAZIDA	SEINFRA	M3	0,03200000	4,1400	0,1325
C3268	CONCRETO P/VIBR., FCK=10MPa COM AGREGADO PRODUZIDO (S/TRANSP.)	SEINFRA	M3	0,03400000	337,0800	11,4607
TOTAL SERVICOS:						13,3372
VALOR:						23,60

11.5.2. C0331 - ATERRO C/COMPACTAÇÃO MANUAL S/CONTROLE, MAT. PRODUZIDO (S/TRANSP.) (M3)

MAO DE OBRA		FONTES	UNID	COEFICIENTE	PREÇO UNITÁRIO	TOTAL
12543	SERVENTE	SEINFRA	H	1,70000000	15,5500	26,4350
TOTAL MAO DE OBRA:						26,4350
SERVICO		FONTES	UNID	COEFICIENTE	PREÇO UNITÁRIO	TOTAL
C3129	AREIA DE CAMPO - EXTRAÇÃO	SEINFRA	M3	1,10000000	3,9800	4,3780
TOTAL SERVICOS:						4,3780
VALOR:						30,81

11.5.3. C5028 - PISO INTERTRAVADO TIPO TIJOLINHO (20 X 10 X 4CM), CINZA - COMPACTAÇÃO MECANIZADA (M2)

EQUIPAMENTO		FONTES	UNID	COEFICIENTE	PREÇO UNITÁRIO	TOTAL
10612	COMPACTADOR DE PLACA VIBRATÓRIA HP 7 (CHI)	SEINFRA	H	0,07570000	27,4900	2,0780
10725	COMPACTADOR DE PLACA VIBRATÓRIA HP 7 (CHP)	SEINFRA	H	0,00410000	42,1640	0,1729
TOTAL EQUIPAMENTO:						2,2509
MAO DE OBRA		FONTES	UNID	COEFICIENTE	PREÇO UNITÁRIO	TOTAL

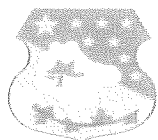

RELATÓRIO ANALÍTICO - COMPOSIÇÕES DE CUSTOS

OBRA:	PAVIMENTAÇÃO EM PEDRA TOSCA EM DIVERSAS RUAS NO DISTRITO DE LAGEFO E DISTRITO DE VARZEA DA CONCEIÇÃO	DATA:	12/04/2022	BDI:	26,95%
DESCRIÇÃO:	PAVIMENTAÇÃO EM PEDRA TOSCA EM DIVERSAS RUAS NO DISTRITO DE LAGEFO E DISTRITO DE VARZEA DA CONCEIÇÃO	FONTE:	SEINFRA	VERSÃO:	002
LOCAL:	DIVERSAS RUAS NO DISTRITO DE LAGEFO E DISTRITO DE VARZEA DA CONCEIÇÃO	HORA:	04:00	MES:	04/2022
CLIENTE:	PREFEITURA MUNICIPAL DE ITABORAÍ	UNIDADE:	0000000000	REP.:	0000000000

10445	CALCETEIRO	SEINFRA	H	0,15000000	23,720	3,558
12543	SERVEITE	SEINFRA	H	0,15000000	15,550	2,283
TOTAL MAO DE OBRA:						5,841
MATERIAL						
10109	AREIA MEDIA	SEINFRA	M3	0,02000000	67,500	1,350
12403	PÓ DE PEDRA	SEINFRA	M3	0,02000000	69,400	1,388
19513	TIJOLHINHO (20 X 10 X 4CM), COR NATURAL	SEINFRA	UN	51,00000000	0,560	28,516
TOTAL MATERIAL:						32,704
VALOR:						40,83

11.5.4. C4624 - PISO PODOTÁTIL EXTERNO EM PMC ESP. 3CM, ASSENTADO COM ARGAMASSA (FORNECIMENTO E ASSENTAMENTO) (M2)

MAO DE OBRA		FONTE	UNID	COEFICIENTE	PREÇO UNITÁRIO	TOTAL
11328	LADRILHISTA	SEINFRA	H	1,00000000	20,770	20,770
12543	SERVEITE	SEINFRA	H	1,25000000	15,550	19,438
TOTAL MAO DE OBRA:						32,668
MATERIAL						
10109	AREIA MEDIA	SEINFRA	M3	0,01182000	67,500	0,797
10441	CAL HIDRATADA	SEINFRA	KG	2,73000000	1,100	3,003
10805	CIMENTO PORTLAND	SEINFRA	KG	2,80000000	0,500	1,400
18623	PISO TÁTIL ALERTA OU DIRECIONAL EM PMC (CONCRETO) ESP. 3cm	SEINFRA	M2	1,10000000	49,000	53,900
TOTAL MATERIAL:						60,227
VALOR:						112,90

11.6.1. C3447 - LIMPEZA DE PISO EM ÁREA URBANIZADA (M2)

MAO DE OBRA		FONTE	UNID	COEFICIENTE	PREÇO UNITÁRIO	TOTAL
12543	SERVEITE	SEINFRA	H	0,07500000	15,550	1,166
TOTAL MAO DE OBRA:						1,166
VALOR:						1,17

12.1.1. C2872 - LOCAÇÃO DA OBRA COM AUXÍLIO TOPOGRÁFICO (ÁREA >5000 M2) (HA)

EQUIPAMENTO		FONTE	UNID	COEFICIENTE	PREÇO UNITÁRIO	TOTAL
10700	CAMINHONETE SAVEIRO (CHP)	SEINFRA	H	2,00000000	75,000	150,000
10758	NÍVEL (CHP)	SEINFRA	H	1,00000000	2,750	2,750
10775	TEODOLITO (CHP)	SEINFRA	H	1,00000000	5,448	5,448
TOTAL EQUIPAMENTO:						158,198
MAO DE OBRA						
10037	AJUDANTE	SEINFRA	H	4,00000000	16,770	67,080
12382	NIVELADOR	SEINFRA	H	4,00000000	24,850	99,400
12445	TOPOGRAFO	SEINFRA	H	5,00000000	39,340	196,700
TOTAL MAO DE OBRA:						319,220
VALOR:						476,51

12.1.2. C1937 - PLACAS PADRÃO DE OBRA (M2)

MAO DE OBRA		FONTE	UNID	COEFICIENTE	PREÇO UNITÁRIO	TOTAL
12543	SERVEITE	SEINFRA	H	2,00000000	15,550	31,100
TOTAL MAO DE OBRA:						31,100
MATERIAL						
10537	CHAPA DE AÇO GALVANIZADA ESP. 0.3MM	SEINFRA	M2	1,02000000	35,590	36,302
11100	ESMALTE SINTETICO	SEINFRA	L	1,00000000	24,990	24,990
11691	PONTALETE / BARROTE DE 3"x3"	SEINFRA	M	4,50000000	12,610	56,745
11725	PREGO 15X15 (1.1/4" x 13) (APROXIMADAMENTE 672UN/KG)	SEINFRA	KG	0,15000000	15,840	2,376
TOTAL MATERIAL:						120,367
VALOR:						151,47

12.2.1. C3232 - RECONFORMAÇÃO/PATROLAGEM DA PLATAFORMA (M2)

EQUIPAMENTO		FONTE	UNID	COEFICIENTE	PREÇO UNITÁRIO	TOTAL
10642	MOTO NIVELADORA (CHI)	SEINFRA	H	0,02000000	70,574	1,411
10756	MOTO NIVELADORA (CHP)	SEINFRA	H	0,02000000	210,350	4,207

RELATÓRIO ANALÍTICO - COMPOSIÇÕES DE CUSTOS

	OBRA:	PAVIMENTAÇÃO EM PEDRA TOSCA EM DIVERSAS RUAS NO DISTRITO DE LAGEDO E DISTRITO DE VARZEA DA CONCEIÇÃO	DATA:	12/04/2022	BDI:	20,95%
	DESCRIÇÃO:	PAVIMENTAÇÃO EM PEDRA TOSCA EM DIVERSAS RUAS NO DISTRITO DE LAGEDO E DISTRITO DE VARZEA DA CONCEIÇÃO	VERSAO:		HORA:	22,07
	LOCAL:	DIVERSAS RUAS NO DISTRITO DE LAGEDO E DISTRITO DE VARZEA DA CONCEIÇÃO	SEINFRA:	0,71	MES:	36,333
	CLIENTE:	PREFEITURA MUNICIPAL DE PEDRO	SEINFRA:	0,71	REP.:	

MAO DE OBRA		FONTES	UNID	COEFICIENTE	PREÇO UNITÁRIO	TOTAL
12543	SERVENTE	SEINFRA	H	0,00000000	15,5000	0,0000
TOTAL MAO DE OBRA:						0,0000
VALOR:						0,07

12.3.1. C2896 - PAVIMENTAÇÃO EM PEDRA TOSCA S/ REJUNTAMENTO (AGREGADO ADQUIRIDO) (M2)

EQUIPAMENTO		FONTES	UNID	COEFICIENTE	PREÇO UNITÁRIO	TOTAL
10724	COMPACTADOR DE PLACA VIBRATÓRIA HP 4 (CHP)	SEINFRA	H	0,05000000	24,0000	1,2000
10726	COMPACTADOR LISO TANDEM AUTOPROPULIDO (CHP)	SEINFRA	H	0,01000000	83,9200	0,8392
TOTAL EQUIPAMENTO:						2,0392
MAO DE OBRA		FONTES	UNID	COEFICIENTE	PREÇO UNITÁRIO	TOTAL
10445	CALCETEIRO	SEINFRA	H	0,30000000	20,7700	6,2310
12543	SERVENTE	SEINFRA	H	0,60000000	15,5000	9,3000
TOTAL MAO DE OBRA:						15,5310
MATERIAL		FONTES	UNID	COEFICIENTE	PREÇO UNITÁRIO	TOTAL
10111	AREIA VERMELHA	SEINFRA	M3	0,15000000	60,8000	9,1200
11600	PEDRA DE MÃO (RACHÃO)	SEINFRA	M3	0,15000000	60,8000	9,1200
TOTAL MATERIAL:						18,2400
VALOR:						36,65

12.3.2. C0365 - BANQUETA/ MEIO FIO DE CONCRETO MOLDADO NO LOCAL (M)

MAO DE OBRA		FONTES	UNID	COEFICIENTE	PREÇO UNITÁRIO	TOTAL
12391	PEDREIRO	SEINFRA	H	0,15000000	20,7700	3,1155
12543	SERVENTE	SEINFRA	H	0,25000000	15,5000	3,8750
TOTAL MAO DE OBRA:						7,0000
MATERIAL		FONTES	UNID	COEFICIENTE	PREÇO UNITÁRIO	TOTAL
12544	FORMA METÁLICA P/BANQUETAS (ALUGUEL)	SEINFRA	M	1,00000000	3,4400	3,4400
TOTAL MATERIAL:						3,4400
SERVICO		FONTES	UNID	COEFICIENTE	PREÇO UNITÁRIO	TOTAL
C0588	CAIAÇÃO EM DUAS DEMÃOS COM SUPERCAL	SEINFRA	M2	0,25000000	4,5000	1,1250
C2784	ESCAVAÇÃO MANUAL SOLO DE 1A. CAT. PROF. ATÉ 1.50m	SEINFRA	M3	0,01500000	41,2100	0,6182
C3211	ESCAVAÇÃO E CARGA DE MATERIAL DE JAZIDA	SEINFRA	M3	0,03700000	4,1400	0,1532
C3268	CONCRETO P/VIBR., FCK=10MPa COM AGREGADO PRODUZIDO (S/TRANSP.)	SEINFRA	M3	0,04400000	267,0000	11,7480
TOTAL SERVICIO:						13,3577
VALOR:						23,80

12.3.3. C1256 - ESCAVAÇÃO MANUAL CAMPO ABERTO EM TERRA ATÉ 2M (M3)

MAO DE OBRA		FONTES	UNID	COEFICIENTE	PREÇO UNITÁRIO	TOTAL
12543	SERVENTE	SEINFRA	H	2,90000000	15,5000	45,1500
TOTAL MAO DE OBRA:						45,1500
VALOR:						45,56

12.3.4. C0836 - CONCRETO NÃO ESTRUTURAL PREPARO MANUAL (M3)

MAO DE OBRA		FONTES	UNID	COEFICIENTE	PREÇO UNITÁRIO	TOTAL
12543	SERVENTE	SEINFRA	H	10,00000000	15,5000	155,0000
TOTAL MAO DE OBRA:						155,0000
MATERIAL		FONTES	UNID	COEFICIENTE	PREÇO UNITÁRIO	TOTAL
10109	AREIA MEDIA	SEINFRA	M3	0,77000000	67,5000	52,0150
10280	BRITA	SEINFRA	M3	0,95000000	76,1900	72,3805
10805	CIMENTO PORTLAND	SEINFRA	KG	220,00000000	0,5600	123,2000
TOTAL MATERIAL:						229,2955
VALOR:						404,60

12.4.1. C0840 - CONCRETO P/VIBR., FCK 15 MPa COM AGREGADO ADQUIRIDO (M3)

EQUIPAMENTO		FONTES	UNID	COEFICIENTE	PREÇO UNITÁRIO	TOTAL
10682	BETONEIRA ELÉTRICA 580L (CHP)	SEINFRA	H	0,71000000	22,4100	15,9290
TOTAL EQUIPAMENTO:						15,9290

RELATÓRIO ANALÍTICO - COMPOSIÇÕES DE CUSTOS

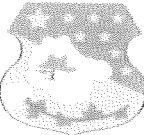
	OBRA:	PAVIMENTAÇÃO EM PEDRA LIOSA EM DIVERSAS RUAS NO DISTRITO DE LAGEDO E DISTRITO DE VARZEA DA CONCEIÇÃO	DATA:	12/04/2022	BOI:	06,95%	
	DESCRIÇÃO:	PAVIMENTAÇÃO EM PEDRA LIOSA EM DIVERSAS RUAS NO DISTRITO DE LAGEDO E DISTRITO DE VARZEA DA CONCEIÇÃO	FONTE:	VERSÃO	HORA:	MES:	
	LOCAL:	DIVERSAS RUAS NO DISTRITO DE LAGEDO E DISTRITO DE VARZEA DA CONCEIÇÃO	SEINFRA:	107 12 CALDEARIA/NOVA BRASIA	2.495,1	27,70%	05/2022
	CLIENTE:	PREFEITURA MUNICIPAL DE SÃO PAULO		COMUNIC. DE OBRAS	4.432	0,00	

MÃO DE OBRA		FONTE	UNID	COEFICIENTE	PREÇO UNITÁRIO	TOTAL
12543	SERVEnte	SEINFRA	H	0,66000000	15,5500	9,33000
TOTAL MÃO DE OBRA:						9,33000
MATERIAL		FONTE	UNID	COEFICIENTE	PREÇO UNITÁRIO	TOTAL
10109	AREIA MEDIA	SEINFRA	M3	0,00720000	67,5000	0,48600
10805	CIMENTO PORTLAND	SEINFRA	KG	294,00000000	0,5000	144,60000
11605	PEDRISCO	SEINFRA	M3	0,03000000	23,9000	0,71700
TOTAL MATERIAL:						285,30000
VALOR:						395,54

12.4.2. C0219 - ARMADURA DE TELA DE AÇO (M2)

MÃO DE OBRA		FONTE	UNID	COEFICIENTE	PREÇO UNITÁRIO	TOTAL
10040	AJUDANTE DE ARMADOR/FERREIRO	SEINFRA	H	0,04000000	16,7700	0,67080
10121	ARMADOR/FERREIRO	SEINFRA	H	0,02000000	20,7700	0,41540
TOTAL MÃO DE OBRA:						1,08620
MATERIAL		FONTE	UNID	COEFICIENTE	PREÇO UNITÁRIO	TOTAL
10103	ARAME RECOZIDO N.18 BWG	SEINFRA	KG	0,01000000	10,0500	0,10050
12040	TELA SOLDADA EM ACO CA-60 B FIO= 5,0MM MALHA 10 X 10 CM (3,11KG/M2)	SEINFRA	M2	1,03000000	21,5300	22,17500
TOTAL MATERIAL:						22,27550
VALOR:						23,35

12.4.3. C3220 - FAIXA HORIZONTAL/TINTA REFLETIVA/RESINA ACRÍLICA (M2)

EQUIPAMENTO		FONTE	UNID	COEFICIENTE	PREÇO UNITÁRIO	TOTAL
10583	CAMINHÃO C/CARROCERIA DE MADEIRA HP 92 (CHI)	SEINFRA	H	0,00000000	95,6460	0,00000
10638	MÁQUINA P/PINT. FAIXAS SINAL. AUTOPR. (CHI)	SEINFRA	H	0,00142857	69,9154	0,09989
10673	VEÍCULO UTILITÁRIO KOMBI (CHI)	SEINFRA	H	0,00142857	22,8542	0,03240
10704	CAMINHÃO C/CARROCERIA DE MADEIRA HP 92 (CHP)	SEINFRA	H	0,00714286	92,9142	0,66300
10752	MÁQUINA P/PINT. FAIXAS SINAL. AUTOPR. (CHP)	SEINFRA	H	0,00571429	151,9510	0,86500
10786	VEÍCULO UTILITÁRIO KOMBI (CHP)	SEINFRA	H	0,00571429	75,6200	0,43000
TOTAL EQUIPAMENTO:						2,00270
MÃO DE OBRA		FONTE	UNID	COEFICIENTE	PREÇO UNITÁRIO	TOTAL
12543	SERVEnte	SEINFRA	H	0,05714286	15,5500	0,88900
12567	TECNICO PRE MARCADOR	SEINFRA	H	0,03714286	27,6400	0,10270
TOTAL MÃO DE OBRA:						1,00000
MATERIAL		FONTE	UNID	COEFICIENTE	PREÇO UNITÁRIO	TOTAL
12521	MICRO ESFERA DE VIDRO	SEINFRA	KG	0,50000000	5,7100	2,85500
12533	SOLVENTE (TOLUENO)	SEINFRA	L	0,04000000	10,4000	0,41600
12540	TINTA REFLETIVA RESINA ACRÍLICA (P/SINALIZAÇÃO)	SEINFRA	L	0,00000000	23,8300	0,00000
TOTAL MATERIAL:						3,27100
VALOR:						21,05

12.5.1. C0365 - BANQUETA/ MEIO FIO DE CONCRETO MOLDADO NO LOCAL (M)

MÃO DE OBRA		FONTE	UNID	COEFICIENTE	PREÇO UNITÁRIO	TOTAL
12391	PEDREIRO	SEINFRA	H	0,15000000	20,7700	3,11550
12543	SERVEnte	SEINFRA	H	0,25000000	15,5500	3,88750
TOTAL MÃO DE OBRA:						7,00300
MATERIAL		FONTE	UNID	COEFICIENTE	PREÇO UNITÁRIO	TOTAL
12544	FORMA METÁLICA P/BANQUETAS (ALUGUEL)	SEINFRA	M	1,00000000	3,4400	3,44000
TOTAL MATERIAL:						3,44000
SERVICO		FONTE	UNID	COEFICIENTE	PREÇO UNITÁRIO	TOTAL
C0588	CAIAÇÃO EM DUAS DEMÃOS COM SUPERCAL	SEINFRA	M2	0,20000000	4,5000	0,90000
C2784	ESCAVAÇÃO MANUAL SOLO DE 1A. CAT. PROF. ATÉ 1.50m	SEINFRA	M3	0,01500000	41,2100	0,61815
C3211	ESCAVAÇÃO E CARGA DE MATERIAL DE JAZIDA	SEINFRA	M3	0,03700000	4,1400	0,15318
C3268	CONCRETO P/VIBR., FCK=10MPa COM AGREGADO PRODUZIDO (S/TRANSP.)	SEINFRA	M3	0,03400000	337,0800	11,46072
TOTAL SERVIÇO:						13,35700
VALOR:						23,80

12.5.2. C0331 - ATERRO C/COMPACTAÇÃO MANUAL S/CONTROLE, MAT. PRODUZIDO (S/TRANSP.) (M3)

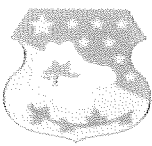

RELATÓRIO ANALÍTICO - COMPOSIÇÕES DE CUSTOS

	OBRA:	PAVIMENTAÇÃO EM PEDRA TOSCA EM DIVERSAS RUAS NO DISTRITO DE LAGEO E DISTRITO DE VARZEA DA CONCEIÇÃO	DATA:	12/04/2022	BDI:	26,95%
	DESCRIÇÃO:	PAVIMENTAÇÃO EM PEDRA TOSCA EM DIVERSAS RUAS NO DISTRITO DE LAGEO E DISTRITO DE VARZEA DA CONCEIÇÃO	FONTE:	SEINFRA	VERSÃO:	07/10/2019
	LOCAL:	DIVERSAS RUAS NO DISTRITO DE LAGEO E DISTRITO DE VARZEA DA CONCEIÇÃO	VERSÃO:	07/10/2019	HORA:	27,70
	CLIENTE:	PREFEITURA MUNICIPAL DE CEFIRO	VERSÃO:	07/10/2019	MES:	31,00
			REF.:	05/2021		

MAO DE OBRA	FONTE	UNID	COEFICIENTE	PREÇO UNITÁRIO	TOTAL
12543	SERVENTE	H	1,40000000	15,5000	21,7000
TOTAL MAO DE OBRA:					21,7000
SERVICO	FONTE	UNID	COEFICIENTE	PREÇO UNITÁRIO	TOTAL
C3129	AREA DE CAMPO - EXTRAÇÃO	M3	1,10000000	3,9800	4,3780
TOTAL SERVICOS:					4,3780
VALOR:					30,81

12.5.3. C5028 - PISO INTERTRAVADO TIPO TIJOLINHO (20 X 10 X 4CM), CINZA - COMPACTAÇÃO MECANIZADA (M2)						
EQUIPAMENTO	FONTE	UNID	COEFICIENTE	PREÇO UNITÁRIO	TOTAL	
10612	COMPACTADOR DE PLACA VIBRATÓRIA HP 7 (CHI)	H	0,07570000	27,3600	2,0788	
10725	COMPACTADOR DE PLACA VIBRATÓRIA HP 7 (CHP)	H	0,00410000	42,1625	0,1729	
TOTAL EQUIPAMENTO:					2,2517	
MAO DE OBRA	FONTE	UNID	COEFICIENTE	PREÇO UNITÁRIO	TOTAL	
10445	CALCETEIRO	H	0,15950000	20,7700	3,3128	
12543	SERVENTE	H	0,15950000	15,5500	2,4802	
TOTAL MAO DE OBRA:					5,7930	
MATERIAL	FONTE	UNID	COEFICIENTE	PREÇO UNITÁRIO	TOTAL	
10109	AREIA MEDIA	M3	0,05680000	67,5000	3,8334	
12403	PÓ DE PEDRA	M3	0,00050000	69,4600	0,3473	
19513	TIJOLINHO (20 X 10 X 4CM), COR NATURAL	UN	51,00000000	0,5600	28,5600	
TOTAL MATERIAL:					32,7407	
VALOR:					40,83	

12.5.4. C4624 - PISO PODOTÁTIL EXTERNO EM PMC ESP. 3CM, ASSENTADO COM ARGAMASSA (FORNECIMENTO E ASSENTAMENTO) (M2)						
MAO DE OBRA	FONTE	UNID	COEFICIENTE	PREÇO UNITÁRIO	TOTAL	
11328	LADRILHISTA	H	1,60000000	20,7700	33,2320	
12543	SERVENTE	H	1,25000000	15,5500	19,4375	
TOTAL MAO DE OBRA:					52,6695	
MATERIAL	FONTE	UNID	COEFICIENTE	PREÇO UNITÁRIO	TOTAL	
10109	AREIA MEDIA	M3	0,01820000	67,5000	1,2280	
10441	CAL HIDRATADA	KG	2,73000000	1,1000	3,0030	
10805	CIMENTO PORTLAND	KG	2,80000000	0,5600	1,5680	
18623	PISO TÁTIL ALERTA OU DIRECIONAL EM PMC (CONCRETO) ESP. 3cm	M2	1,10000000	49,4800	54,4280	
TOTAL MATERIAL:					60,3270	
VALOR:					112,99	

12.6.1. C3447 - LIMPEZA DE PISO EM ÁREA URBANIZADA (M2)						
MAO DE OBRA	FONTE	UNID	COEFICIENTE	PREÇO UNITÁRIO	TOTAL	
12543	SERVENTE	H	0,07500000	15,5500	1,1663	
TOTAL MAO DE OBRA:					1,1663	
VALOR:					1,17	

13.1.1. C2872 - LOCAÇÃO DA OBRA COM AUXÍLIO TOPOGRÁFICO (ÁREA >5000 M2) (HA)

EQUIPAMENTO	FONTE	UNID	COEFICIENTE	PREÇO UNITÁRIO	TOTAL
10700	CAMINHONETE SAVEIRO (CHP)	H	2,50000000	75,0345	187,5863
10758	NÍVEL (CHP)	H	4,00000000	0,6997	2,7988
10775	TEODOLITO (CHP)	H	4,00000000	1,3612	5,4448
TOTAL EQUIPAMENTO:					195,8299
MAO DE OBRA	FONTE	UNID	COEFICIENTE	PREÇO UNITÁRIO	TOTAL
10037	AJUDANTE	H	4,00000000	16,7700	67,0800
12382	NIVELADOR	H	4,00000000	24,8600	99,4400
12445	TOPOGRAFO	H	5,00000000	30,2400	151,2000
TOTAL MAO DE OBRA:					319,2200
VALOR:					476,51

13.1.2. C1937 - PLACAS PADRÃO DE OBRA (M2)



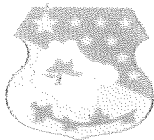

RELATÓRIO ANALÍTICO - COMPOSIÇÕES DE CUSTOS

OBRA:	PAVIMENTAÇÃO EM PEDRA TOSCA EM DIVERSAS RUAS NO DISTRITO DE LAGEDO E DISTRITO DE VARZEA DA CONCEIÇÃO	DATA:	12/04/2022	BOI:	26.851
DESCRIÇÃO:	PAVIMENTAÇÃO EM PEDRA TOSCA EM DIVERSAS RUAS NO DISTRITO DE LAGEDO E DISTRITO DE VARZEA DA CONCEIÇÃO	FONTE:	SEINFRA	VERSÃO:	072 - FOM DE CONSERVAÇÃO
LOCAL:	DIVERSAS RUAS NO DISTRITO DE LAGEDO E DISTRITO DE VARZEA DA CONCEIÇÃO	SEINFRA:	072 - FOM DE CONSERVAÇÃO	HORA:	21.00
CLIENTE:	PREFEITURA MUNICIPAL DE CEDRO	SEINFRA:	072 - FOM DE CONSERVAÇÃO	MES:	21.00
				REP.	00.00

MAO DE OBRA		FONTE	UNID	COEFICIENTE	PREÇO UNITÁRIO	TOTAL
12543	SERVENTE	SEINFRA	H	2,16000000	15,5500	33,5570
TOTAL MAO DE OBRA:						33,5570
MATERIAL		FONTE	UNID	COEFICIENTE	PREÇO UNITÁRIO	TOTAL
10537	CHAPA DE AÇO GALVANIZADA ESP. 0.3MM	SEINFRA	M2	1,02500000	35,5900	36,3918
11100	ESMALTE SINTETICO	SEINFRA	L	1,00000000	24,9900	24,9900
11691	PONTALETE / BARROTE DE 3"x3"	SEINFRA	M	4,50000000	12,6100	56,7450
11725	PREGO 15X15 (1.1/4" x 13) (APROXIMADAMENTE 672UN/KG)	SEINFRA	KG	0,14000000	15,5400	2,1756
TOTAL MATERIAL:						120,3024
VALOR:						151,47

13.2.1. C3232 - RECONFORMAÇÃO/PATROLAGEM DA PLATAFORMA (M2)

EQUIPAMENTO		FONTE	UNID	COEFICIENTE	PREÇO UNITÁRIO	TOTAL
10642	MOTO NIVELADORA (CHI)	SEINFRA	H	0,00000000	76,5740	0,0000
10756	MOTO NIVELADORA (CHP)	SEINFRA	H	0,00027778	218,9510	0,0607
TOTAL EQUIPAMENTO:						0,0607
MAO DE OBRA		FONTE	UNID	COEFICIENTE	PREÇO UNITÁRIO	TOTAL
12543	SERVENTE	SEINFRA	H	0,00055556	15,5500	0,0086
TOTAL MAO DE OBRA:						0,0693
VALOR:						0,07

13.3.1. C2896 - PAVIMENTAÇÃO EM PEDRA TOSCA S/ REJUNTAMENTO (AGREGADO ADQUIRIDO) (M2)

EQUIPAMENTO		FONTE	UNID	COEFICIENTE	PREÇO UNITÁRIO	TOTAL
10724	COMPACTADOR DE PLACA VIBRATÓRIA HP 4 (CHP)	SEINFRA	H	0,05000000	24,0930	1,2046
10726	COMPACTADOR LISO TANDEM AUTOPROPELIDO (CHP)	SEINFRA	H	0,01000000	83,9280	0,8393
TOTAL EQUIPAMENTO:						2,0439
MAO DE OBRA		FONTE	UNID	COEFICIENTE	PREÇO UNITÁRIO	TOTAL
10445	CALCETEIRO	SEINFRA	H	0,30000000	20,7700	6,2310
12543	SERVENTE	SEINFRA	H	0,60000000	15,5500	9,3300
TOTAL MAO DE OBRA:						15,5610
MATERIAL		FONTE	UNID	COEFICIENTE	PREÇO UNITÁRIO	TOTAL
10111	AREIA VERMELHA	SEINFRA	M3	0,15000000	60,0600	9,1320
11600	PEDRA DE MÃO (RACHÃO)	SEINFRA	M3	0,15000000	66,0600	9,9090
TOTAL MATERIAL:						19,0410
VALOR:						38,65

13.3.2. C0365 - BANQUETA/ MEIO FIO DE CONCRETO MOLDADO NO LOCAL (M)

MAO DE OBRA		FONTE	UNID	COEFICIENTE	PREÇO UNITÁRIO	TOTAL
12391	PEDREIRO	SEINFRA	H	0,15000000	20,7700	3,1155
12543	SERVENTE	SEINFRA	H	0,25000000	15,5500	3,8875
TOTAL MAO DE OBRA:						7,0030
MATERIAL		FONTE	UNID	COEFICIENTE	PREÇO UNITÁRIO	TOTAL
12544	FORMA METÁLICA P/BANQUETAS (ALUGUEL)	SEINFRA	M	1,00000000	3,4400	3,4400
TOTAL MATERIAL:						3,4400
SERVICO		FONTE	UNID	COEFICIENTE	PREÇO UNITÁRIO	TOTAL
C0588	CAIAÇÃO EM DUAS DEMÃOS COM SUPERCAL	SEINFRA	M2	0,25000000	4,5000	1,1250
C2784	ESCAVAÇÃO MANUAL SOLO DE 1A. CAT. PROF. ATÉ 1.50m	SEINFRA	M3	0,01500000	41,2100	0,6182
C3211	ESCAVAÇÃO E CARGA DE MATERIAL DE JAZIDA	SEINFRA	M3	0,03700000	4,1400	0,1532
C3268	CONCRETO P/VIBR., FCK=10MPa COM AGREGADO PRODUZIDO (S/TRANSP.)	SEINFRA	M3	0,03400000	337,0800	11,4607
TOTAL SERVICOS:						13,3571
VALOR:						23,80

13.3.3. C1266 - ESCAVAÇÃO MANUAL CAMPO ABERTO EM TERRA ATÉ 2M (M3)

MAO DE OBRA		FONTE	UNID	COEFICIENTE	PREÇO UNITÁRIO	TOTAL
12543	SERVENTE	SEINFRA	H	2,93000000	15,5500	45,5615
TOTAL MAO DE OBRA:						45,5615
VALOR:						45,56

RELATÓRIO ANALÍTICO - COMPOSIÇÕES DE CUSTOS

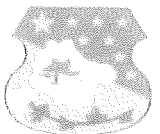
	OBRA:	PAVIMENTAÇÃO EM PEDRA TOSCA EM DIVERSAS RUAS NO DISTRITO DE LAGEDO E DISTRITO DE VARZEZA DA CONCEIÇÃO	DATA:	12/04/2022	BDI:	26,15%
	DESCRIÇÃO:	PAVIMENTAÇÃO EM PEDRA TOSCA EM DIVERSAS RUAS NO DISTRITO DE LAGEDO E DISTRITO DE VARZEZA DA CONCEIÇÃO	FONTE:	SEINFRA	VERSÃO:	
	LOCAL:	DIVERSAS RUAS NO DISTRITO DE LAGEDO E DISTRITO DE VARZEZA DA CONCEIÇÃO	SEINFRA:	027 - CIDADÃO DE SOLTEIRO	MORA:	01/04
	CLIENTE:	PREFEITURA MUNICIPAL DE CIDREIRA	SEINFRA:	COMUNICADO DE SERVIÇOS	MES:	03/2022

13.3.4. C0836 - CONCRETO NÃO ESTRUTURAL PREPARO MANUAL (M3)

MÃO DE OBRA		FONTE	UNID	COEFICIENTE	PREÇO UNITÁRIO	TOTAL
12543	SERVENTE	SEINFRA	H	10,00000000	15,5000	155,0000
TOTAL MÃO DE OBRA:						155,0000
MATERIAL		FONTE	UNID	COEFICIENTE	PREÇO UNITÁRIO	TOTAL
10109	AREIA MEDIA	SEINFRA	M3	0,77800000	67,9000	52,8052
10280	BRITA	SEINFRA	M3	0,88500000	76,1900	73,5853
10805	CIMENTO PORTLAND	SEINFRA	KG	229,00000000	0,9600	123,2000
TOTAL MATERIAL:						249,9905
VALOR:						404,80

13.4.1. C0840 - CONCRETO P/VIBR., FCK 15 MPa COM AGREGADO ADQUIRIDO (M3)

EQUIPAMENTO		FONTE	UNID	COEFICIENTE	PREÇO UNITÁRIO	TOTAL
10682	BETONEIRA ELÉTRICA 5BOL (CHP)	SEINFRA	H	0,71300000	22,3100	15,8993
TOTAL EQUIPAMENTO:						15,8993
MÃO DE OBRA		FONTE	UNID	COEFICIENTE	PREÇO UNITÁRIO	TOTAL
12543	SERVENTE	SEINFRA	H	0,00000000	15,5000	0,0000
TOTAL MÃO DE OBRA:						0,0000
MATERIAL		FONTE	UNID	COEFICIENTE	PREÇO UNITÁRIO	TOTAL
10109	AREIA MEDIA	SEINFRA	M3	0,89720000	67,5000	60,4590
10805	CIMENTO PORTLAND	SEINFRA	KG	294,00000000	0,5600	164,6400
11605	PEDRISCO	SEINFRA	M3	0,09000000	73,9000	6,6510
TOTAL MATERIAL:						282,3000
VALOR:						385,84

13.4.2. C0219 - ARMADURA DE TELA DE AÇO (M2)

MÃO DE OBRA		FONTE	UNID	COEFICIENTE	PREÇO UNITÁRIO	TOTAL
10040	AJUDANTE DE ARMADOR/FERREIRO	SEINFRA	H	0,04000000	16,7700	0,6708
10121	ARMADOR/FERREIRO	SEINFRA	H	0,02000000	20,7700	0,4154
TOTAL MÃO DE OBRA:						1,0862
MATERIAL		FONTE	UNID	COEFICIENTE	PREÇO UNITÁRIO	TOTAL
10103	ARAME RECOZIDO N.18 BWG	SEINFRA	KG	0,01000000	10,6500	0,1065
12040	TELA SOLDADA EM AÇO CA-60 B FIO= 5,0MM MALHA 10 X 10 CM (3,11KG/M2)	SEINFRA	M2	1,03000000	21,5300	22,1790
TOTAL MATERIAL:						22,2755
VALOR:						23,35

13.4.3. C3220 - FAIXA.HORIZONTAL/TINTA REFLETIVA/RESINA ACRÍLICA (M2)

EQUIPAMENTO		FONTE	UNID	COEFICIENTE	PREÇO UNITÁRIO	TOTAL
10583	CAMINHÃO C/CARROCERIA DE MADEIRA HP 92 (CHI)	SEINFRA	H	0,00000000	36,6400	0,0000
10638	MÁQUINA P/PINT. FAIXAS SINAL. AUTOPR. (CHI)	SEINFRA	H	0,00142857	69,9150	0,0999
10673	VEÍCULO UTILITÁRIO KOMBI (CHI)	SEINFRA	H	0,00142857	22,8540	0,0325
10704	CAMINHÃO C/CARROCERIA DE MADEIRA HP 92 (CHP)	SEINFRA	H	0,00714286	92,9140	0,6627
10752	MÁQUINA P/PINT. FAIXAS SINAL. AUTOPR. (CHP)	SEINFRA	H	0,00571429	151,9510	0,8683
10786	VEÍCULO UTILITÁRIO KOMBI (CHP)	SEINFRA	H	0,00571429	76,6900	0,4392
TOTAL EQUIPAMENTO:						2,1027
MÃO DE OBRA		FONTE	UNID	COEFICIENTE	PREÇO UNITÁRIO	TOTAL
12543	SERVENTE	SEINFRA	H	0,00714286	15,5000	0,1107
12567	TECNICO PRE MARCADOR	SEINFRA	H	0,00714286	27,6400	0,1974
TOTAL MÃO DE OBRA:						1,0981
MATERIAL		FONTE	UNID	COEFICIENTE	PREÇO UNITÁRIO	TOTAL
12521	MICRO ESFERA DE VIDRO	SEINFRA	KG	0,00000000	5,7100	0,0000
12533	SOLVENTE (TOLUENO)	SEINFRA	L	0,04000000	19,4600	0,7784
12540	TINTA REFLETIVA RESINA ACRÍLICA (P/SINALIZAÇÃO)	SEINFRA	L	0,00000000	29,0300	0,0000
TOTAL MATERIAL:						17,8564
VALOR:						21,05

13.5.1. C0365 - BANQUETA/ MEIO FIO DE CONCRETO MOLDADO NO LOCAL (M)

MÃO DE OBRA		FONTE	UNID	COEFICIENTE	PREÇO UNITÁRIO	TOTAL



000313

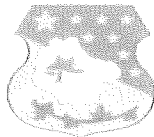

RELATÓRIO ANALÍTICO - COMPOSIÇÕES DE CUSTOS

OBRA:	PAVIMENTAÇÃO EM PEDRA LUSCA EM DIVERSAS RUAS NO DISTRITO DE LAGEADO E DISTRITO DE VARZEA DA CONCEIÇÃO	DATA:	12/04/2022	BDI:	26,85%
DESCRIÇÃO:	PAVIMENTAÇÃO EM PEDRA LUSCA EM DIVERSAS RUAS NO DISTRITO DE LAGEADO E DISTRITO DE VARZEA DA CONCEIÇÃO	FONTE:	SEINFRA	VERSÃO:	02/12/2019
LOCAL:	DIVERSAS RUAS NO DISTRITO DE LAGEADO E DISTRITO DE VARZEA DA CONCEIÇÃO	ORÇAMENTO:	02/12/2019	MORA:	01/05
CLIENTE:	PREFEITURA MUNICIPAL DE LEOPOLDO	PREÇOS:	02/12/2019	MES:	01/05
		REB.			05/03

12391	PEDREIRO	SEINFRA	H	0,15000000	20,7700	3,1150
12543	SERVENTE	SEINFRA	H	0,25000000	15,5500	3,8875
TOTAL MAO DE OBRA:						7,0025
MATERIAL						
12544	FORMA METÁLICA P/BANQUETAS (ALUGUEL)	SEINFRA	M	1,00000000	0,4400	0,4400
TOTAL MATERIAL:						0,4400
SERVICO						
C0588	CAIAÇÃO EM DUAS DEMÃOS COM SUPERCAL	SEINFRA	M2	0,25000000	4,5000	1,1250
C2784	ESCAVAÇÃO MANUAL SOLO DE 1A.CAT. PROF. ATÉ 1,50m	SEINFRA	M3	0,01500000	41,2160	0,6182
C3211	ESCAVAÇÃO E CARGA DE MATERIAL DE JAZIDA	SEINFRA	M3	0,03700000	4,1400	0,1532
C3268	CONCRETO P/VIBR., FCK=10MPa COM AGREGADO PRODUZIDO (S/TRANSP.)	SEINFRA	M3	0,03400000	337,0800	11,4607
TOTAL SERVICIO:						13,3571
VALOR:						23,80

13.5.2. C0331 - ATERRO C/COMPACTAÇÃO MANUAL S/CONTROLE, MAT. PRODUZIDO (S/TRANSP.) (M3)						
MAO DE OBRA						
12543	SERVENTE	SEINFRA	H	1,70000000	15,5500	26,4350
TOTAL MAO DE OBRA:						26,4350
SERVICO						
C3129	AREA DE CAMPO - EXTRAÇÃO	SEINFRA	M3	1,10000000	3,9800	4,3780
TOTAL SERVICIO:						4,3780
VALOR:						30,81

13.5.3. C5028 - PISO INTERTRAVADO TIPO TIJOLINHO (20 X 10 X 4CM), CINZA - COMPACTAÇÃO MECANIZADA (M2)						
EQUIPAMENTO						
10612	COMPACTADOR DE PLACA VIBRATÓRIA HP 7 (CHI)	SEINFRA	H	0,07570000	27,4000	2,0785
10725	COMPACTADOR DE PLACA VIBRATÓRIA HP 7 (CHP)	SEINFRA	H	0,00410000	42,1040	0,1728
TOTAL EQUIPAMENTO:						2,2513
MAO DE OBRA						
10445	CALCETEIRO	SEINFRA	H	0,15950000	20,7700	3,3128
12543	SERVENTE	SEINFRA	H	0,15950000	15,5500	2,4800
TOTAL MAO DE OBRA:						5,7928
MATERIAL						
10109	AREIA MEDIA	SEINFRA	M3	0,05000000	67,5000	3,3750
12403	PÓ DE PEDRA	SEINFRA	M3	0,00000000	69,4600	0,0000
19513	TIJOLINHO (20 X 10 X 4CM), COR NATURAL	SEINFRA	UN	51,00000000	0,5600	28,5600
TOTAL MATERIAL:						32,7950
VALOR:						40,83

13.5.4. C4624 - PISO PODOTÁTIL EXTERNO EM PMC ESP. 3CM, ASSENTADO COM ARGAMASSA (FORNECIMENTO E ASSENTAMENTO) (M2)						
MAO DE OBRA						
11328	LADRILHISTA	SEINFRA	H	1,60000000	20,7700	33,2320
12543	SERVENTE	SEINFRA	H	1,25000000	15,5500	19,4375
TOTAL MAO DE OBRA:						52,6695
MATERIAL						
10109	AREIA MEDIA	SEINFRA	M3	0,01820000	67,5000	1,2281
10441	CAL HIDRATADA	SEINFRA	KG	2,73000000	1,1000	3,0030
10805	CIMENTO PORTLAND	SEINFRA	KG	2,80000000	0,5800	1,5980
18623	PISO TÁTIL ALERTA OU DIRECIONAL EM PMC (CONCRETO) ESP. 3cm	SEINFRA	M2	1,10000000	49,4000	54,4200
TOTAL MATERIAL:						60,2271
VALOR:						112,89

13.6.1. C3447 - LIMPEZA DE PISO EM ÁREA URBANIZADA (M2)						
MAO DE OBRA						
12543	SERVENTE	SEINFRA	H	0,07500000	15,5500	1,1663
TOTAL MAO DE OBRA:						1,1663
VALOR:						1,17



RELATÓRIO ANALÍTICO - COMPOSIÇÕES DE CUSTOS

OBRA:	PAVIMENTAÇÃO EM PEDRA TOSCA EM DIVERSAS RUAS NO DISTRITO DE LAGEADO E DISTRITO DE VARZEA DA CONCEIÇÃO	DATA: 12/04/2022	BDI: 28,05%
DESCRIÇÃO:	PAVIMENTAÇÃO EM PEDRA TOSCA EM DIVERSAS RUAS NO DISTRITO DE LAGEADO E DISTRITO DE VARZEA DA CONCEIÇÃO	VERSÃO	HORA
LOCAL:	DIVERSAS RUAS NO DISTRITO DE LAGEADO E DISTRITO DE VARZEA DA CONCEIÇÃO	SEINFRA	MESES
CLIENTE:	PREFEITURA MUNICIPAL DE CEDRO	SEINFRA	REF.

14.1.1. C2872 - LOCAÇÃO DA OBRA COM AUXÍLIO TOPOGRÁFICO (ÁREA >5000 M2) (HA)

EQUIPAMENTO		FONTES	UNID	COEFICIENTE	PREÇO UNITÁRIO	TOTAL
10700	CAMINHONETE SAVEIRO (CHP)	SEINFRA	H	2,00000000	75,0000	150,0000
10758	NÍVEL (CHP)	SEINFRA	H	1,00000000	2,7500	2,7500
10775	TEODOLITO (CHP)	SEINFRA	H	4,00000000	1,3612	5,4448
TOTAL EQUIPAMENTO:						158,2948
MAO DE OBRA		FONTES	UNID	COEFICIENTE	PREÇO UNITÁRIO	TOTAL
10037	AJUDANTE	SEINFRA	H	4,00000000	16,7200	67,8800
12382	NIVELADOR	SEINFRA	H	4,00000000	24,8600	99,4400
12445	TOPOGRAFO	SEINFRA	H	5,00000000	20,3400	101,7000
TOTAL MAO DE OBRA:						318,2200
VALOR:						476,51

14.1.2. C1937 - PLACAS PADRÃO DE OBRA (M2)

MAO DE OBRA		FONTES	UNID	COEFICIENTE	PREÇO UNITÁRIO	TOTAL
12543	SERVENTE	SEINFRA	H	2,00000000	15,5500	31,1000
TOTAL MAO DE OBRA:						31,1000
MATERIAL		FONTES	UNID	COEFICIENTE	PREÇO UNITÁRIO	TOTAL
10537	CHAPA DE AÇO GALVANIZADA ESP. 0.3MM	SEINFRA	M2	1,02000000	35,5900	36,3018
11100	ESMALTE SINTETICO	SEINFRA	L	1,00000000	24,9800	24,9800
11691	PONTALETE / BARROTE DE 3"x3"	SEINFRA	M	4,50000000	12,6100	56,7450
11725	PREGO 15X15 (1.1/4" x 13) (APROXIMADAMENTE 672UN/KG)	SEINFRA	KG	0,15000000	15,5400	2,3310
TOTAL MATERIAL:						120,3578
VALOR:						151,47

14.2.1. C3232 - RECONFORMAÇÃO/PATROLAGEM DA PLATAFORMA (M2)

EQUIPAMENTO		FONTES	UNID	COEFICIENTE	PREÇO UNITÁRIO	TOTAL
10642	MOTO NIVELADORA (CHI)	SEINFRA	H	0,00000000	75,5747	0,0000
10756	MOTO NIVELADORA (CHP)	SEINFRA	H	0,00027778	219,3510	0,0609
TOTAL EQUIPAMENTO:						0,0609
MAO DE OBRA		FONTES	UNID	COEFICIENTE	PREÇO UNITÁRIO	TOTAL
12543	SERVENTE	SEINFRA	H	0,00055556	15,5500	0,0086
TOTAL MAO DE OBRA:						0,0086
VALOR:						0,07

14.3.1. C2896 - PAVIMENTAÇÃO EM PEDRA TOSCA S/ REJUNTAMENTO (AGREGADO ADQUIRIDO) (M2)

EQUIPAMENTO		FONTES	UNID	COEFICIENTE	PREÇO UNITÁRIO	TOTAL
10724	COMPACTADOR DE PLACA VIBRATÓRIA HP 4 (CHP)	SEINFRA	H	0,05000000	24,2430	1,2122
10726	COMPACTADOR LISO TANDEM AUTOPROPULIDO (CHP)	SEINFRA	H	0,01000000	89,9284	0,8993
TOTAL EQUIPAMENTO:						2,1115
MAO DE OBRA		FONTES	UNID	COEFICIENTE	PREÇO UNITÁRIO	TOTAL
10445	CALCETEIRO	SEINFRA	H	0,30000000	20,7700	6,2310
12543	SERVENTE	SEINFRA	H	0,60000000	15,5500	9,3300
TOTAL MAO DE OBRA:						15,5610
MATERIAL		FONTES	UNID	COEFICIENTE	PREÇO UNITÁRIO	TOTAL
10111	AREIA VERMELHA	SEINFRA	M3	0,15000000	60,8900	9,1335
11600	PEDRA DE MÃO (RACHÃO)	SEINFRA	M3	0,15000000	60,0600	9,0090
TOTAL MATERIAL:						18,1425
VALOR:						36,65

14.3.2. C0365 - BANQUETA/ MEIO FIO DE CONCRETO MOLDADO NO LOCAL (M)

MAO DE OBRA		FONTES	UNID	COEFICIENTE	PREÇO UNITÁRIO	TOTAL
12391	PEDREIRO	SEINFRA	H	0,10000000	20,7700	2,0770
12543	SERVENTE	SEINFRA	H	0,20000000	15,5500	3,1100
TOTAL MAO DE OBRA:						5,1870
MATERIAL		FONTES	UNID	COEFICIENTE	PREÇO UNITÁRIO	TOTAL
12544	FORMA METÁLICA P/BANQUETAS (ALUGUEL)	SEINFRA	M	1,00000000	3,4400	3,4400
TOTAL MATERIAL:						3,4400

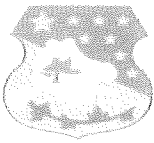

RELATÓRIO ANALÍTICO - COMPOSIÇÕES DE CUSTOS

OBRA:	PAVIMENTAÇÃO EM PEDRA LIOSA EM DIVERSAS RUAS NO DISTRITO DE LAGEDO E DISTRITO DE VARZEZA DA CONCEIÇÃO	DATA:	12/04/2022	BDI:	26,85%
DESCRIÇÃO:	PAVIMENTAÇÃO EM PEDRA LIOSA EM DIVERSAS RUAS NO DISTRITO DE LAGEDO E DISTRITO DE VARZEZA DA CONCEIÇÃO	FONTE:	VERSÃO	HORA:	MES:
LOCAL:	DIVERSAS RUAS NO DISTRITO DE LAGEDO E DISTRITO DE VARZEZA DA CONCEIÇÃO	SERVIÇO:	072.1703 DE SOLERAÇÃO	4.960	27.711
CLIENTE:	PREFEITURA MUNICIPAL DE SÃO JOÃO DEL-REI		CARRETERIA DE ESTADUAIS	5.990	0,00

SERVICO	FONTE	UNID	COEFICIENTE	PREÇO UNITÁRIO	TOTAL
C0588 CAIAÇÃO EM DUAS DEMÃOS COM SUPERCAL	SEINFRA	M2	0,25000000	4,5000	1,1250
C2784 ESCAVAÇÃO MANUAL SOLO DE 1A.CAT. PROF. ATÉ 1,50m	SEINFRA	M3	0,01800000	41,2100	0,7418
C3211 ESCAVAÇÃO E CARGA DE MATERIAL DE JAZIDA	SEINFRA	M3	0,03700000	4,1400	0,1532
C3268 CONCRETO P/VIBR., FCK=10MPa COM AGREGADO PRODUZIDO (S/TRANSP.)	SEINFRA	M3	0,03400000	337,0000	11,4580
TOTAL SERVIÇO:					13,4800
VALOR:					23,60

14.3.3. C1256 - ESCAVAÇÃO MANUAL CAMPO ABERTO EM TERRA ATÉ 2M (M3)

MAO DE OBRA	FONTE	UNID	COEFICIENTE	PREÇO UNITÁRIO	TOTAL
12543 SERVENTE	SEINFRA	H	2,93000000	15,5500	45,5615
TOTAL MAO DE OBRA:					45,5615
VALOR:					48,56

14.3.4. C0836 - CONCRETO NÃO ESTRUTURAL PREPARO MANUAL (M3)

MAO DE OBRA	FONTE	UNID	COEFICIENTE	PREÇO UNITÁRIO	TOTAL
12543 SERVENTE	SEINFRA	H	10,90000000	15,5500	169,5050
TOTAL MAO DE OBRA:					169,5050
MATERIAL	FONTE	UNID	COEFICIENTE	PREÇO UNITÁRIO	TOTAL
10109 AREIA MEDIA	SEINFRA	M3	0,77000000	67,5000	51,9750
10280 BRITA	SEINFRA	M3	0,86000000	76,1900	65,5234
10805 CIMENTO PORTLAND	SEINFRA	KG	220,00000000	0,5600	123,2000
TOTAL MATERIAL:					240,7000
VALOR:					404,80

14.4.1. C0840 - CONCRETO P/VIBR., FCK 15 MPa COM AGREGADO ADQUIRIDO (M3)

EQUIPAMENTO	FONTE	UNID	COEFICIENTE	PREÇO UNITÁRIO	TOTAL
10682 BETONEIRA ELÉTRICA 580L (CHP)	SEINFRA	H	0,71400000	22,3100	15,9299
TOTAL EQUIPAMENTO:					15,9299
MAO DE OBRA	FONTE	UNID	COEFICIENTE	PREÇO UNITÁRIO	TOTAL
12543 SERVENTE	SEINFRA	H	6,00000000	15,5500	93,3000
TOTAL MAO DE OBRA:					93,3000
MATERIAL	FONTE	UNID	COEFICIENTE	PREÇO UNITÁRIO	TOTAL
10109 AREIA MEDIA	SEINFRA	M3	0,69720000	67,5000	47,0580
10805 CIMENTO PORTLAND	SEINFRA	KG	294,00000000	0,5600	164,6400
11605 PEDRISCO	SEINFRA	M3	0,83500000	73,9000	61,7825
TOTAL MATERIAL:					266,3999
VALOR:					359,54

14.4.2. C0219 - ARMADURA DE TELA DE AÇO (M2)

MAO DE OBRA	FONTE	UNID	COEFICIENTE	PREÇO UNITÁRIO	TOTAL
10040 AJUDANTE DE ARMADOR/FERREIRO	SEINFRA	H	0,04000000	16,7700	0,6708
10121 ARMADOR/FERREIRO	SEINFRA	H	0,02000000	20,7700	0,4154
TOTAL MAO DE OBRA:					1,0862
MATERIAL	FONTE	UNID	COEFICIENTE	PREÇO UNITÁRIO	TOTAL
10103 ARAME RECOZIDO N.18 BWG	SEINFRA	KG	0,01000000	10,0000	0,1000
12040 TELA SOLDADA EM AÇO CA-60 B FIO= 5,0MM MALHA 10 X 10 CM (3,11KG/M2)	SEINFRA	M2	1,63000000	21,5000	35,1750
TOTAL MATERIAL:					22,2750
VALOR:					23,36

14.4.3. C3220 - FAIXA.HORIZONTAL/TINTA REFLETIVA/RESINA AGRÍLICA (M2)

EQUIPAMENTO	FONTE	UNID	COEFICIENTE	PREÇO UNITÁRIO	TOTAL
10583 CAMINHÃO C/CARROCERIA DE MADEIRA HP 92 (CHI)	SEINFRA	H	0,00000000	95,6400	0,0000
10638 MÁQUINA P/PINT. FAIXAS SINAL. AUTOPR. (CHI)	SEINFRA	H	0,00142857	69,9150	0,0999
10673 VEÍCULO UTILITÁRIO KOMBI (CHI)	SEINFRA	H	0,00142857	22,8540	0,0325
10704 CAMINHÃO C/CARROCERIA DE MADEIRA HP 92 (CHP)	SEINFRA	H	0,00142857	92,9140	0,0000
10752 MÁQUINA P/PINT. FAIXAS SINAL. AUTOPR. (CHP)	SEINFRA	H	0,00571429	151,9510	0,8599
10786 VEÍCULO UTILITÁRIO KOMBI (CHP)	SEINFRA	H	0,00571429	76,5900	0,4380

RELATÓRIO ANALÍTICO - COMPOSIÇÕES DE CUSTOS

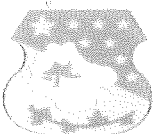
	OBRA:	PAVIMENTAÇÃO EM PEDRA LUSCA EM DIVERSAS RUAS NO DISTRITO DE LAGEADO E DISTRITO DE VARZEA DA CONCEIÇÃO	DATA:	12/04/2022	BOI:	26.0522	
	DESCRIÇÃO:	PAVIMENTAÇÃO EM PEDRA LUSCA EM DIVERSAS RUAS NO DISTRITO DE LAGEADO E DISTRITO DE VARZEA DA CONCEIÇÃO	FORTE:	VERSÃO	HORA	MES	REF.
	LOCAL:	DIVERSAS RUAS NO DISTRITO DE LAGEADO E DISTRITO DE VARZEA DA CONCEIÇÃO	SEINFRA:	07.100010000	0,0000	07.000	06.0000
	CLIENTE:	PREFEITURA MUNICIPAL DE PEDRO		0,000000000	0,000	0,000	0,000

MÃO DE OBRA		FORTE	UNID	COEFICIENTE	PREÇO UNITÁRIO	TOTAL
12543	SERVENTE	SEINFRA	H	0,00714286	15,5500	0,1080
12567	TECNICO PRE MARCADOR	SEINFRA	H	0,00714286	27,6400	0,1977
TOTAL MÃO DE OBRA:						1,0889
MATERIAL		FORTE	UNID	COEFICIENTE	PREÇO UNITÁRIO	TOTAL
12521	MICRO ESFERA DE VIDRO	SEINFRA	KG	0,55000000	5,7100	3,1400
12533	SOLVENTE (TOLUENO)	SEINFRA	L	0,04000000	10,4500	0,4180
12540	TINTA REFLETIVA RESINA ACRÍLICA (P/SINALIZAÇÃO)	SEINFRA	L	0,60000000	23,8300	14,2980
TOTAL MATERIAL:						17,8560
VALOR:						21,05

MÃO DE OBRA		FORTE	UNID	COEFICIENTE	PREÇO UNITÁRIO	TOTAL
12391	PEDREIRO	SEINFRA	H	0,15000000	20,7700	3,1155
12543	SERVENTE	SEINFRA	H	0,25000000	15,5500	3,8875
TOTAL MÃO DE OBRA:						7,0030
MATERIAL		FORTE	UNID	COEFICIENTE	PREÇO UNITÁRIO	TOTAL
12544	FORMA METÁLICA P/BANQUETAS (ALUGUEL)	SEINFRA	M	1,00000000	3,4400	3,4400
TOTAL MATERIAL:						3,4400
SERVIÇO		FORTE	UNID	COEFICIENTE	PREÇO UNITÁRIO	TOTAL
C0588	CAIAÇÃO EM DUAS DEMÃOS COM SUPERCAL	SEINFRA	M2	0,25000000	4,5000	1,1250
C2784	ESCAVAÇÃO MANUAL SOLO DE 1A. CAT. PROF. ATÉ 1.50m	SEINFRA	M3	0,01500000	41,2100	0,6182
C3211	ESCAVAÇÃO E CARGA DE MATERIAL DE JAZIDA	SEINFRA	M3	0,03700000	4,1400	0,1532
C3268	CONCRETO P/VIBR., FCK=10MPa COM AGREGADO PRODUZIDO (S/TRANSP.)	SEINFRA	M3	0,03400000	337,0000	11,4580
TOTAL SERVIÇO:						13,5573
VALOR:						23,80

MÃO DE OBRA		FORTE	UNID	COEFICIENTE	PREÇO UNITÁRIO	TOTAL
12543	SERVENTE	SEINFRA	H	1,70000000	15,5500	26,4350
TOTAL MÃO DE OBRA:						26,4350
SERVIÇO		FORTE	UNID	COEFICIENTE	PREÇO UNITÁRIO	TOTAL
C3129	AREIA DE CAMPO - EXTRAÇÃO	SEINFRA	M3	1,10000000	3,8900	4,2790
TOTAL SERVIÇO:						4,2790
VALOR:						30,81

EQUIPAMENTO		FORTE	UNID	COEFICIENTE	PREÇO UNITÁRIO	TOTAL
10612	COMPACTADOR DE PLACA VIBRATÓRIA HP 7 (CHI)	SEINFRA	H	0,07570000	27,4600	2,0789
10725	COMPACTADOR DE PLACA VIBRATÓRIA HP 7 (CHP)	SEINFRA	H	0,03410000	42,1648	1,4378
TOTAL EQUIPAMENTO:						2,2577
MÃO DE OBRA		FORTE	UNID	COEFICIENTE	PREÇO UNITÁRIO	TOTAL
10445	CALCETEIRO	SEINFRA	H	0,16950000	20,7700	3,5128
12543	SERVENTE	SEINFRA	H	0,16950000	15,5500	2,6342
TOTAL MÃO DE OBRA:						5,7939
MATERIAL		FORTE	UNID	COEFICIENTE	PREÇO UNITÁRIO	TOTAL
10109	AREIA MEDIA	SEINFRA	M3	0,05000000	67,5000	3,3750
12403	PÓ DE PEDRA	SEINFRA	M3	0,00650000	60,4000	0,3926
19513	TIJOLINHO (20 X 10 X 4CM), COR NATURAL	SEINFRA	UN	51,00000000	0,5600	28,5600
TOTAL MATERIAL:						32,7276
VALOR:						40,83

MÃO DE OBRA		FORTE	UNID	COEFICIENTE	PREÇO UNITÁRIO	TOTAL
11328	LADRILHISTA	SEINFRA	H	1,00000000	20,7700	20,7700
12543	SERVENTE	SEINFRA	H	1,24000000	15,5500	19,2820
TOTAL MÃO DE OBRA:						42,0520



RELATÓRIO ANALÍTICO - COMPOSIÇÕES DE CUSTOS

OBRA:	PAVIMENTAÇÃO EM PEDRA TOSCA EM DIVERSAS RUAS NO DISTRITO DE LAGEDO E DISTRITO DE VARZEZA DA CONCEIÇÃO	DATA:	12/04/2022	BDI:	26,95%
DESCRIÇÃO:	PAVIMENTAÇÃO EM PEDRA TOSCA EM DIVERSAS RUAS NO DISTRITO DE LAGEDO E DISTRITO DE VARZEZA DA CONCEIÇÃO	FONTE:	SEINFRA	VERSÃO:	07/12/2019
LOCAL:	DIVERSAS RUAS NO DISTRITO DE LAGEDO E DISTRITO DE VARZEZA DA CONCEIÇÃO	COMPANHIA DE SERVIÇOS:	SEINFRA	HORA:	47,76
CLIENTE:	PREFEITURA MUNICIPAL DE CEDRO			MES:	06/2021
				REF:	06/2021

MATERIAL	FONTE	UNID	COEFICIENTE	PREÇO UNITÁRIO	TOTAL
10109 AREIA MEDIA	SEINFRA	M3	0,01220000	67,5000	1,2420
10441 CAL HIDRATADA	SEINFRA	KG	2,73000000	1,1000	3,0030
10805 CIMENTO PORTLAND	SEINFRA	KG	2,80000000	0,5600	1,5680
18623 PISO TÁTIL ALERTA OU DIRECIONAL EM PMC (CONCRETO) ESP. 3cm	SEINFRA	M2	1,10000000	54,1000	54,1200
TOTAL MATERIAL:					60,2270
VALOR:					112,90

14.6.1. C3447 - LIMPEZA DE PISO EM ÁREA URBANIZADA (M2)					
MÃO DE OBRA	FONTE	UNID	COEFICIENTE	PREÇO UNITÁRIO	TOTAL
12543 SERVENTE	SEINFRA	H	0,07100000	15,5000	1,1605
TOTAL MÃO DE OBRA:					1,1605
VALOR:					1,17

15.1.1. C2872 - LOCAÇÃO DA OBRA COM AUXÍLIO TOPOGRÁFICO (ÁREA >5000 M2) (HA)					
EQUIPAMENTO	FONTE	UNID	COEFICIENTE	PREÇO UNITÁRIO	TOTAL
10700 CAMINHONETE SAVEIRO (CHP)	SEINFRA	H	2,00000000	75,0450	150,0900
10758 NÍVEL (CHP)	SEINFRA	H	4,00000000	0,6880	2,7520
10775 TEODOLITO (CHP)	SEINFRA	H	4,00000000	1,3610	5,4440
TOTAL EQUIPAMENTO:					158,2910

MÃO DE OBRA	FONTE	UNID	COEFICIENTE	PREÇO UNITÁRIO	TOTAL
10037 AJUDANTE	SEINFRA	H	4,00000000	16,7700	67,0800
12382 NIVELADOR	SEINFRA	H	4,00000000	24,8600	99,4400
12445 TOPOGRAFO	SEINFRA	H	5,00000000	30,3400	151,7000
TOTAL MÃO DE OBRA:					318,2200
VALOR:					476,51

15.1.2. C1937 - PLACAS PADRÃO DE OBRA (M2)					
MÃO DE OBRA	FONTE	UNID	COEFICIENTE	PREÇO UNITÁRIO	TOTAL
12543 SERVENTE	SEINFRA	H	2,00000000	15,5000	31,0000
TOTAL MÃO DE OBRA:					31,0000
MATERIAL	FONTE	UNID	COEFICIENTE	PREÇO UNITÁRIO	TOTAL
10537 CHAPA DE AÇO GALVANIZADA ESP. 0.3MM	SEINFRA	M2	1,02000000	35,5900	36,3018
11100 ESMALTE SINTETICO	SEINFRA	L	1,00000000	24,9800	24,9800
11691 PONTALETE / BARROTE DE 3"x3"	SEINFRA	M	4,50000000	12,6100	56,7450
11725 PREGO 15X15 (1.1/4" x 13) (APROXIMADAMENTE 672UN/KG)	SEINFRA	KG	0,15000000	15,5400	2,3310
TOTAL MATERIAL:					120,3578
VALOR:					151,47

15.2.1. C3232 - RECONFORMAÇÃO/PATROLAGEM DA PLATAFORMA (M2)					
EQUIPAMENTO	FONTE	UNID	COEFICIENTE	PREÇO UNITÁRIO	TOTAL
10642 MOTO NIVELADORA (CHI)	SEINFRA	H	0,00000000	26,5740	0,0000
10756 MOTO NIVELADORA (CHP)	SEINFRA	H	0,00227778	218,3510	0,5000
TOTAL EQUIPAMENTO:					0,5000
MÃO DE OBRA	FONTE	UNID	COEFICIENTE	PREÇO UNITÁRIO	TOTAL
12543 SERVENTE	SEINFRA	H	0,00059556	15,5000	0,0092
TOTAL MÃO DE OBRA:					0,0092
VALOR:					0,07

15.3.1. C2896 - PAVIMENTAÇÃO EM PEDRA TOSCA S/ REJUNTAMENTO (AGREGADO ADQUIRIDO) (M2)					
EQUIPAMENTO	FONTE	UNID	COEFICIENTE	PREÇO UNITÁRIO	TOTAL
10724 COMPACTADOR DE PLACA VIBRATÓRIA HP 4 (CHP)	SEINFRA	H	0,00000000	24,0930	1,2047
10726 COMPACTADOR LISO TANDEM AUTOPROPULSADO (CHP)	SEINFRA	H	0,01000000	83,9280	0,8393
TOTAL EQUIPAMENTO:					2,0440
MÃO DE OBRA	FONTE	UNID	COEFICIENTE	PREÇO UNITÁRIO	TOTAL
10445 CALCETEIRO	SEINFRA	H	0,30000000	20,7700	6,2310
12543 SERVENTE	SEINFRA	H	0,00000000	15,5000	0,0000
TOTAL MÃO DE OBRA:					15,5670

RELATÓRIO ANALÍTICO - COMPOSIÇÕES DE CUSTOS

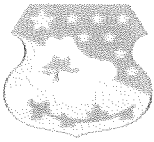

OBRA:	PAVIMENTAÇÃO EM PEDRA LOSCA EM DIVERSAS RUAS NO DISTRITO DE LAGEADO E DISTRITO DE VARZEA DA CONCEIÇÃO	DATA:	12/04/2022	BDI:	26,85%
DESCRIÇÃO:	PAVIMENTAÇÃO EM PEDRA LOSCA EM DIVERSAS RUAS NO DISTRITO DE LAGEADO E DISTRITO DE VARZEA DA CONCEIÇÃO	FORTE:	SEINFRA	VERSÃO:	032 E 033
LOCAL:	DIVERSAS RUAS NO DISTRITO DE LAGEADO E DISTRITO DE VARZEA DA CONCEIÇÃO	HORA:	03:45	MES:	07/2022
CLIENTE:	PREFEITURA MUNICIPAL DE CEDRO	COMPRIMEN. S. P. OPERAL:	0,00	REF.:	05/2021

MATERIAL	FORTE	UNID	COEFICIENTE	PREÇO UNITÁRIO	TOTAL
10111 AREIA VERMELHA	SEINFRA	M3	0,15000000	60,0000	9,0000
11600 PEDRA DE MÃO (RACHÃO)	SEINFRA	M3	0,15000000	66,0000	9,9000
TOTAL MATERIAL:					19,0410
VALOR:					36,65

15.3.2. C0385 - BANQUETA/ MEIO FIO DE CONCRETO MOLDADO NO LOCAL (M)

MAO DE OBRA	FORTE	UNID	COEFICIENTE	PREÇO UNITÁRIO	TOTAL
12391 PEDREIRO	SEINFRA	H	0,15000000	20,7700	3,1155
12543 SERVENTE	SEINFRA	H	0,25000000	15,5500	3,8875
TOTAL MAO DE OBRA:					7,0030
MATERIAL	FORTE	UNID	COEFICIENTE	PREÇO UNITÁRIO	TOTAL
12544 FORMA METÁLICA P/BANQUETAS (ALUGUEL)	SEINFRA	M	1,00000000	3,4500	3,4500
TOTAL MATERIAL:					3,4500
SERVICO	FORTE	UNID	COEFICIENTE	PREÇO UNITÁRIO	TOTAL
C0588 CAIAÇÃO EM DUAS DEMÃOS COM SUPERCAL	SEINFRA	M2	0,25000000	4,5000	1,1250
C2784 ESCAVAÇÃO MANUAL SOLO DE 1A. CAT. PROF. ATÉ 1.50m	SEINFRA	M3	0,01500000	41,2100	0,6182
C3211 ESCAVAÇÃO E CARGA DE MATERIAL DE JAZIDA	SEINFRA	M3	0,03700000	4,1400	0,1532
C3268 CONCRETO P/VIBR., FCK=10MPa COM AGREGADO PRODUZIDO (S/TRANSP.)	SEINFRA	M3	0,03400000	337,6800	11,4811
TOTAL SERVICIO:					13,3775
VALOR:					23,60

15.3.3. C1256 - ESCAVAÇÃO MANUAL CAMPO ABERTO EM TERRA ATÉ 2M (M3)

MAO DE OBRA	FORTE	UNID	COEFICIENTE	PREÇO UNITÁRIO	TOTAL
12543 SERVENTE	SEINFRA	H	2,00000000	15,5500	31,1000
TOTAL MAO DE OBRA:					31,1000
VALOR:					45,66

15.3.4. C0836 - CONCRETO NÃO ESTRUTURAL PREPARO MANUAL (M3)

MAO DE OBRA	FORTE	UNID	COEFICIENTE	PREÇO UNITÁRIO	TOTAL
12543 SERVENTE	SEINFRA	H	10,00000000	15,5500	155,5000
TOTAL MAO DE OBRA:					155,5000
MATERIAL	FORTE	UNID	COEFICIENTE	PREÇO UNITÁRIO	TOTAL
10109 AREIA MEDIA	SEINFRA	M3	0,77000000	67,5000	51,9750
10280 BRITA	SEINFRA	M3	0,85000000	76,1900	64,7615
10805 CIMENTO PORTLAND	SEINFRA	KG	220,00000000	0,5600	123,2000
TOTAL MATERIAL:					240,9365
VALOR:					404,80

15.4.1. C0840 - CONCRETO P/VIBR., FCK 15 MPa COM AGREGADO ADQUIRIDO (M3)

EQUIPAMENTO	FORTE	UNID	COEFICIENTE	PREÇO UNITÁRIO	TOTAL
10682 BETAQUEIRA ELÉTRICA 580L (CHP)	SEINFRA	H	0,71400000	22,3169	15,9259
TOTAL EQUIPAMENTO:					15,9259
MAO DE OBRA	FORTE	UNID	COEFICIENTE	PREÇO UNITÁRIO	TOTAL
12543 SERVENTE	SEINFRA	H	0,05000000	15,5500	0,7775
TOTAL MAO DE OBRA:					0,7775
MATERIAL	FORTE	UNID	COEFICIENTE	PREÇO UNITÁRIO	TOTAL
10109 AREIA MEDIA	SEINFRA	M3	0,09720000	67,5000	6,5610
10805 CIMENTO PORTLAND	SEINFRA	KG	294,00000000	0,5600	164,6400
11605 PEDRISCO	SEINFRA	M3	0,03600000	73,9000	2,6604
TOTAL MATERIAL:					28,8614
VALOR:					385,64

15.4.2. C0219 - ARMADURA DE TELA DE AÇO (M2)

MAO DE OBRA	FORTE	UNID	COEFICIENTE	PREÇO UNITÁRIO	TOTAL
10040 AJUDANTE DE ARMADOR/FERREIRO	SEINFRA	H	0,04000000	16,7700	0,6708
10121 ARMADOR/FERREIRO	SEINFRA	H	0,02000000	20,7700	0,4154
TOTAL MAO DE OBRA:					1,0862

RELATÓRIO ANALÍTICO - COMPOSIÇÕES DE CUSTOS

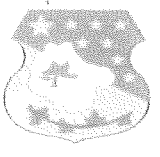
	OBRA:	PAVIMENTAÇÃO EM PEDRA TOSCA EM DIVERSAS RUAS NO DISTRITO DE LAGEDO E DISTRITO DE VARZEA DA CONCEIÇÃO	DATA:	12/04/2022	BDI:	26,45%
	DESCRIÇÃO:	PAVIMENTAÇÃO EM PEDRA TOSCA EM DIVERSAS RUAS NO DISTRITO DE LAGEDO E DISTRITO DE VARZEA DA CONCEIÇÃO	FONTE:	SEINFRA	VERSÃO:	0.01000000
	LOCAL:	DIVERSAS RUAS NO DISTRITO DE LAGEDO E DISTRITO DE VARZEA DA CONCEIÇÃO	HORA:	0.00000000	MES:	0.00000000
	CLIENTE:	PREFEITURA MUNICIPAL DE GEORO	REF:	00000000	0.00000000	0.00000000

MATERIAL	FONTE	UNID	COEFICIENTE	PREÇO UNITÁRIO	TOTAL	
10103	ARAME RECOZIDO N.18 BWG	SEINFRA	KG	0,00000000	19,2500	0,1324
12040	TELA SOLDADA EM AÇO CA-60 B FIO= 5,0MM MALHA 10 X 10 CM (3,11KG/M2)	SEINFRA	M2	1,00000000	21,5500	22,1750
TOTAL MATERIAL:					22,3750	
VALOR:					23,36	

15.4.3. C3220 - FAIXA.HORIZONTAL/TINTA REFLETIVA/RESINA ACRÍLICA (M2)

EQUIPAMENTO	FONTE	UNID	COEFICIENTE	PREÇO UNITÁRIO	TOTAL	
10583	CAMINHÃO C/CARROCERIA DE MADEIRA HP 92 (CHI)	SEINFRA	H	0,00000000	36,6440	0,0000
10638	MÁQUINA P/PINT. FAIXAS SINAL. AUTOPR. (CHI)	SEINFRA	H	0,00142857	69,9110	0,0999
10673	VEÍCULO UTILITÁRIO KOMBI (CHI)	SEINFRA	H	0,00142857	22,9540	0,0326
10704	CAMINHÃO C/CARROCERIA DE MADEIRA HP 92 (CHP)	SEINFRA	H	0,00714286	52,9140	0,6897
10752	MÁQUINA P/PINT. FAIXAS SINAL. AUTOPR. (CHP)	SEINFRA	H	0,00871429	151,9510	0,8089
10786	VEÍCULO UTILITÁRIO KOMBI (CHP)	SEINFRA	H	0,00871429	76,0990	0,4380
TOTAL EQUIPAMENTO:					2,1022	

MÃO DE OBRA	FONTE	UNID	COEFICIENTE	PREÇO UNITÁRIO	TOTAL	
12543	SERVENTE	SEINFRA	H	0,00714286	15,5500	0,9900
12567	TECNICO PRE MARCADOR	SEINFRA	H	0,00714286	27,6400	0,1974
TOTAL MÃO DE OBRA:					1,0874	

MATERIAL	FONTE	UNID	COEFICIENTE	PREÇO UNITÁRIO	TOTAL	
12521	MICRO ESFERA DE VIDRO	SEINFRA	KG	0,55000000	6,7100	3,1400
12533	SOLVENTE (TOLUENO)	SEINFRA	L	0,00400000	10,3600	0,4160
12540	TINTA REFLETIVA RESINA ACRÍLICA (P/SINALIZAÇÃO)	SEINFRA	L	0,00000000	23,8000	14,2800
TOTAL MATERIAL:					17,8360	
VALOR:					21,05	

15.5.1. C0365 - BANQUETA/ MEIO FIO DE CONCRETO MOLDADO NO LOCAL (M)

MÃO DE OBRA	FONTE	UNID	COEFICIENTE	PREÇO UNITÁRIO	TOTAL	
12391	PEDREIRO	SEINFRA	H	0,10000000	20,7700	2,1150
12543	SERVENTE	SEINFRA	H	0,25000000	15,5500	3,8975
TOTAL MÃO DE OBRA:					7,0325	

MATERIAL	FONTE	UNID	COEFICIENTE	PREÇO UNITÁRIO	TOTAL	
12544	FORMA METÁLICA P/BANQUETAS (ALUGUEL)	SEINFRA	M	1,00000000	3,4400	3,4400
TOTAL MATERIAL:					3,4400	

SERVICO	FONTE	UNID	COEFICIENTE	PREÇO UNITÁRIO	TOTAL	
C0588	CAIÇÃO EM DUAS DEMÃOS COM SUPERCAL	SEINFRA	M2	0,25000000	4,5000	1,1250
C2784	ESCAVAÇÃO MANUAL SOLO DE 1A.CAT. PROF. ATÉ 1.50m	SEINFRA	M3	0,01500000	41,2100	0,6183
C3211	ESCAVAÇÃO E CARGA DE MATERIAL DE JAZIDA	SEINFRA	M3	0,04700000	4,1400	0,1932
C3268	CONCRETO P/VIBR., FCK=10MPa COM AGREGADO PRODUZIDO (S/TRANSP.)	SEINFRA	M3	0,03400000	337,8000	11,4607
TOTAL SERVIÇO:					13,3772	
VALOR:					23,80	

15.5.2. C0331 - ATERRO C/COMPACTAÇÃO MANUAL S/CONTROLE, MAT. PRODUZIDO (S/TRANSP.) (M3)

MÃO DE OBRA	FONTE	UNID	COEFICIENTE	PREÇO UNITÁRIO	TOTAL	
12543	SERVENTE	SEINFRA	H	1,70000000	15,5500	26,4350
TOTAL MÃO DE OBRA:					26,4350	

SERVICO	FONTE	UNID	COEFICIENTE	PREÇO UNITÁRIO	TOTAL	
C3129	AREIA DE CAMPO - EXTRAÇÃO	SEINFRA	M3	1,00000000	3,9900	4,3700
TOTAL SERVIÇO:					4,3700	
VALOR:					30,81	

15.5.3. C5028 - PISO INTERTRAVADO TIPO TIJOLINHO (20 X 10 X 4CM), CINZA - COMPACTAÇÃO MECANIZADA (M2)

EQUIPAMENTO	FONTE	UNID	COEFICIENTE	PREÇO UNITÁRIO	TOTAL	
10612	COMPACTADOR DE PLACA VIBRATÓRIA HP 7 (CHI)	SEINFRA	H	0,07570000	27,4800	2,0780
10725	COMPACTADOR DE PLACA VIBRATÓRIA HP 7 (CHP)	SEINFRA	H	0,00410000	42,1840	0,1720
TOTAL EQUIPAMENTO:					2,2500	

MÃO DE OBRA	FONTE	UNID	COEFICIENTE	PREÇO UNITÁRIO	TOTAL	
10445	CALCETEIRO	SEINFRA	H	0,15950000	20,7700	3,1920

RELATÓRIO ANALÍTICO - COMPOSIÇÕES DE CUSTOS

	OBRA:	PAVIMENTAÇÃO EM PEDRA LUSCA EM DIVERSAS RUAS NO DISTRITO DE LAGEDO E DISTRITO DE VARZEA DA CONCEIÇÃO	DATA:	12/04/2022	BOI:	26,95%
	DESCRIÇÃO:	PAVIMENTAÇÃO EM PEDRA LUSCA EM DIVERSAS RUAS NO DISTRITO DE LAGEDO E DISTRITO DE VARZEA DA CONCEIÇÃO	FONTE:	SEINFRA	VERSÃO:	0,00000000
	LOCAL:	DIVERSAS RUAS NO DISTRITO DE LAGEDO E DISTRITO DE VARZEA DA CONCEIÇÃO	SEINFRA:	0,00000000	HORA:	47,76
	CLIENTE:	PREFEITURA MUNICIPAL DE CEDRO	SEINFRA:	0,00000000	RES:	0,00

12543	SERVEnte	SEINFRA	H	9,15000000	15,5500	2,4800
TOTAL MÃO DE OBRA:						5,7900
MATERIAL		FONTE	UNID	COEFICIENTE	PREÇO UNITÁRIO	TOTAL
10109	AREIA MEDIA	SEINFRA	M3	0,00000000	67,5000	0,0000
12403	PÓ DE PEDRA	SEINFRA	M3	0,00000000	60,1600	0,0000
19513	TIJOLINHO (20 X 10 X 4CM), COR NATURAL	SEINFRA	UN	51,00000000	0,5600	28,5600
TOTAL MATERIAL:						32,7600
VALOR:						40,83

15.5.4. C4624 - PISO PODOTÁTIL EXTERNO EM PMC ESP. 3CM, ASSENTADO COM ARGAMASSA (FORNECIMENTO E ASSENTAMENTO) (M2)						
MÃO DE OBRA		FONTE	UNID	COEFICIENTE	PREÇO UNITÁRIO	TOTAL
11328	LADRILHISTA	SEINFRA	H	1,60000000	20,7700	33,2320
12543	SERVEnte	SEINFRA	H	1,25000000	15,5500	19,4375
TOTAL MÃO DE OBRA:						52,6695
MATERIAL		FONTE	UNID	COEFICIENTE	PREÇO UNITÁRIO	TOTAL
10109	AREIA MEDIA	SEINFRA	M3	0,01820000	67,5000	1,2285
10441	CAL HIDRATADA	SEINFRA	KG	2,70000000	1,1000	3,0520
10805	CIMENTO PORTLAND	SEINFRA	KG	2,00000000	0,5600	1,5680
18623	PISO TÁTIL ALERTA OU DIRECIONAL EM PMC (CONCRETO) ESP. 3cm	SEINFRA	M2	1,10000000	49,1600	54,1260
TOTAL MATERIAL:						60,2275
VALOR:						112,89

15.6.1. C3447 - LIMPEZA DE PISO EM ÁREA URBANIZADA (M2)						
MÃO DE OBRA		FONTE	UNID	COEFICIENTE	PREÇO UNITÁRIO	TOTAL
12543	SERVEnte	SEINFRA	H	0,07000000	15,5500	1,1685
TOTAL MÃO DE OBRA:						1,1685
VALOR:						1,17

16.1.1. C2872 - LOCAÇÃO DA OBRA COM AUXÍLIO TOPOGRÁFICO (ÁREA >5000 M2) (HA)						
EQUIPAMENTO		FONTE	UNID	COEFICIENTE	PREÇO UNITÁRIO	TOTAL
10700	CAMINHONETE SAVEIRO (CHP)	SEINFRA	H	2,00000000	75,0250	150,0500
10758	NÍVEL (CHP)	SEINFRA	H	1,00000000	0,0890	0,0890
10775	TEODOLITO (CHP)	SEINFRA	H	1,00000000	1,3610	1,3610
TOTAL EQUIPAMENTO:						159,2990
MÃO DE OBRA		FONTE	UNID	COEFICIENTE	PREÇO UNITÁRIO	TOTAL
10037	AJUDANTE	SEINFRA	H	4,00000000	16,7200	67,0800
12382	NIVELADOR	SEINFRA	H	4,00000000	24,8600	99,4400
12445	TOPOGRAFO	SEINFRA	H	5,00000000	30,3400	151,7000
TOTAL MÃO DE OBRA:						318,2200
VALOR:						476,51

16.1.2. C1937 - PLACAS PADRÃO DE OBRA (M2)						
MÃO DE OBRA		FONTE	UNID	COEFICIENTE	PREÇO UNITÁRIO	TOTAL
12543	SERVEnte	SEINFRA	H	2,00000000	15,5500	31,1000
TOTAL MÃO DE OBRA:						31,1000
MATERIAL		FONTE	UNID	COEFICIENTE	PREÇO UNITÁRIO	TOTAL
10537	CHAPA DE AÇO GALVANIZADA ESP. 0.3MM	SEINFRA	M2	1,02000000	35,5900	36,3018
11100	ESMALTE SINTETICO	SEINFRA	L	1,00000000	24,9900	24,9900
11691	PONTALETE / BARROTE DE 3"x3"	SEINFRA	M	4,66000000	12,5100	58,7466
11725	PREGO 15X15 (1.1/4" x 13) (APROXIMADAMENTE 672UN/KG)	SEINFRA	KG	0,15000000	15,5400	2,3310
TOTAL MATERIAL:						120,3674
VALOR:						151,47

16.2.1. C3232 - RECONFORMAÇÃO/PATROLAGEM DA PLATAFORMA (M2)						
EQUIPAMENTO		FONTE	UNID	COEFICIENTE	PREÇO UNITÁRIO	TOTAL
10642	MOTO NIVELADORA (CHI)	SEINFRA	H	0,00000000	76,5740	0,0000
10756	MOTO NIVELADORA (CHP)	SEINFRA	H	0,00000000	218,3510	0,0000
TOTAL EQUIPAMENTO:						0,0000

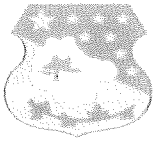

RELATÓRIO ANALÍTICO - COMPOSIÇÕES DE CUSTOS

OBRA:	PAVIMENTAÇÃO EM PEDRA TOSCA EM DIVERSAS RUAS NO DISTRITO DE LAGEADO E DISTRITO DE VARZEA DA CONCEIÇÃO	DATA:	12/04/2022	BDI:	26,85%
DESCRIÇÃO:	PAVIMENTAÇÃO EM PEDRA TOSCA EM DIVERSAS RUAS NO DISTRITO DE LAGEADO E DISTRITO DE VARZEA DA CONCEIÇÃO	FONTES:	SEINFRA	VERSÃO:	001
LOCAL:	DIVERSAS RUAS NO DISTRITO DE LAGEADO E DISTRITO DE VARZEA DA CONCEIÇÃO	SEINFRA:	COMISSÃO DE PREÇOS	HORA:	23,50
CLIENTE:	PREFEITURA MUNICIPAL DE CEDRO	SEINFRA:	COMISSÃO DE PREÇOS	MES:	01/2022
				REF.:	01/2022

MAO DE OBRA	FONTES	UNID	COEFICIENTE	PREÇO UNITÁRIO	TOTAL
12543	SERVENTE	SEINFRA	H	0,66000000	15,5500
TOTAL MAO DE OBRA:					0,0000
VALOR:					0,07

16.3.1. C2895 - PAVIMENTAÇÃO EM PEDRA TOSCA S/ REJUNTAMENTO (AGREGADO ADQUIRIDO) (M2)

EQUIPAMENTO	FONTES	UNID	COEFICIENTE	PREÇO UNITÁRIO	TOTAL
10724	COMPACTADOR DE PLACA VIBRATÓRIA HP 4 (CHP)	SEINFRA	H	0,00000000	24,0800
10726	COMPACTADOR LISO TANDEM AUTOPROPELIDO (CHP)	SEINFRA	H	0,01000000	03,9200
TOTAL EQUIPAMENTO:					2,8000

MAO DE OBRA	FONTES	UNID	COEFICIENTE	PREÇO UNITÁRIO	TOTAL
10445	CALCETEIRO	SEINFRA	H	0,00000000	20,7700
12543	SERVENTE	SEINFRA	H	0,66000000	15,5500
TOTAL MAO DE OBRA:					15,5516

MATERIAL	FONTES	UNID	COEFICIENTE	PREÇO UNITÁRIO	TOTAL
10111	AREIA VERMELHA	SEINFRA	M3	0,11000000	60,5000
11600	PEDRA DE MÃO (RACHÃO)	SEINFRA	M3	0,15000000	66,0600
TOTAL MATERIAL:					19,0416
VALOR:					38,65

16.3.2. C0365 - BANQUETA/ MEIO FIO DE CONCRETO MOLDADO NO LOCAL (M)

MAO DE OBRA	FONTES	UNID	COEFICIENTE	PREÇO UNITÁRIO	TOTAL
12391	PEDREIRO	SEINFRA	H	0,15000000	20,7700
12543	SERVENTE	SEINFRA	H	0,25000000	15,5500
TOTAL MAO DE OBRA:					7,0000

MATERIAL	FONTES	UNID	COEFICIENTE	PREÇO UNITÁRIO	TOTAL
12544	FORMA METÁLICA P/BANQUETAS (ALUGUEL)	SEINFRA	M	1,00000000	3,4400
TOTAL MATERIAL:					3,4400

SERVICO	FONTES	UNID	COEFICIENTE	PREÇO UNITÁRIO	TOTAL
C0588	CAIÇÃO EM DUAS DEMÃOS COM SUPERCAL	SEINFRA	M2	0,25000000	4,5600
C2784	ESCAVAÇÃO MANUAL SOLO DE 1A. CAT. PROF. ATÉ 1.50m	SEINFRA	M3	0,01500000	41,2100
C3211	ESCAVAÇÃO E CARGA DE MATERIAL DE JAZIDA	SEINFRA	M3	0,03700000	4,1400
C3268	CONCRETO P/VIBR., FCK=10MPa COM AGREGADO PRODUZIDO (S/TRANSP.)	SEINFRA	M3	0,03400000	337,0900
TOTAL SERVICOS:					13,3377
VALOR:					23,80

16.3.3. C1256 - ESCAVAÇÃO MANUAL CAMPO ABERTO EM TERRA ATÉ 2M (M3)

MAO DE OBRA	FONTES	UNID	COEFICIENTE	PREÇO UNITÁRIO	TOTAL
12543	SERVENTE	SEINFRA	H	2,93000000	15,5500
TOTAL MAO DE OBRA:					45,5615
VALOR:					45,56

16.3.4. C0836 - CONCRETO NÃO ESTRUTURAL PREPARO MANUAL (M3)

MAO DE OBRA	FONTES	UNID	COEFICIENTE	PREÇO UNITÁRIO	TOTAL
12543	SERVENTE	SEINFRA	H	10,00000000	15,5500
TOTAL MAO DE OBRA:					155,5900

MATERIAL	FONTES	UNID	COEFICIENTE	PREÇO UNITÁRIO	TOTAL
10109	AREIA MEDIA	SEINFRA	M3	0,77000000	67,5600
10280	BRITA	SEINFRA	M3	0,89500000	76,1800
10805	CIMENTO PORTLAND	SEINFRA	KG	229,00000000	0,5600
TOTAL MATERIAL:					243,2900
VALOR:					404,80

16.4.1. C0840 - CONCRETO P/VIBR., FCK 15 MPa COM AGREGADO ADQUIRIDO (M3)

EQUIPAMENTO	FONTES	UNID	COEFICIENTE	PREÇO UNITÁRIO	TOTAL
10682	BETONEIRA ELÉTRICA 580L (CHP)	SEINFRA	H	0,71400000	22,3100
TOTAL EQUIPAMENTO:					15,9200

MAO DE OBRA	FONTES	UNID	COEFICIENTE	PREÇO UNITÁRIO	TOTAL



RELATÓRIO ANALÍTICO - COMPOSIÇÕES DE CUSTOS

OBRA:	PAVIMENTAÇÃO EM PEDRA LUSCA EM DIVERSAS RUAS NO DISTRITO DE LAGEADO E DISTRITO DE VARZEA DA CONCEIÇÃO	DATA:	12/04/2022	BDI:	26,95%
DESCRIÇÃO:	PAVIMENTAÇÃO EM PEDRA LUSCA EM DIVERSAS RUAS NO DISTRITO DE LAGEADO E DISTRITO DE VARZEA DA CONCEIÇÃO	FORTE:	SEINFRA	VERSÃO:	001
LOCAL:	DIVERSAS RUAS NO DISTRITO DE LAGEADO E DISTRITO DE VARZEA DA CONCEIÇÃO	DESCRIÇÃO:	PAVIMENTAÇÃO EM PEDRA LUSCA EM DIVERSAS RUAS NO DISTRITO DE LAGEADO E DISTRITO DE VARZEA DA CONCEIÇÃO	MORA:	001
CLIENTE:	PREFEITURA MUNICIPAL DE CEDRO	VERSÃO:	001	REF:	001

12543	SERVENTE	SEINFRA	H	0,00000000	15,5000	33,7000
TOTAL MAO DE OBRA:						33,7000
MATERIAL						
10109	AREIA MEDIA	SEINFRA	M3	0,00720000	67,5000	59,8950
10805	CIMENTO PORTLAND	SEINFRA	KG	284,00000000	0,5000	162,0000
11605	PEDRISCO	SEINFRA	M3	0,07500000	73,9000	51,7875
TOTAL MATERIAL:						286,9025
VALOR:						393,84

16.4.2. C0219 - ARMADURA DE TELA DE AÇO (M2)						
MAO DE OBRA						
10040	AJUDANTE DE ARMADOR/FERREIRO	SEINFRA	H	0,04000000	16,7700	0,6708
10121	ARMADOR/FERREIRO	SEINFRA	H	0,02000000	20,7700	0,4154
TOTAL MAO DE OBRA:						1,0862
MATERIAL						
10103	ARAME RECOZIDO N.18 BWG	SEINFRA	KG	0,01000000	10,0500	0,1005
12040	TELA SOLDADA EM AÇO CA-60 B FIO= 5,0MM MALHA 10 X 10 CM (3,11KG/M2)	SEINFRA	M2	1,00000000	21,9300	22,1760
TOTAL MATERIAL:						22,2765
VALOR:						23,36

16.4.3. C3220 - FAIXA.HORIZONTAL/TINTA REFLETIVA/RESINA ACRÍLICA (M2)						
EQUIPAMENTO						
10583	CAMINHÃO C/CARROCERIA DE MADEIRA HP 92 (CHI)	SEINFRA	H	0,00000000	36,0400	0,0000
10638	MÁQUINA P/PINT. FAIXAS SINAL. AUTOPR. (CHI)	SEINFRA	H	0,00142857	69,9150	0,0999
10673	VEÍCULO UTILITÁRIO KOMBI (CHI)	SEINFRA	H	0,00142857	22,8540	0,0325
10704	CAMINHÃO C/CARROCERIA DE MADEIRA HP 92 (CHP)	SEINFRA	H	0,00714286	92,9140	0,6637
10752	MÁQUINA P/PINT. FAIXAS SINAL. AUTOPR. (CHP)	SEINFRA	H	0,00571429	151,9510	0,8689
10786	VEÍCULO UTILITÁRIO KOMBI (CHP)	SEINFRA	H	0,00571429	76,6900	0,4392
TOTAL EQUIPAMENTO:						3,1027
MAO DE OBRA						
12543	SERVENTE	SEINFRA	H	0,00714286	15,5000	0,1116
12567	TECNICO PRE MARCADOR	SEINFRA	H	0,00714286	27,8400	0,1973
TOTAL MAO DE OBRA:						1,3089
MATERIAL						
12521	MICRO ESFERA DE VIDRO	SEINFRA	KG	0,00000000	5,7100	3,1400
12533	SOLVENTE (TOLUENO)	SEINFRA	L	0,04000000	10,4000	0,4160
12540	TINTA REFLETIVA RESINA ACRÍLICA (P/SINALIZAÇÃO)	SEINFRA	L	0,00000000	23,8000	11,2000
TOTAL MATERIAL:						17,8560
VALOR:						21,09

16.5.1. C0365 - BANQUETA/ MEIO FIO DE CONCRETO MOLDADO NO LOCAL (M)						
MAO DE OBRA						
12391	PEDREIRO	SEINFRA	H	0,15000000	20,7700	3,1155
12543	SERVENTE	SEINFRA	H	0,25000000	15,5000	3,8750
TOTAL MAO DE OBRA:						7,0905
MATERIAL						
12544	FORMA METÁLICA P/BANQUETAS (ALUGUEL)	SEINFRA	M	1,00000000	3,4400	3,4400
TOTAL MATERIAL:						3,4400
SERVICO						
C0588	CAIAÇÃO EM DUAS DEMÃOS COM SUPERCAL	SEINFRA	M2	0,20000000	4,8000	1,1200
C2784	ESCAVAÇÃO MANUAL SOLO DE 1A. CAT. PROF. ATÉ 1.50m	SEINFRA	M3	0,01500000	41,2100	0,6182
C3211	ESCAVAÇÃO E CARGA DE MATERIAL DE JAZIDA	SEINFRA	M3	0,03700000	4,1400	0,1533
C3268	CONCRETO P/VIBR., FCK=10MPa com AGREGADO PRODUZIDO (S/TRANSP.)	SEINFRA	M3	0,03400000	337,0800	11,4607
TOTAL SERVICIO:						13,3522
VALOR:						23,89

16.5.2. C0331 - ATERRO C/COMPACTAÇÃO MANUAL S/CONTROLE, MAT. PRODUZIDO (S/TRANSP.) (M3)						
MAO DE OBRA						
		SEINFRA	UNID	COEFICIENTE	PREÇO UNITÁRIO	TOTAL

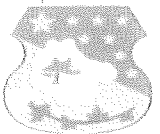
RELATÓRIO ANALÍTICO - COMPOSIÇÕES DE CUSTOS						
	OBRA:	PAVIMENTAÇÃO EM PEDRA LASCADA EM DIVERSAS RUAS NO DISTRITO DE LAGEADO E DISTRITO DE VARZEA DA CONCEIÇÃO	DATA: 12/04/2022		BDI: 26,85%	
	DESCRIÇÃO:	PAVIMENTAÇÃO EM PEDRA LASCADA EM DIVERSAS RUAS NO DISTRITO DE LAGEADO E DISTRITO DE VARZEA DA CONCEIÇÃO	FORTE	VERSÃO	HORA	MES
	LOCAL:	DIVERSAS RUAS NO DISTRITO DE LAGEADO E DISTRITO DE VARZEA DA CONCEIÇÃO	SEINFRA	037	12/04/2022	12/04/2022
	CLIENTE:	PREFEITURA MUNICIPAL DE CEDRO	SEINFRA	037	12/04/2022	12/04/2022

SERVIDO	FORTE	UNID	COEFICIENTE	PREÇO UNITÁRIO	TOTAL
12543	SERVEITE	SEINFRA	H	1,75000000	15,5000
TOTAL MAO DE OBRA:					26,4350
C3129	AREIA DE CAMPO - EXTRAÇÃO	SEINFRA	M3	1,10000000	3,6800
TOTAL SERVIDO:					1,9700
VALOR:					30,81

16.5.3. C5028 - PISO INTERTRAVADO TIPO TIJOLINHO (20 X 10 X 4CM), CINZA - COMPACTAÇÃO MECANIZADA (M2)

EQUIPAMENTO	FORTE	UNID	COEFICIENTE	PREÇO UNITÁRIO	TOTAL
10612	COMPACTADOR DE PLACA VIBRATÓRIA HP 7 (CHP)	SEINFRA	H	0,07570000	27,4000
10725	COMPACTADOR DE PLACA VIBRATÓRIA HP 7 (CHP)	SEINFRA	H	0,00410000	42,1640
TOTAL EQUIPAMENTO:					2,2510
MAO DE OBRA	FORTE	UNID	COEFICIENTE	PREÇO UNITÁRIO	TOTAL
10445	CALCETEIRO	SEINFRA	H	0,15950000	20,7700
12543	SERVEITE	SEINFRA	H	0,15950000	15,5500
TOTAL MAO DE OBRA:					5,7930
MATERIAL	FORTE	UNID	COEFICIENTE	PREÇO UNITÁRIO	TOTAL
10109	AREIA MEDIA	SEINFRA	M3	0,05880000	67,5000
12403	PÓ DE PEDRA	SEINFRA	M3	0,00010000	10,4500
19513	TIJOLINHO (20X 10 X 4CM), COR NATURAL	SEINFRA	UN	51,00000000	0,5600
TOTAL MATERIAL:					32,7900
VALOR:					40,83

16.5.4. C4624 - PISO PODOTÁTIL EXTERNO EM PMC ESP. 3CM, ASSENTADO COM ARGAMASSA (FORNECIMENTO E ASSENTAMENTO) (M2)

MAO DE OBRA	FORTE	UNID	COEFICIENTE	PREÇO UNITÁRIO	TOTAL
11328	LADRILHISTA	SEINFRA	H	1,60000000	20,7700
12543	SERVEITE	SEINFRA	H	1,25000000	15,5000
TOTAL MAO DE OBRA:					52,6660
MATERIAL	FORTE	UNID	COEFICIENTE	PREÇO UNITÁRIO	TOTAL
10109	AREIA MEDIA	SEINFRA	M3	0,01020000	67,5000
10441	CAL HIDRATADA	SEINFRA	KG	2,73000000	1,1000
10805	CIMENTO PORTLAND	SEINFRA	KG	2,80000000	0,5000
18623	PISO TÁTIL ALERTA OU DIRECIONAL EM PMC (CONCRETO) ESP. 3cm	SEINFRA	M2	1,10000000	49,4800
TOTAL MATERIAL:					60,2200
VALOR:					112,90

16.6.1. C3447 - LIMPEZA DE PISO EM ÁREA URBANIZADA (M2)

MAO DE OBRA	FORTE	UNID	COEFICIENTE	PREÇO UNITÁRIO	TOTAL
12543	SERVEITE	SEINFRA	H	0,07500000	15,5000
TOTAL MAO DE OBRA:					1,1660
VALOR:					1,17

17.1.1. C2872 - LOCAÇÃO DA OBRA COM AUXÍLIO TOPOGRÁFICO (ÁREA >5000 M2) (HA)

EQUIPAMENTO	FORTE	UNID	COEFICIENTE	PREÇO UNITÁRIO	TOTAL
10700	CAMINHONETE SAVEIRO (CHP)	SEINFRA	H	2,00000000	75,0400
10758	NÍVEL (CHP)	SEINFRA	H	4,00000000	0,8800
10775	TEODOLITO (CHP)	SEINFRA	H	4,00000000	1,3512
TOTAL EQUIPAMENTO:					158,2200
MAO DE OBRA	FORTE	UNID	COEFICIENTE	PREÇO UNITÁRIO	TOTAL
10037	AJUDANTE	SEINFRA	H	4,00000000	16,7700
12382	NIVELADOR	SEINFRA	H	4,00000000	24,8600
12445	TOPOGRAFO	SEINFRA	H	5,00000000	39,3400
TOTAL MAO DE OBRA:					319,2200
VALOR:					478,51

17.1.2. C1937 - PLACAS PADRÃO DE OBRA (M2)

MAO DE OBRA	FORTE	UNID	COEFICIENTE	PREÇO UNITÁRIO	TOTAL
-------------	-------	------	-------------	----------------	-------

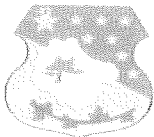

RELATÓRIO ANALÍTICO - COMPOSIÇÕES DE CUSTOS

OBRA:	PAVIMENTAÇÃO EM PEDRA TOSCA EM DIVERSAS RUAS NO DISTRITO DE LAGEADO E DISTRITO DE VARZEA DA CONCEIÇÃO	DATA:	12/04/2022	BDI:	26,05%
DESCRIÇÃO:	PAVIMENTAÇÃO EM PEDRA TOSCA EM DIVERSAS RUAS NO DISTRITO DE LAGEADO E DISTRITO DE VARZEA DA CONCEIÇÃO	VERSÃO:		HORA:	RES.
LOCAL:	DIVERSAS RUAS NO DISTRITO DE LAGEADO E DISTRITO DE VARZEA DA CONCEIÇÃO	COMPRAS:	072.17000000000000000000	RES:	05/1001
CLIENTE:	PREFEITURA MUNICIPAL DE CEDRO	COMPRAS:	0.00000000000000000000	RES:	010

12543	SERVENTE	SEINFRA	H	2,00000000	15,500	31,000
TOTAL MAO DE OBRA:						31,000
MATERIAL						
10537	CHAPA DE AÇO GALVANIZADA ESP. 0.3MM	SEINFRA	M2	1,00000000	35,300	35,300
11100	ESMALTE SINTETICO	SEINFRA	L	1,00000000	24,900	24,900
11691	PÓRTALETE / BARROTE DE 3"x3"	SEINFRA	M	4,00000000	12,610	50,740
11725	PREGO 15X15 (1,1/4" x 13) (APROXIMADAMENTE 672UN/KG)	SEINFRA	KG	0,10000000	15,540	2,131
TOTAL MATERIAL:						120,360
VALOR:						151,47

17.2.1. C3232 - RECONFORMAÇÃO/PATROLAGEM DA PLATAFORMA (M2)

EQUIPAMENTO						
10642	MOTO NIVELADORA (CHI)	SEINFRA	H	0,00000000	76,574	0,000
10756	MOTO NIVELADORA (CHP)	SEINFRA	H	0,00027778	218,350	0,060
TOTAL EQUIPAMENTO:						0,060
MAO DE OBRA						
12543	SERVENTE	SEINFRA	H	0,00005556	15,500	0,008
TOTAL MAO DE OBRA:						0,008
VALOR:						0,07

17.3.1. C2896 - PAVIMENTAÇÃO EM PEDRA TOSCA S/ REJUNTAMENTO (AGREGADO ADQUIRIDO) (M2)

EQUIPAMENTO						
10724	COMPACTADOR DE PLACA VIBRATÓRIA HP 4 (CHP)	SEINFRA	H	0,00000000	24,080	1,204
10726	COMPACTADOR LISO TANDEM AUTOPROPELIDO (CHP)	SEINFRA	H	0,01000000	83,929	0,839
TOTAL EQUIPAMENTO:						2,043
MAO DE OBRA						
10445	CALCETEIRO	SEINFRA	H	0,30000000	20,700	6,210
12543	SERVENTE	SEINFRA	H	0,60000000	15,500	9,300
TOTAL MAO DE OBRA:						15,560
MATERIAL						
10111	AREIA VERMELHA	SEINFRA	M3	0,15000000	60,800	9,120
11600	PEDRA DE MÃO (RACHÃO)	SEINFRA	M3	0,11000000	66,000	9,900
TOTAL MATERIAL:						19,040
VALOR:						36,65

17.3.2. C0365 - BANQUETA/ MEIO FIO DE CONCRETO MOLDADO NO LOCAL (M)

MAO DE OBRA						
12391	PEDREIRO	SEINFRA	H	0,15000000	20,700	3,105
12543	SERVENTE	SEINFRA	H	0,25000000	15,500	3,875
TOTAL MAO DE OBRA:						7,000
MATERIAL						
12544	FORMA METÁLICA P/BANQUETAS (ALUGUEL)	SEINFRA	M	1,00000000	3,440	3,440
TOTAL MATERIAL:						3,440
SERVIÇO						
C0588	CAIAÇÃO EM DUAS DEMÃOS COM SUPERCAL	SEINFRA	M2	0,25000000	4,500	1,125
C2784	ESCAVAÇÃO MANUAL SOLO DE 1A. CAT. PROF. ATÉ 1.50m	SEINFRA	M3	0,01500000	41,210	0,618
C3211	ESCAVAÇÃO E CARGA DE MATERIAL DE JAZIDA	SEINFRA	M3	0,03700000	4,140	0,153
C3268	CONCRETO P/VIBR., FCK=10MPa COM AGREGADO PRODUZIDO (S/TRANSP.)	SEINFRA	M3	0,03400000	337,800	11,467
TOTAL SERVIÇO:						13,357
VALOR:						23,80

17.3.3. C1256 - ESCAVAÇÃO MANUAL CAMPO ABERTO EM TERRA ATÉ 2M (M3)

MAO DE OBRA						
12543	SERVENTE	SEINFRA	H	2,00000000	15,500	31,000
TOTAL MAO DE OBRA:						31,000
VALOR:						45,66

17.3.4. C0836 - CONCRETO NÃO ESTRUTURAL PREPARO MANUAL (M3)

RELATÓRIO ANALÍTICO - COMPOSIÇÕES DE CUSTOS

	OBRA:	PAVIMENTAÇÃO EM PEDRA LOSA EM DIVERSAS RUAS NO DISTRITO DE LAGEDO E DISTRITO DE VARZEA DA CONCEIÇÃO	DATA:	12/04/2022	BDI:	26,85%
	DESCRIÇÃO:	PAVIMENTAÇÃO EM PEDRA LOSA EM DIVERSAS RUAS NO DISTRITO DE LAGEDO E DISTRITO DE VARZEA DA CONCEIÇÃO	FORTE:	SEINFRA	VERSÃO:	027.14.0000000
	LOCAL:	DIVERSAS RUAS NO DISTRITO DE LAGEDO E DISTRITO DE VARZEA DA CONCEIÇÃO	SEINFRA:	027.14.0000000	HORA:	ALUS
	CLIENTE:	PREFEITURA MUNICIPAL DE CEDRO	SEINFRA:	027.14.0000000	MES:	07/01

MAO DE OBRA	FORTE	UNID	COEFICIENTE	PREÇO UNITÁRIO	TOTAL
12543	SERVENTE	SEINFRA	H	10,0000000	15,500
TOTAL MAO DE OBRA:					155,5000
MATERIAL	FORTE	UNID	COEFICIENTE	PREÇO UNITÁRIO	TOTAL
10109	AREIA MEDIA	SEINFRA	M3	0,7500000	67,5000
10280	BRITA	SEINFRA	M3	0,6000000	70,1500
10805	CIMENTO PORTLAND	SEINFRA	KG	220,0000000	0,5600
TOTAL MATERIAL:					249,2900
VALOR:					404,80

17.4.1. C0840 - CONCRETO PAVIBR., FCK 15 MPa COM AGREGADO ADQUIRIDO (M3)

EQUIPAMENTO	FORTE	UNID	COEFICIENTE	PREÇO UNITÁRIO	TOTAL
10682	BETONEIRA ELÉTRICA 580L (CHP)	SEINFRA	H	0,7140000	22,3100
TOTAL EQUIPAMENTO:					15,9200
MAO DE OBRA	FORTE	UNID	COEFICIENTE	PREÇO UNITÁRIO	TOTAL
12543	SERVENTE	SEINFRA	H	0,0000000	15,5000
TOTAL MAO DE OBRA:					93,3000
MATERIAL	FORTE	UNID	COEFICIENTE	PREÇO UNITÁRIO	TOTAL
10109	AREIA MEDIA	SEINFRA	M3	0,0972000	67,5000
10805	CIMENTO PORTLAND	SEINFRA	KG	204,0000000	0,5600
11605	PEDRISCO	SEINFRA	M3	0,8360000	73,9000
TOTAL MATERIAL:					286,2960
VALOR:					389,64

17.4.2. C0219 - ARMADURA DE TELA DE AÇO (M2)

MAO DE OBRA	FORTE	UNID	COEFICIENTE	PREÇO UNITÁRIO	TOTAL
10040	AJUDANTE DE ARMADOR/FERREIRO	SEINFRA	H	0,0400000	16,7000
10121	ARMADOR/FERREIRO	SEINFRA	H	0,0200000	20,7000
TOTAL MAO DE OBRA:					1,6852
MATERIAL	FORTE	UNID	COEFICIENTE	PREÇO UNITÁRIO	TOTAL
10103	ARAME RECOZIDO N.18 BWG	SEINFRA	KG	0,0100000	10,9500
12040	TELA SOLDADA EM AÇO CA-60 B FIO= 5,0MM MALHA 10 X 10 CM (3,11KG/M2)	SEINFRA	M2	1,0300000	21,5000
TOTAL MATERIAL:					22,2760
VALOR:					23,96

17.4.3. C3220 - FAIXA.HORIZONTAL/TINTA REFLETIVA/RESINA ACRÍLICA (M2)

EQUIPAMENTO	FORTE	UNID	COEFICIENTE	PREÇO UNITÁRIO	TOTAL
10583	CAMINHÃO C/CARROCERIA DE MADEIRA HP 92 (CHI)	SEINFRA	H	0,0000000	26,4400
10638	MÁQUINA P/PINT. FAIXAS SINAL. AUTOPR. (CHI)	SEINFRA	H	0,0014286	69,9180
10673	VEÍCULO UTILITÁRIO KOMBI (CHI)	SEINFRA	H	0,0014286	22,8540
10704	CAMINHÃO C/CARROCERIA DE MADEIRA HP 92 (CHP)	SEINFRA	H	0,0014286	92,9140
10752	MÁQUINA P/PINT. FAIXAS SINAL. AUTOPR. (CHP)	SEINFRA	H	0,0057143	151,9516
10786	VEÍCULO UTILITÁRIO KOMBI (CHP)	SEINFRA	H	0,0057143	76,6300
TOTAL EQUIPAMENTO:					2,1027
MAO DE OBRA	FORTE	UNID	COEFICIENTE	PREÇO UNITÁRIO	TOTAL
12543	SERVENTE	SEINFRA	H	0,0571429	15,5000
12567	TECNICO PRE MARCADOR	SEINFRA	H	0,0071429	27,6400
TOTAL MAO DE OBRA:					1,9869
MATERIAL	FORTE	UNID	COEFICIENTE	PREÇO UNITÁRIO	TOTAL
12521	MICRO ESFERA DE VIDRO	SEINFRA	KG	0,5500000	5,7100
12533	SOLVENTE (TOLUENO)	SEINFRA	L	0,0400000	10,4000
12540	TINTA REFLETIVA RESINA ACRÍLICA (P/SINALIZAÇÃO)	SEINFRA	L	0,0000000	23,8900
TOTAL MATERIAL:					17,6000
VALOR:					21,06

17.5.1. C0365 - BANQUETA/ MEIO FIO DE CONCRETO MOLDADO NO LOCAL (M)

MAO DE OBRA	FORTE	UNID	COEFICIENTE	PREÇO UNITÁRIO	TOTAL
12391	PEDREIRO	SEINFRA	H	0,1500000	20,7000
TOTAL MAO DE OBRA:					3,1100

RELATÓRIO ANALÍTICO - COMPOSIÇÕES DE CUSTOS

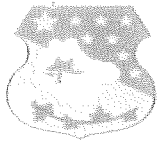
	OBRA:	PAVIMENTAÇÃO EM PEDRA LIOSA EM DIVERSAS RUAS NO DISTRITO DE LAGEDO E DISTRITO DE VARZEA DA CONCEIÇÃO	DATA:	12/04/2022	BDI:	20,95%
	DESCRIÇÃO:	PAVIMENTAÇÃO EM PEDRA LIOSA EM DIVERSAS RUAS NO DISTRITO DE LAGEDO E DISTRITO DE VARZEA DA CONCEIÇÃO	FONTE:	SEINFRA	VERSÃO:	02 - 17/04/2022
	LOCAL:	DIVERSAS RUAS NO DISTRITO DE LAGEDO E DISTRITO DE VARZEA DA CONCEIÇÃO	ORÇAMENTO:	02 - 17/04/2022	HORA:	02 - 201
	CLIENTE:	PREFEITURA MUNICIPAL DE PEDRO	COMPOSTO:	02 - 17/04/2022	MES:	04/20
REF.:						00000000

12543	SERVEnte	SEINFRA	H	0,29500000	15,0000	0,4425
TOTAL MAO DE OBRA:						7,0000
MATERIAL						
12544	FORMA METÁLICA P/BANQUETAS (ALUGUEL)	SEINFRA	M	1,00000000	3,0000	3,0000
TOTAL MATERIAL:						3,0000
SERVICO						
C0588	CAIAÇÃO EM DUAS DEMÃOIS COM SUPERCAL	SEINFRA	M2	0,25000000	4,5000	1,1250
C2784	ESCAVAÇÃO MANUAL SOLO DE 1A. CAT. PROF. ATÉ 1.50m	SEINFRA	M3	0,01500000	41,2100	0,6182
C3211	ESCAVAÇÃO E CARGA DE MATERIAL DE JAZIDA	SEINFRA	M3	0,03700000	4,1400	0,1532
C3268	CONCRETO P/VIBR., FCK=10MPa COM AGREGADO PRODUZIDO (S/TRANSP.)	SEINFRA	M3	0,03400000	337,0000	11,4680
TOTAL SERVICOS:						13,3572
VALOR:						23,80

17.5.2. C0331 - ATERRO C/COMPACTAÇÃO MANUAL S/CONTROLE, MAT. PRODUZIDO (S/TRANSP.) (M3)

MAO DE OBRA						
12543	SERVEnte	SEINFRA	H	1,70000000	15,5500	26,4350
TOTAL MAO DE OBRA:						26,4350
SERVICO						
C3129	AREIA DE CAMPO - EXTRAÇÃO	SEINFRA	M3	1,10000000	3,9800	4,3780
TOTAL SERVICOS:						4,3780
VALOR:						30,81

17.5.3. C5028 - PISO INTERTRAVADO TIPO TIJOLINHO (20 X 10 X 4CM), CINZA - COMPACTAÇÃO MECANIZADA (M2)

EQUIPAMENTO						
10612	COMPACTADOR DE PLACA VIBRATÓRIA HP 7 (CHI)	SEINFRA	H	0,07570000	27,2600	2,0788
10725	COMPACTADOR DE PLACA VIBRATÓRIA HP 7 (CHP)	SEINFRA	H	0,08410000	42,1600	3,5428
TOTAL EQUIPAMENTO:						5,6216
MAO DE OBRA						
10445	CALCETEIRO	SEINFRA	H	0,10850000	20,7700	2,2518
12543	SERVEnte	SEINFRA	H	0,15950000	15,5500	2,4803
TOTAL MAO DE OBRA:						4,7321
MATERIAL						
10109	AREIA MEDIA	SEINFRA	M3	0,05600000	67,5000	3,7650
12403	PÓ DE PEDRA	SEINFRA	M3	0,03650000	60,4000	2,1986
19513	TIJOLINHO (20 X 10 X 4CM), COR NATURAL	SEINFRA	UN	51,00000000	0,5000	25,5000
TOTAL MATERIAL:						31,4636
VALOR:						40,83

17.5.4. C4624 - PISO PODOTÁTIL EXTERNO EM PMC ESP. 3CM, ASSENTADO COM ARGAMASSA (FORNECIMENTO E ASSENTAMENTO) (M2)

MAO DE OBRA						
11328	LADRILHISTA	SEINFRA	H	1,00000000	20,7700	20,7700
12543	SERVEnte	SEINFRA	H	1,25000000	15,5500	19,4375
TOTAL MAO DE OBRA:						40,2075
MATERIAL						
10109	AREIA MEDIA	SEINFRA	M3	0,01820000	67,5000	1,2295
10441	CAL HIDRATADA	SEINFRA	KG	2,73500000	1,1000	3,0085
10805	CIMENTO PORTLAND	SEINFRA	KG	2,00000000	0,5600	1,1200
18623	PISO TÁTIL ALERTA OU DIRECIONAL EM PMC (CONCRETO) ESP. 3cm	SEINFRA	M2	1,10000000	49,4000	54,4000
TOTAL MATERIAL:						60,2275
VALOR:						100,4350

17.6.1. C3447 - LIMPEZA DE PISO EM ÁREA URBANIZADA (M2)

MAO DE OBRA						
12543	SERVEnte	SEINFRA	H	0,07500000	15,5500	1,1663
TOTAL MAO DE OBRA:						1,1663
VALOR:						1,17

18.1.1. C2872 - LOCAÇÃO DA OBRA COM AUXÍLIO TOPOGRÁFICO (ÁREA >6000 M2) (HA)



000333

RELATÓRIO ANALÍTICO - COMPOSIÇÕES DE CUSTOS

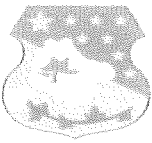

OBRA:	PAVIMENTAÇÃO EM PEDRA TOSCA EM DIVERSAS RUAS NO DISTRITO DE LAGEDO E DISTRITO DE VARZEA DA CONCEIÇÃO	DATA:	12/04/2022	BOI:	26,85%
DESCRIÇÃO:	PAVIMENTAÇÃO EM PEDRA TOSCA EM DIVERSAS RUAS NO DISTRITO DE LAGEDO E DISTRITO DE VARZEA DA CONCEIÇÃO	FONTE:	VERSÃO	HORA:	MES:
LOCAL:	DIVERSAS RUAS NO DISTRITO DE LAGEDO E DISTRITO DE VARZEA DA CONCEIÇÃO	SERIE:	007 - FONTE DE GERACAO	0,128	02,72
CLIENTE:	PREFEITURA MUNICIPAL DE CEDRO		COMBUSTIVEL E PROPULSO	0,000	0,000

EQUIPAMENTO		FONTE	UNID	COEFICIENTE	PREÇO UNITÁRIO	TOTAL
10700	CAMINHONETE SAVEIRO (CHP)	SEINFRA	H	2,00000000	75,0450	150,0900
10758	NÍVEL (CHP)	SEINFRA	H	1,00000000	2,7500	2,7500
10775	TEODOLITO (CHP)	SEINFRA	H	4,00000000	1,3510	5,4040
TOTAL EQUIPAMENTO:						158,2940

MAO DE OBRA		FONTE	UNID	COEFICIENTE	PREÇO UNITÁRIO	TOTAL
10037	AJUDANTE	SEINFRA	H	4,00000000	16,7700	67,0800
12382	NIVELADOR	SEINFRA	H	4,00000000	24,0600	96,2400
12445	TOPOGRAFO	SEINFRA	H	5,00000000	30,3400	151,7000
TOTAL MAO DE OBRA:						318,2200
VALOR:						476,51

18.1.2. C1937 - PLACAS PADRÃO DE OBRA (M2)

MAO DE OBRA		FONTE	UNID	COEFICIENTE	PREÇO UNITÁRIO	TOTAL
12543	SERVENTE	SEINFRA	H	2,00000000	15,5500	31,1000
TOTAL MAO DE OBRA:						31,1000

MATERIAL		FONTE	UNID	COEFICIENTE	PREÇO UNITÁRIO	TOTAL
10537	CHAPA DE AÇO GALVANIZADA ESP. 0.3MM	SEINFRA	M2	1,02000000	35,9900	36,5018
11100	ESMALTE SINTETICO	SEINFRA	L	1,00000000	24,9900	24,9900
11691	PONTALETE / BARROTE DE 3"x3"	SEINFRA	M	4,50000000	12,6100	56,7450
11725	PREGO 15X15 (1.1/4" x 13) (APROXIMADAMENTE 672UN/KG)	SEINFRA	KG	0,15000000	15,5400	2,3310
TOTAL MATERIAL:						120,2678
VALOR:						151,47

18.2.1. C3232 - RECONFORMAÇÃO/PATROLAGEM DA PLATAFORMA (M2)

EQUIPAMENTO		FONTE	UNID	COEFICIENTE	PREÇO UNITÁRIO	TOTAL
10642	MOTO NIVELADORA (CHI)	SEINFRA	H	0,00000000	76,5740	0,0000
10756	MOTO NIVELADORA (CHP)	SEINFRA	H	0,00000000	219,3510	0,0000
TOTAL EQUIPAMENTO:						0,0000

MAO DE OBRA		FONTE	UNID	COEFICIENTE	PREÇO UNITÁRIO	TOTAL
12543	SERVENTE	SEINFRA	H	0,00000000	15,5500	0,0000
TOTAL MAO DE OBRA:						0,0000
VALOR:						0,07

18.3.1. C2896 - PAVIMENTAÇÃO EM PEDRA TOSCA S/ REJUNTAMENTO (AGREGADO ADQUIRIDO) (M2)

EQUIPAMENTO		FONTE	UNID	COEFICIENTE	PREÇO UNITÁRIO	TOTAL
10724	COMPACTADOR DE PLACA VIBRATÓRIA HP 4 (CHP)	SEINFRA	H	0,05000000	24,0530	1,2026
10726	COMPACTADOR LISO TANDEM AUTOPROPULIDO (CHP)	SEINFRA	H	0,01000000	83,9280	0,8393
TOTAL EQUIPAMENTO:						2,0419

MAO DE OBRA		FONTE	UNID	COEFICIENTE	PREÇO UNITÁRIO	TOTAL
10445	CALCETEIRO	SEINFRA	H	0,30000000	20,7700	6,2310
12543	SERVENTE	SEINFRA	H	0,60000000	15,5500	9,3300
TOTAL MAO DE OBRA:						15,5610

MATERIAL		FONTE	UNID	COEFICIENTE	PREÇO UNITÁRIO	TOTAL
10111	AREIA VERMELHA	SEINFRA	M3	0,10000000	69,8800	6,9880
11600	PEDRA DE MÃO (RACHÃO)	SEINFRA	M3	0,15000000	66,0000	9,9000
TOTAL MATERIAL:						16,8880
VALOR:						36,65

18.3.2. C0365 - BANQUETA/ MEIO FIO DE CONCRETO MOLDADO NO LOCAL (M)

MAO DE OBRA		FONTE	UNID	COEFICIENTE	PREÇO UNITÁRIO	TOTAL
12391	PEDREIRO	SEINFRA	H	0,16000000	20,7700	3,3232
12543	SERVENTE	SEINFRA	H	0,25000000	15,5500	3,8875
TOTAL MAO DE OBRA:						7,2107

MATERIAL		FONTE	UNID	COEFICIENTE	PREÇO UNITÁRIO	TOTAL
12544	FORMA METÁLICA P/BANQUETAS (ALUGUEL)	SEINFRA	M	1,00000000	3,4400	3,4400
TOTAL MATERIAL:						3,4400

SERVIÇO		FONTE	UNID	COEFICIENTE	PREÇO UNITÁRIO	TOTAL
C0588	CAIAÇÃO EM DUAS DEMÃOS COM SUPERCAL	SEINFRA	M2	0,20000000	4,9000	1,1200

RELATÓRIO ANALÍTICO - COMPOSIÇÕES DE CUSTOS

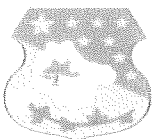
	OBRA:	PAVIMENTAÇÃO EM PEDRA LIOSA EM DIVERSAS RUAS NO DISTRITO DE LAGEADO E DISTRITO DE VARZEA DA CONCEIÇÃO	DATA:	12/01/2022	BDI:	26,25%
	DESCRIÇÃO:	PAVIMENTAÇÃO EM PEDRA LIOSA EM DIVERSAS RUAS NO DISTRITO DE LAGEADO E DISTRITO DE VARZEA DA CONCEIÇÃO	FONTE:	SEINFRA	VERSÃO:	01
	LOCAL:	DIVERSAS RUAS NO DISTRITO DE LAGEADO E DISTRITO DE VARZEA DA CONCEIÇÃO	ORÇAMENTO:	012 - LÍMITE DE ORÇAMENTO	HORA:	52,201
	CLIENTE:	PREFEITURA MUNICIPAL DE CEDRO	UNIDADE:	000001 - CEDRO	REF.:	05/2021

C2784	ESCAVAÇÃO MANUAL SOLO DE 1A.CAT. PROF. ATÉ 1.50m	SEINFRA	M3	0,01500000	41,2100	0,6182
C3211	ESCAVAÇÃO E CARGA DE MATERIAL DE JAZIDA	SEINFRA	M3	0,03700000	4,1400	0,1532
C3268	CONCRETO P/VIBR., FCK=10MPa COM AGREGADO PRODUZIDO (S/TRANSP.)	SEINFRA	M3	0,03400000	337,0900	11,4808
TOTAL SERVIÇO:						13,2522
VALOR:						23,00

18.3.3. C1256 - ESCAVAÇÃO MANUAL CAMPO ABERTO EM TERRA ATÉ 2M (M3)

MAO DE OBRA		FONTE	UNID	COEFICIENTE	PREÇO UNITÁRIO	TOTAL
12543	SERVEnte	SEINFRA	H	2,00000000	15,5500	15,5500
TOTAL MAO DE OBRA:						15,5500
VALOR:						46,08

18.3.4. C0836 - CONCRETO NÃO ESTRUTURAL PREPARO MANUAL (M3)

MAO DE OBRA		FONTE	UNID	COEFICIENTE	PREÇO UNITÁRIO	TOTAL
12543	SERVEnte	SEINFRA	H	10,00000000	15,5500	155,5000
TOTAL MAO DE OBRA:						155,5000
MATERIAL		FONTE	UNID	COEFICIENTE	PREÇO UNITÁRIO	TOTAL
10109	AREIA MEDIA	SEINFRA	M3	0,77800000	67,5000	52,5150
10280	BRITA	SEINFRA	M3	0,90500000	76,1900	73,5845
10805	CIMENTO PORTLAND	SEINFRA	KG	229,00000000	0,5083	123,2000
TOTAL MATERIAL:						249,2995
VALOR:						404,80

18.4.1. C0840 - CONCRETO P/VIBR., FCK 15 MPa COM AGREGADO ADQUIRIDO (M3)

EQUIPAMENTO		FONTE	UNID	COEFICIENTE	PREÇO UNITÁRIO	TOTAL
10682	BETONEIRA ELÉTRICA 580L (CHP)	SEINFRA	H	0,71400000	22,3100	15,9293
TOTAL EQUIPAMENTO:						15,9293
MAO DE OBRA		FONTE	UNID	COEFICIENTE	PREÇO UNITÁRIO	TOTAL
12543	SERVEnte	SEINFRA	H	0,08900000	15,5500	0,1384
TOTAL MAO DE OBRA:						0,1384
MATERIAL		FONTE	UNID	COEFICIENTE	PREÇO UNITÁRIO	TOTAL
10109	AREIA MEDIA	SEINFRA	M3	0,88700000	67,5000	59,8665
10805	CIMENTO PORTLAND	SEINFRA	KG	294,00000000	0,5000	147,0000
11605	PEDRISCO	SEINFRA	M3	0,83600000	73,5000	61,4496
TOTAL MATERIAL:						228,3161
VALOR:						395,84

18.4.2. C0219 - ARMADURA DE TELA DE AÇO (M2)

MAO DE OBRA		FONTE	UNID	COEFICIENTE	PREÇO UNITÁRIO	TOTAL
10040	AJUDANTE DE ARMADOR/FERREIRO	SEINFRA	H	0,04000000	16,7700	0,6708
10121	ARMADOR/FERREIRO	SEINFRA	H	0,02000000	29,7700	0,5954
TOTAL MAO DE OBRA:						1,2662
MATERIAL		FONTE	UNID	COEFICIENTE	PREÇO UNITÁRIO	TOTAL
10103	ARAME RECOZIDO N.18 B/WG	SEINFRA	KG	0,01000000	10,0000	0,1000
12040	TELA SOLDADA EM AÇO CA-60 B FIO= 5,0MM MALHA 10 X 10 CM (3,11KG/M2)	SEINFRA	M2	1,00000000	21,5000	21,5000
TOTAL MATERIAL:						22,1000
VALOR:						23,36

18.4.3. C3220 - FAIXA HORIZONTAL/TINTA REFLETIVA/RESINA ACRÍLICA (M2)

EQUIPAMENTO		FONTE	UNID	COEFICIENTE	PREÇO UNITÁRIO	TOTAL
10583	CAMINHÃO C/CARROCERIA DE MADEIRA HP 92 (CHI)	SEINFRA	H	0,00000000	36,6400	0,0000
10638	MÁQUINA P/PINT. FAIXAS SINAL. AUTOPR. (CHI)	SEINFRA	H	0,00142857	69,9150	0,0999
10673	VEÍCULO UTILITÁRIO KOMBI (CHI)	SEINFRA	H	0,00142857	22,8540	0,0326
10704	CAMINHÃO C/CARROCERIA DE MADEIRA HP 92 (CHP)	SEINFRA	H	0,00714286	92,9140	0,6637
10752	MÁQUINA P/PINT. FAIXAS SINAL. AUTOPR. (CHP)	SEINFRA	H	0,00571429	151,9510	0,8640
10786	VEÍCULO UTILITÁRIO KOMBI (CHP)	SEINFRA	H	0,00571429	76,6900	0,4382
TOTAL EQUIPAMENTO:						2,0974
MAO DE OBRA		FONTE	UNID	COEFICIENTE	PREÇO UNITÁRIO	TOTAL

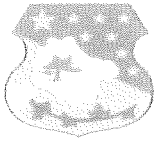

RELATÓRIO ANALÍTICO - COMPOSIÇÕES DE CUSTOS

OBRA:	PAVIMENTAÇÃO EM PEDRA TOSCA EM DIVERSAS RUAS NO DISTRITO DE LAGEADO E DISTRITO DE VARZEA DA CONCEIÇÃO	DATA:	12/04/2022	BOI:	26,85%
DESCRIÇÃO:	PAVIMENTAÇÃO EM PEDRA TOSCA EM DIVERSAS RUAS NO DISTRITO DE LAGEADO E DISTRITO DE VARZEA DA CONCEIÇÃO	FONTE:	SEINFRA	VERSÃO:	02/12/2020
LOCAL:	DIVERSAS RUAS NO DISTRITO DE LAGEADO E DISTRITO DE VARZEA DA CONCEIÇÃO	SEINFRA:	02/12/2020	HORA:	02/12/2020
CLIENTE:	PREFEITURA MUNICIPAL DE CEDRO	SEINFRA:	02/12/2020	MES:	02/12/2020
				REP.	02/12/2020

12543	SERVEITE	SEINFRA	H	0,05714286	15,5000	0,8857
12567	TECNICO PRE MARCADOR	SEINFRA	H	0,03714286	27,8000	0,1037
TOTAL MAO DE OBRA:						1,0000
MATERIAL		FONTE	UNID	COEFICIENTE	PREÇO UNITÁRIO	TOTAL
12521	MICRO ESFERA DE VIDRO	SEINFRA	KG	0,55000000	5,7100	3,1405
12533	SOLVENTE (TOLUENO)	SEINFRA	L	0,02000000	10,3000	0,2060
12540	TIRTA REFLETIVA RESINA ACRÍLICA (P/SINAUAÇÃO)	SEINFRA	L	0,00000000	23,8300	13,2900
TOTAL MATERIAL:						17,6365
VALOR:						21,05

18.5.1. C0365 - BANQUETA/ MEIO FIO DE CONCRETO MOLDADO NO LOCAL (M)

MAO DE OBRA		FONTE	UNID	COEFICIENTE	PREÇO UNITÁRIO	TOTAL
12391	PEDREIRO	SEINFRA	H	0,15000000	20,7700	3,1155
12543	SERVEITE	SEINFRA	H	0,25000000	15,5000	3,8875
TOTAL MAO DE OBRA:						7,0030
MATERIAL		FONTE	UNID	COEFICIENTE	PREÇO UNITÁRIO	TOTAL
12544	FORMA METÁLICA P/BANQUETAS (ALUGUEL)	SEINFRA	M	1,00000000	3,4400	3,4400
TOTAL MATERIAL:						3,4400
SERVICO		FONTE	UNID	COEFICIENTE	PREÇO UNITÁRIO	TOTAL
C0588	CAIAÇÃO EM DUAS DEMÃOS COM SUPERCAL	SEINFRA	M2	0,25000000	4,5000	1,1250
C2784	ESCAVAÇÃO MANUAL SOLO DE 1A.CAT. PROF. ATÉ 1.50m	SEINFRA	M3	0,01000000	41,2100	0,4121
C3211	ESCAVAÇÃO E CARGA DE MATERIAL DE JAZIDA	SEINFRA	M3	0,03700000	4,1400	0,1532
C3268	CONCRETO P/VIBR., FCK=10MPa COM AGREGADO PRODUZIDO (S/TRANSP.)	SEINFRA	M3	0,03400000	337,0800	11,4607
TOTAL SERVICO:						13,3570
VALOR:						23,80

18.5.2. C0331 - ATERRO C/COMPACTAÇÃO MANUAL S/CONTROLE, MAT. PRODUZIDO (S/TRANSP.) (M3)

MAO DE OBRA		FONTE	UNID	COEFICIENTE	PREÇO UNITÁRIO	TOTAL
12543	SERVEITE	SEINFRA	H	1,70000000	15,5000	26,3500
TOTAL MAO DE OBRA:						26,3500
SERVICO		FONTE	UNID	COEFICIENTE	PREÇO UNITÁRIO	TOTAL
C3129	AREIA DE CAMPO - EXTRAÇÃO	SEINFRA	M3	1,10000000	3,9900	4,3780
TOTAL SERVICO:						4,3780
VALOR:						30,81

18.5.3. C5028 - PISO INTERTRAVADO TIPO TIJOLINHO (20 X 10 X 4CM), CINZA - COMPACTAÇÃO MECANIZADA (M2)

EQUIPAMENTO		FONTE	UNID	COEFICIENTE	PREÇO UNITÁRIO	TOTAL
10612	COMPACTADOR DE PLACA VIBRATÓRIA HP 7 (CHI)	SEINFRA	H	0,07570000	27,4800	2,0789
10725	COMPACTADOR DE PLACA VIBRATÓRIA HP 7 (CHP)	SEINFRA	H	0,00410000	42,1640	0,1729
TOTAL EQUIPAMENTO:						2,2517
MAO DE OBRA		FONTE	UNID	COEFICIENTE	PREÇO UNITÁRIO	TOTAL
10445	CALCETEIRO	SEINFRA	H	0,10950000	20,7700	3,1126
12543	SERVEITE	SEINFRA	H	0,15950000	15,5000	2,4723
TOTAL MAO DE OBRA:						5,7929
MATERIAL		FONTE	UNID	COEFICIENTE	PREÇO UNITÁRIO	TOTAL
10109	AREIA MEDIA	SEINFRA	M3	0,05680000	67,0000	3,8074
12403	PÓ DE PEDRA	SEINFRA	M3	0,00000000	60,4600	0,0000
19513	TIJOLINHO (20 X 10 X 4CM), COR NATURAL	SEINFRA	UN	51,00000000	0,5000	25,5000
TOTAL MATERIAL:						32,7974
VALOR:						40,83

18.5.4. C4624 - PISO PODOTÁTIL EXTERNO EM PMC ESP. 3CM, ASSENTADO COM ARGAMASSA (FORNECIMENTO E ASSENTAMENTO) (M2)

MAO DE OBRA		FONTE	UNID	COEFICIENTE	PREÇO UNITÁRIO	TOTAL
11328	LADRILHISTA	SEINFRA	H	1,00000000	20,7700	20,7700
12543	SERVEITE	SEINFRA	H	1,25000000	15,5000	19,3750
TOTAL MAO DE OBRA:						52,6450
MATERIAL		FONTE	UNID	COEFICIENTE	PREÇO UNITÁRIO	TOTAL
10109	AREIA MEDIA	SEINFRA	M3	0,01000000	67,0000	0,6700

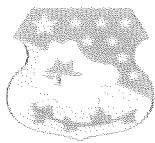

RELATÓRIO ANALÍTICO - COMPOSIÇÕES DE CUSTOS

OBRA:	PAVIMENTAÇÃO EM PEDRA TUSCA EM DIVERSAS RUAS NO DISTRITO DE LAGEDO E DISTRITO DE VARZEA DA CONCEIÇÃO	DATA:	12/04/2022	BDI:	26,95%
DESCRIÇÃO:	PAVIMENTAÇÃO EM PEDRA TUSCA EM DIVERSAS RUAS NO DISTRITO DE LAGEDO E DISTRITO DE VARZEA DA CONCEIÇÃO	FONTE:	SEINFRA	VERSÃO:	01.000
LOCAL:	DIVERSAS RUAS NO DISTRITO DE LAGEDO E DISTRITO DE VARZEA DA CONCEIÇÃO	SEINFRA:	007.1.000.001.001.000	MORA:	0,000
CLIENTE:	PREFEITURA MUNICIPAL DE CEDRO	SEINFRA:	000.000.000.000.000	MES:	000
				REF:	00.000

10441	CAL HIDRATADA	SEINFRA	KG	2,73000000	1,1200	3,0520
10805	CIMENTO PORTLAND	SEINFRA	KG	2,80000000	0,5600	1,5040
18623	PISO TÁTL ALERTIA OU DIRECIONAL EM PMC (CONCRETO) ESP. 3cm	SEINFRA	M2	1,10000000	49,4800	54,3280
TOTAL MATERIAL:						69,2279
VALOR:						112,90

18.6.1. C3447 - LIMPEZA DE PISO EM ÁREA URBANIZADA (M2)						
MAO DE OBRA		FONTE	UNID	COEFICIENTE	PREÇO UNITÁRIO	TOTAL
12543	SERVENTE	SEINFRA	H	0,07000000	15,5500	1,0885
TOTAL MAO DE OBRA:						1,0885
VALOR:						1,17

Saulo Marjorie Gonçalves Silva Bezerra
 Engenheiro Civil
 RNP: 061684178-7
 CREA-CE 1380959

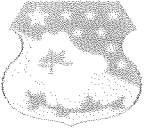
		COMPOSIÇÃO DO BDI				
	OBRA:	PAVIMENTAÇÃO EM PEDRA TOSCA EM DIVERSAS RUAS NO DISTRITO DE LAGEDO E DISTRITO DE VARZEA DA CONCEIÇÃO	DATA:	12/01/2022		
	DESCRIÇÃO:	PAVIMENTAÇÃO EM PEDRA TOSCA EM DIVERSAS RUAS NO DISTRITO DE LAGEDO E DISTRITO DE VARZEA DA CONCEIÇÃO	FONTE:	VERSÃO:	HORA:	RES:
	LOCAL:	DIVERSAS RUAS NO DISTRITO DE LAGEDO E DISTRITO DE VARZEA DA CONCEIÇÃO				REF:
	CLIENTE:	PREFEITURA MUNICIPAL DE LAGOA REDONDA				

COD	DESCRIÇÃO	%
	despesas indiretas	
AC	Administração Central	3,80
DF	Despesas Financeiras	1,02
R	Riscos	0,50
	TOTAL	5,32

Beneficio		%
S+G	Seguro/Garantia	0,32
L	Lucro	6,64
	TOTAL	6,96

T	Impostos	%
	PIS	0,65
	COFINS	3,00
	ISS	3,00
	CPRB	4,50
	TOTAL	11,15

BDI = 26,85%

$$((1+AC+R+S+G)*(1+DF)*(1+L)/(1-T))-1$$

Saulo Marjorie Gonçalves Silva Bezerra
 Engenheiro Civil
 RNP: 08.100.8178-7
 CREA-CE: 000959



		TABELA DE ENCARGOS SOCIAIS				
OBRA:	PAVIMENTAÇÃO EM PEDRA TOSCA EM DIVERSAS RUAS NO DISTRITO DE LAGEADO E DISTRITO DE VARZEA DA CONCEIÇÃO	DATA: 12/04/2022		BDI: 26,85%		
DESCRIÇÃO:	PAVIMENTAÇÃO EM PEDRA TOSCA EM DIVERSAS RUAS NO DISTRITO DE LAGEADO E DISTRITO DE VARZEA DA CONCEIÇÃO	FONTE:	VERSÃO:	HORA:	MES:	
LOCAL:	DIVERSAS RUAS NO DISTRITO DE LAGEADO E DISTRITO DE VARZEA DA CONCEIÇÃO	SEINFEMA:	001 - COMPLEMENTAÇÃO:	0000:	0000:	
CLIENTE:	PREFEITURA MUNICIPAL DE CEDRO					

COD	DESCRIÇÃO	HORA %	MES %
A	GRUPO A		
A1	INSS	0,00	0,00
A2	SESI	1,50	1,50
A3	SENAI	1,00	1,00
A4	INCRA	0,20	0,20
A5	SEBRAE	0,60	0,60
A6	Salário Educação	2,50	2,50
A7	Seguro Contra Acidentes de Trabalho	3,00	3,00
A8	FGTS	8,00	8,00
A9	SECONCI	0,00	0,00
	TOTAL	16,80	16,80

B	GRUPO B		
B1	Repouso Semanal Remunerado	17,84	0,00
B2	Feriados	3,71	0,00
B3	Auxílio - Enfermidade	0,87	0,67
B4	13º Salário	10,80	8,33
B5	Licença PaternidadeE	0,07	0,08
B6	Faltas Justificadas	0,72	0,56
B7	Dias de Chuvas	1,55	0,00
B8	Auxílio Acidente de Trabalho	0,11	0,08
B9	Férias Gozadas	6,71	6,73
B10	Salário Maternidade	0,03	0,03
	TOTAL	44,41	16,46

C	GRUPO C		
C1	Aviso Prévio Indenizado	5,40	4,17
C2	Aviso Prévio Trabalhado	0,13	0,10
C3	Férias Indenizadas	4,85	3,75
C4	Depósito Rescisão Sem Justa Causa	3,90	3,01
C5	Indenização Adicional	0,45	0,35
	TOTAL	14,73	11,38

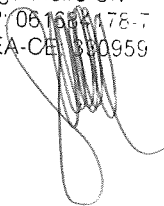
D	GRUPO D		
D1	Reincidência de Grupo A sobre Grupo B	7,46	2,77
D2	Reincidência de Grupo A sobre Aviso Prévio Trabalhado e Reincidência do FGTS sobre Aviso Prévio Indenizado	0,45	0,35
	TOTAL	7,91	3,12

Horista = 83,85%

Mensalista = 47,76%

A + B + C + D

Saulo Marjorie Gonçalves Silva Bastos
 Engenheiro Civil
 RNP: 061684178-7
 CREA-CE: 1300959



ESTADO DO CEARÁ
PREFEITURA MUNICIPAL DE CEDRO

000340



TV. Liberado Moacir de Aguiar, S/N - Centro - CEP: 63.400-000 CNPJ: 7.812.241-0001-83

Secretaria de Infraestrutura

OBRA: PAVIMENTAÇÃO EM PEDRA TOSCA EM DIVERSAS RUAS NO DISTRITO DE LAGEDO E DISTRITO DE VÁRZEA DA CONCEIÇÃO

LOCAL: DIVERSAS RUAS NO DISTRITO DE LAGEDO E DISTRITO DE VÁRZEA DA CONCEIÇÃO

MEMORIAL DESCRITIVO E ESPECIFICAÇÕES TÉCNICAS

NORMAS DE EXECUÇÃO

PROJETO:

A EXECUÇÃO DAS OBRAS, DEVERÁ OBEDECER INTEGRALMENTE E RIGOROSAMENTE, AOS PROJETOS, ESPECIFICAÇÕES E DETALHES QUE SERÃO FORNECIDOS AO CONSTRUTOR COM TODAS AS CARACTERÍSTICAS NECESSÁRIAS À PERFEITA EXECUÇÃO DOS SERVIÇOS.

ASSISTÊNCIA TÉCNICA E ADMINISTRATIVA:

A EMPREITEIRA SE OBRIGA, A SABER AS RESPONSABILIDADES LEGAIS VIGENTES, PRESTAR TODA ASSISTÊNCIA TÉCNICA E ADMINISTRATIVA NECESSÁRIA A FIM DE IMPRIMIR ANDAMENTO CONVENIENTE ÀS OBRAS E SERVIÇOS.

A RESPONSABILIDADE TÉCNICA DE FISCALIZAÇÃO DAS OBRAS, SERÁ DE PROFISSIONAL PERTENCENTE AO QUADRO DE PESSOAL OU CONTRATO FORMALMENTE E DEVIDAMENTE HABILITADO E REGISTRADO NO CONSELHO REGIONAL DE ENGENHARIA E ARQUITETURA – CREA E PERTENCENTE A EQUIPE DE COORDENAÇÃO DO PROJETO.

MATERIAS, MÃO DE OBRA E EQUIPAMENTOS:

TUDO MATERIAL A SER UTILIZADO NA OBRA SERÁ DE PRIMEIRA QUALIDADE. A MÃO-DE-OBRA DEVERÁ SER IDÔNEA, DE MODO A REUNIR UMA EQUIPE HOMOGÊNEA QUE ASSEGUREM O BOM ANDAMENTO DOS SERVIÇOS.

DEVERÃO TER NO CANTEIRO TODO EQUIPAMENTO MECÂNICO E FERRAMENTAL NECESSÁRIOS AO DESEMPENHO DOS SERVIÇOS.

LOCAÇÃO DA OBRA:

SERÁ EXECUTADO, A LOCAÇÃO PLANIALTIMÉTRICO DA OBRA ATRAVÉS DE UM TOPÓGRAFO - MARCAÇÃO DOS DIFERENTES ALINHAMENTOS, COTAS E PONTOS DE NÍVEL, OBEDECENDO TODO O PROJETO APRESENTADO. A OCORRÊNCIA DE ERRO NA LOCAÇÃO DA OBRA PROJETADA IMPLICARÁ PARA O CONSTRUTOR.

PLACA DA OBRA:

A PLACA INDICATIVA, MEDINDO 3,00X4,00M, SERÁ CONFECCIONADA EM CHAPA ZINCADA OU GALVANIZADA, MONTADA SOBRE MOLDURA, COM DIZERES E DESENHOS A SEREM FORNECIDOS PELA FISCALIZAÇÃO, DE ACORDO COM ÓRGÃOS ENVOLVIDOS EM REPASSE DE RECURSOS, SERÁ COLOCADA NO INÍCIO DO SERVIÇO DA OBRA. DURANTE OS PERÍODOS ELEITORAIS NÃO PODERÃO



ESTADO DO CEARÁ
PREFEITURA MUNICIPAL DE CEDRO



TV. Liberado Moacir de Aguiar, S/N - Centro - CEP. 63.400-000 CNPJ: 7.812.241/0001-84

Secretaria de Infraestrutura

CONTER LOGOMARCAS DE ADMINISTRAÇÕES EM DISPUTA AOS CARGOS ELETIVOS DO REFERIDO PERÍODO.

000341

REGULARIZAÇÃO:

A REGULARIZAÇÃO SERÁ REALIZADA COM O AUXÍLIO DE UMA MOTO NIVELADORA, O PROCESSO COMPREENDE EM USAR O MATERIAL ESCAVADO DO LOCAL MAIS ALTO E ESSE MESMO MATERIAL SERVIRÁ PARA O ATERRO NOS LOCAIS MAIS BAIXOS, DEIXANDO ASSIM A BASE PRONTA PARA RECEBER A PAVIMENTAÇÃO.

PAVIMENTAÇÃO EM PEDRA TOSCA:

COXIM DE AREIA

A AREIA ESCOLHIDA PARA ESSE SERVIÇO DEVERÁ SER GROSSA, LAVADA E LIVRE DE MATERIAIS ORGÂNICOS E ÁCIDOS. DEVERÁ TER UMA ALTURA MÍNIMA DE 0,15M.

PAVIMENTAÇÃO

SOBRE COLCHÃO DE AREIA GROSSA SERÁ EXECUTADA A PAVIMENTAÇÃO COM CUBOS DE PEDRAS NAS DIMENSÕES VARIÁVEIS. APÓS ASSENTAMENTO O PAVIMENTO SERÁ COMPACTADO MECANICAMENTE.

A ROCHA DEVERÁ TER TEXTURA HOMOGÊNEA, SEM FENDILHAMENTO, SEM ALTERAÇÕES, POSSUIR BOAS CONDIÇÕES DE DUREZA E DE TENACIDADE E APRESENTAR UM DESGASTE LOS ANGELES (DNER-ME 35) INFERIOR A 40%. AS PEDRAS GRANITICAS NOVAS SÃO AS MAIS APROPRIADAS.

AS PEDRAS TOSCAS SERÃO AMARROADAS DE FORMA A APRESENTAR UMA FACE PLANA, QUE SERÁ A FACE SUPERIOR, E TER DIMENSÕES QUE POSSAM SE INSCREVER NUM CÍRCULO DE LOA 20CM DE DIÂMETRO E TENHAM ALTURAS VARIANDO ENTRE 10 E 15CM.

DEVERÁ SER OBSERVADO O CAIMENTO TRANSVERSAL (3%) DO PAVIMENTO PARA ADEQUADO ESCOAMENTO DE ÁGUAS PLUVIAIS.

SUA DISTRIBUIÇÃO SERÁ FEITA AO LONGO DO INTERVALO A SER CALÇAMENTADO, DE PREFERÊNCIA AO LADO PISTA. CASO TENHA-SE QUE OS DISTRIBUÍS DENTRO DA PISTA, FAZ-SE EM FITEIRAS LONGITUDINAIS (PARALELAS AO EIXO), INTERROMPIDAS A CADA 2,50M PARA PERMITIR A IMPLANTAÇÃO DAS LINHAS DE REFERÊNCIA PARA O ASSENTAMENTO DOS BLOCOS DE PEDRA.

OS BLOCOS DE PEDRA TOSCA SERÃO ASSENTES SOBRE O COLCHÃO DE AREIA GROSSA, PÓ DE PEDRA OU ARISCO NÃO ARGILOSO COM ESPESSURA MÍNIMA DE 0,15M EM LINHAS PERPENDICULARES AO EIXO DA PISTA, OBEDECENDO AS COTAS E ABAULAMENTOS DO PROJETO.

EM TANGENTE, O ABAULAMENTO SERÁ FEITO POR DUAS RAMPAS, OPOSTAS A PARTIR DO EIXO, COM DECLIVIDADE VAIANDO ENTRE 3% E 4%, SALVO OUTRA INDICAÇÃO DO PROJETO. NAS CURVAS, A DECLIVIDADE TRANSVERSAL SERÁ A INDICADA PELA SUPERELEVÇÃO PROJETADA. AS JUNTAS DE CADA FIADA DE PEDRA DEVERÃO SER ALTERNADAS COM RELAÇÃO ÀS DAS DUAS FIADAS VIZINHAS DE TAL MODO QUE CADA JUNTA FIQUE EM FRENTE AO BLOCO DE PEDRA, NO SEU TERÇO MÉDIO.

A COLOCAÇÃO DOS BLOCOS DE PEDRAS DEVERÁ SER FEITA DA SEGUINTE MANEIRA:



AS PEDRAS MESTRAS SERÃO AS PRIMEIRAS PEDRAS ASSENTES ESPAÇADAMENTE, DE CONFORMIDADE COM O GREIDE E ABAULAMENTO TRANSVERSAL DO PROJETO, DESTINADAS A SERVIR DE REFERÊNCIA PARA O ASSENTAMENTO DAS DEMAIS PEDRAS.

INICIALMENTE ASSENTAM-SE CINCO LINHAS DE PEDRAS MESTRAS, PARALELAS AO EIXO DA RODOVIA, NOS SEGUINTE LOCAIS: EIXO DA PISTA, BORDO ESQUERDO, BORDO DIREITO, MEIO DA FAIXA DE TRÁFEGO ESQUERDA, MEIO DA FAIXA DE TRÁFEGO DIREITA.

EM CADA LINHA AS PEDRAS MESTRAS SÃO ESPAÇADAS DE 2,50M UMA DAS OUTRAS. A DISTÂNCIA ENTRE DOIS ALINHAMENTOS DE PEDRAS MESTRAS NÃO DEVE SER SUPERIOR A 2,50M.

A COTA DE CADA PEDRA MESTRA, ANTES DA COMPRESSÃO, DEVERÁ FICAR 1 CM ACIMA DA COTA DE PROJETO.

NO ASSENTAMENTO DAS DEMAIS PEDRAS, SEMPRE EM FILEIRAS PERPENDICULARES AO EIXO, DEVE-SE PROCEDER DA SEGUINTE MANEIRA: O OPERÁRIO ESCOLHE A FACE DE ROLAMENTO E, COM O MARTELO, FIXA A PEDRA NO COLCHÃO DE AREIA, COM ESSA FACE PARA CIMA.

APÓS O ASSENTAMENTO DA PRIMEIRA PEDRA, ASSENTA-SE IGUALMENTE A SEGUNDA, ESCOLHENDO-SE CONVENIENTEMENTE A FACE DE ROLAMENTO E A FACE QUE VAI ENCOSTAR SE À PEDRA JÁ ASSENTADA.

AS PEDRAS DEVEM SE TOCAR LIGEIRAMENTE FORMANDO-SE AS JUNTAS PELAS IRREGULARIDADES DUAS FACES, NÃO PODENDO ESSAS JUNTAS SEREM ALINHADAS NEM EXCEDER A 1,5CM.

AS DEMAIS PEDRAS SERÃO ASSENTES COM OS MESMOS CUIDADOS. COMO AS PEDRAS SÃO IRREGULARES, A BOA QUALIDADE DO ASSENTAMENTO DEPENDE MUITO DA HABILIDADE DO CALCETEIRO. MESMO COM OS CUIDADOS NECESSÁRIOS, SEMPRE APARECERÃO JUNTAS MAIS ALARGADAS, DEVENDO NESTES CASOS SER PREENCHIDAS (ACUNHADAS) COM PEDRAS MENORES.

IGUALMENTE ÀS PEDRAS MESTRAS, AS DEMAIS PEDRAS ANTES DA COMPRESSÃO FICARÃO 1CM ACIMA DAS COTAS DE PROJETO. APÓS SUA EXECUÇÃO, TODA PAVIMENTAÇÃO SERÁ COBERTA COM UMA CAMADA FINA DE AREIA E SERÁ COMPACTADA MECANICAMENTE COM ROLO LISO OU PLACA VIBRATÓRIA COM PASSADAS CRUZADAS. ANTES DA ENTREGA DA OBRA TODO O EXCESSO DE MATERIAL SERÁ VARRIDO E RETIRADO.

COMPACTAÇÃO MECÂNICA

A COMPACTAÇÃO DO PAVIMENTO DEVERÁ SER DA SEGUINTE FORMA: DURANTE A EXECUÇÃO DE UM PEQUENO TRECHO EM PARALELEPÍPEDO, É PROCESSADA UMA COMPRESSÃO PRELIMINAR COM SOQUETE MANUAL (MAÇO) PARA POSSIBILITAR O TRÁFEGO DE CANTEIRO. APÓS A EXECUÇÃO DO PAVIMENTO SERÁ EXECUTADA A COMPACTAÇÃO COM ROLO COMPACTADOR DO TIPO "TANDEM, COMEÇANDO-SE PELO PONTO DE MENOR COTA PARA O DE MAIOR COTA NA SEÇÃO TRANSVERSAL. O NÚMERO DE PASSADAS, ASSIM EXECUTADAS, É DE 3 VEZES NO MÍNIMO.

MEIO-FIO E= 0,10M, L= 0,34M

O MEIO FIO DEVERÁ SER PRÉ-MOLDADOS EM TAMANHOS DE 0,10M DE ESPESSURA E 0,34M DE LARGURA E ASSENTADOS COM ARGAMASSA DE CIMENTO E AREIA GROSSA DE TRAÇO 1:3.

ESCAVAÇÃO MANUAL DE VALAS



ESTADO DO CEARÁ
PREFEITURA MUNICIPAL DE CEDRO



TV. Liberado Moacir de Aguiar, S/N - Centro - CEP: 63.400-000 CNPJ: 7.812.241/0001-84

Secretaria de Infraestrutura

PARA SERVIÇOS ESPECÍFICOS, HAVERÁ A NECESSIDADE DE SE REALIZAR ESCAVAÇÃO MANUAL EM SOLO, EM PROFUNDIDADE NÃO SUPERIOR A 20CM ONDE SERÃO IMPLANTADOS O GUIA MEIO-FIO E A SARJETA. PARA FINS DESSE SERVIÇO, A PROFUNDIDADE É ENTENDIDA COMO A DISTÂNCIA VERTICAL ENTRE O FUNDO DA ESCAVAÇÃO E O NÍVEL DO TERRENO A PARTIR DO QUAL SE COMEÇOU A ESCAVAR MANUALMENTE. DEVERÁ SER AVALIADA A NECESSIDADE DE ESCORAR OU NÃO A VALA. DEVERÁ SER RESPEITADA A NBR-9061.

SARJETA DE CONCRETO SIMPLES L=0,35M, E=0,1M

AS SARJETAS DEVERÃO SER EM CONCRETO SIMPLES, OBEDECENDO AS MEDIDAS E ASSENTADA NA LATERAL DA RUA, JUNTO A GUIA (MEIO) DA RUA, E EM TODO SEU COMPRIMENTO.

DIVERSOS:

OS SERVIÇOS SERÃO CONCLUÍDOS COM UMA LIMPEZA DAS ÁREAS UTILIZADAS NA EXECUÇÃO DA OBRA, REMOÇÃO DE ENTULHOS, BEM COMO A REMOÇÃO DE TODAS AS MÁQUINAS E EQUIPAMENTOS.

000343

Saulo Marjorie Gonçalves Silva Bezerra
Engenheiro Civil
RNP: 064684178-7
CREA-CE: 130959



Anotação de Responsabilidade Técnica - ART
Lei nº 6.496, de 7 de dezembro de 1977

CREA-CE

ART OBRA / SERVIÇO
Nº CE20220969965

000344

Página 1/2

Conselho Regional de Engenharia e Agronomia do Ceará

COMPLEMENTAR à
CE20220939298

1. Responsável Técnico

SAULO MARJORIE GONÇALVES SILVA BEZERRA
Título profissional: ENGENHEIRO CIVIL

RNP: 0616841787
Registro: 330959CE

Empresa contratada: SAULO MARJORIE GONÇALVES SILVA BEZERRA - ME

Registro : 0010448888-CE

2. Dados do Contrato

Contratante: PREFEITURA MUNICIPAL DE CEDRO
TRAVESSA DEPUTADO LIBERATO MOACIR AGUIAR
Complemento:
Cidade: Cedro

Bairro: CENTRO
UF: CE

CPF/CNPJ: 07.812.241/0001-84
Nº: 299
CEP: 63400000

Contrato: 1702.01/2022-05

Celebrado em: 17/02/2022

Valor: R\$ 594.492,26

Tipo de contratante: Pessoa Jurídica de Direito Público

Ação Institucional: NENHUMA - NÃO OPTANTE

3. Dados da Obra/Serviço

TRAVESSA DEPUTADO LIBERATO MOACIR AGUIAR

Nº: 299

Complemento:

Bairro: CENTRO

Cidade: Cedro

UF: CE

CEP: 63400000

Data de início: 17/02/2022

Previsão de término: 13/04/2022

Coordenadas Geográficas: -6.608868, -39.060359

Finalidade: SEM DEFINIÇÃO

Código: Não Especificado

Proprietário: PREFEITURA MUNICIPAL DE CEDRO

CPF/CNPJ: 07.812.241/0001-84

4. Atividade Técnica

14 - Elaboração

	Quantidade	Unidade
80 - Projeto > TRANSPORTES > INFRAESTRUTURA URBANA > DE PAVIMENTAÇÃO > #4.2.1.4 - EM PEDRA PARA VIAS URBANAS	12.102,94	m2
80 - Projeto > OBRAS HIDRÁULICAS E RECURSOS HÍDRICOS > SISTEMAS DE DRENAGEM PARA OBRAS CIVIS > DE SISTEMAS DE DRENAGEM PARA OBRAS CIVIS > #5.3.1.7 - MEIO-FIO	4.836,67	m
80 - Projeto > OBRAS HIDRÁULICAS E RECURSOS HÍDRICOS > SISTEMAS DE DRENAGEM PARA OBRAS CIVIS > DE SISTEMAS DE DRENAGEM PARA OBRAS CIVIS > #5.3.1.8 - SARJETA	161,22	m3
35 - Elaboração de orçamento > TRANSPORTES > INFRAESTRUTURA URBANA > DE PAVIMENTAÇÃO > #4.2.1.4 - EM PEDRA PARA VIAS URBANAS	12.102,94	m2
35 - Elaboração de orçamento > OBRAS HIDRÁULICAS E RECURSOS HÍDRICOS > SISTEMAS DE DRENAGEM PARA OBRAS CIVIS > DE SISTEMAS DE DRENAGEM PARA OBRAS CIVIS > #5.3.1.7 - MEIO-FIO	4.836,67	m
35 - Elaboração de orçamento > OBRAS HIDRÁULICAS E RECURSOS HÍDRICOS > SISTEMAS DE DRENAGEM PARA OBRAS CIVIS > DE SISTEMAS DE DRENAGEM PARA OBRAS CIVIS > #5.3.1.8 - SARJETA	161,22	m3

Após a conclusão das atividades técnicas o profissional deve proceder a baixa desta ART

5. Observações

PROJETO E ORÇAMENTO REFERENTE A PAVIMENTAÇÃO EM PEDRA TOSCA EM DIVERSAS RUAS NO DISTRITO DE LAGEDO E DISTRITO DE VÁRZEA DA CONCEIÇÃO.

6. Declarações

7. Entidade da Classe

NENHUMA - NÃO OPTANTE

8. Assinaturas

Declaro serem verdadeiras as informações acima

SAULO MARJORIE GONÇALVES SILVA BEZERRA - CPF: 059.104.663-64

Local

de

data

PREFEITURA MUNICIPAL DE CEDRO - CNPJ: 07.812.241/0001-84

9. Informações

* A ART é válida somente quando quitada, mediante apresentação do comprovante do pagamento ou conferência no site do Crea.

A autenticidade desta ART pode ser verificada em: <https://crea-ce.sitac.com.br/publico/>, com a chave: 7z084
Impresso em: 04/05/2022 às 11:10:47 por: , ip: 177.37.188.119

www.crea-ce.org.br

faleconosco@crea-ce.org.br

Tel: (85) 3453-5800

Fax: (85) 3453-5804



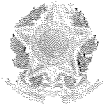

Anotação de Responsabilidade Técnica - ART
Lei nº 6.496, de 7 de dezembro de 1977

CREA-CE

ART OBRA / SERVIÇO
Nº CE20220969965

Conselho Regional de Engenharia e Agronomia do Ceará

000345

COMPLEMENTAR à
CE20220939298

10. Valor

Valor da ART: R\$ 88,78

Registrada em: 20/04/2022

Valor pago: R\$ 88,78

Nosso Número: 8215335360

A autenticidade desta ART pode ser verificada em: <https://crea-ce.sitac.com.br/publico/>, com a chave: 72084
Impresso em: 04/05/2022 às 11:10:47 por: , ip: 177.37.188.119

www.creace.org.br
Tel: (85) 3453-5800

faleconosco@creace.org.br
Fax: (85) 3453-5804



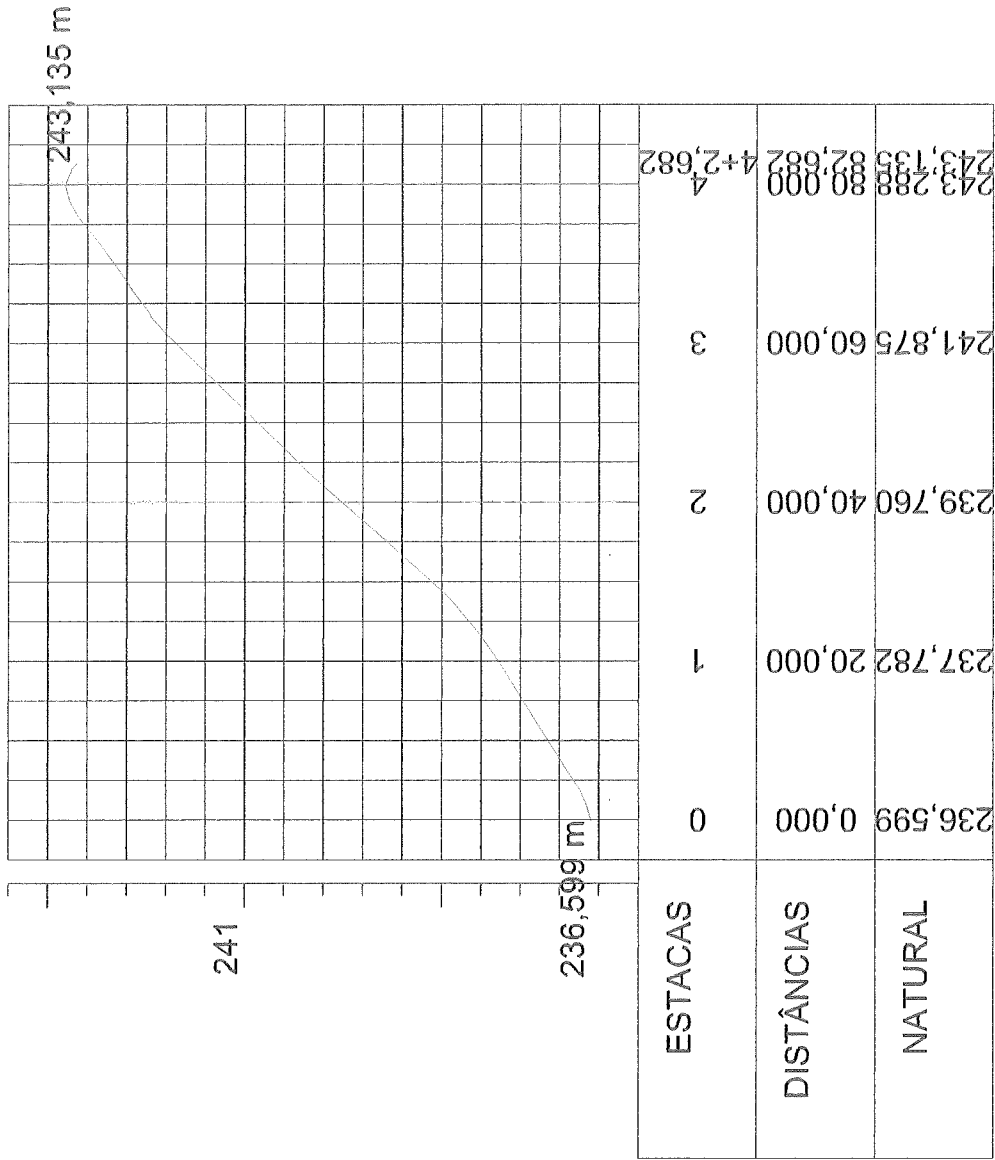

000340

Seufo Marjane Gonçalves Silveira
 Engenheira Civil
 R.N.P.: 061684178-7
 CREA-CE 380959

PREFETURA MUNICIPAL DE CERRO CE

PROJETO DE PAVIMENTAÇÃO

RUA SEM DENOMINAÇÃO PI LOSTRITO DE LACEDORCICE

10/10

643000

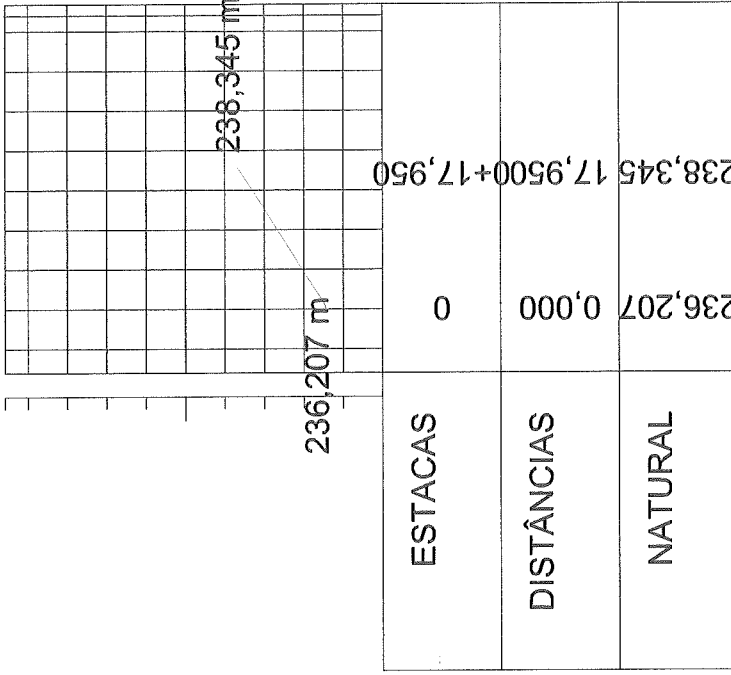



 Saulo Marjorie Cortes e Silva Bezerra
 Engenheiro Civil
 RNP: 061684178-7
 CREA-CE: 330959

02-CORFE LONGITUDINAL

MUNICÍPIO		PREFEITURA MUNICIPAL DE CEDROCE	
CRA		PROJETO DE PAVIMENTAÇÃO	
LOCALIZAÇÃO		TRAVESSA DA RUA SEN. BERNARDINO O. DISTRITO DE LACEDO, CEDROCE.	
ESCALA	1:50, 1:25, 1:10, 1:50, 1:20, 1:10	PROJETA	10/10
PROFIL LONGITUDINAL	1:20,00	DESENHO	10/10
PLANILHA	1:20,00	PROJETA	10/10
DATA	10/10/2010	LDO	10/10/2010

LEGENDA

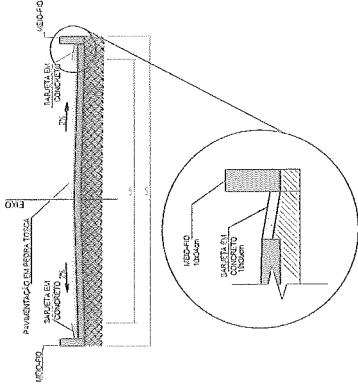
- PAVIMENTAÇÃO A EXECUTAR
- MEIO FIO A EXECUTAR
- MEIO FIO REBAIXADO
- SARJETÁ



000353

QUADRO RESUMO:
COMP. TOTAL 38,50m
LARGURA DA PAV. 4,00m
ÁREA DA PAV. 155,60m ²

Saulo Monteiro Gonçalves Silva: 555573
 Engenheiro Civil
 RNP: 061534178-7
 CREA-CE: 330959

EMPRESA	PREFEITURA MUNICIPAL DE CEDROCE
OBRA	PROJETO DE PAVIMENTAÇÃO
LOCALIZAÇÃO	RUA SEB DOMINIMÁRIO DISTRITO DE LAJEDO CEDROCE
PLANTA DE LOCALIZAÇÃO PLANTA ÚNICA	10/10
PLANTA PLANIMÉTRICA PLANTA ÚNICA	10/10
PROJETO	CEADUC
DATA	10/02/2019
LOCAL	Cedroce, Ceará



P2
 UTM - 492800.00
 9284246.00

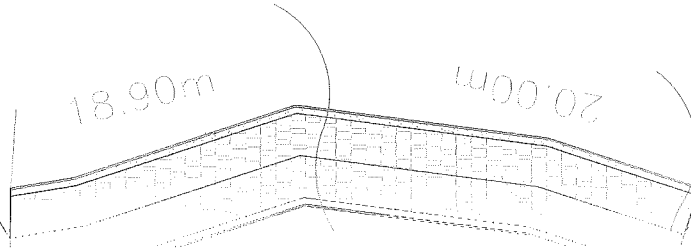

P1
 UTM - 492794.00
 9284207.00

ESTACAS	0	248,000	248,569
	1	248,868	248,569
DISTÂNCIAS	0	0,000	248,569
	2	20,000	248,569
NATURAL			

000352

Saulo Marjone Gonçalves Silva Bezerra
 Engenheiro Civil

RNP: 061684178-7
 CREA-CE: 330989

PREFEITURA MUNICIPAL DE CEDROGE	
PROJETO DE PAVIMENTAÇÃO	
TRAJA SEM DEDIMINAÇÃO DO DISTRITO DE LAJEDO CEDROGE	
DATA DE ANTERIOR	10/10
PROJETO	10/10
ESTADO	10/10
CARACTERÍSTICAS	10/10

LEGENDA

PAVIMENTAÇÃO A EXECUTAR

MEIO FIO A EXECUTAR

MEIO FIO REBAIXADO

SARJETÁ

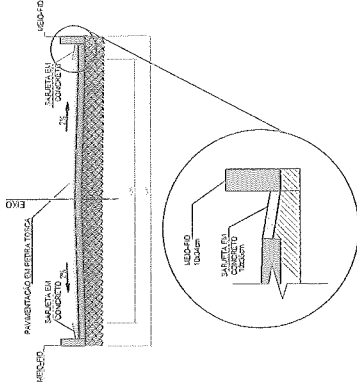
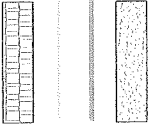

000352

QUADRO RESUMO:
COMP. TOTAL - 160,90m
LARGURA PA PAV. 4,50m
ÁREA DA PAV. 814,05m ²

Saulo Marjone Gonçalves Siqueira
 Engenheiro Civil
 RNP: 061684178-7
 CREA-CE: 330959

PROPOSTA	PREFEITURA MUNICIPAL DE CEDRO CE
DATA	PROJETO DE PAVIMENTAÇÃO
LOCALIDADE	RUA SEM DENOMINAÇÃO DO DISTRITO DE LAJE DO GEORGE
PROJETO	PAVIMENTAÇÃO EM CIMENTO PORTLAND
PROJETA	160959
DATA	10/10

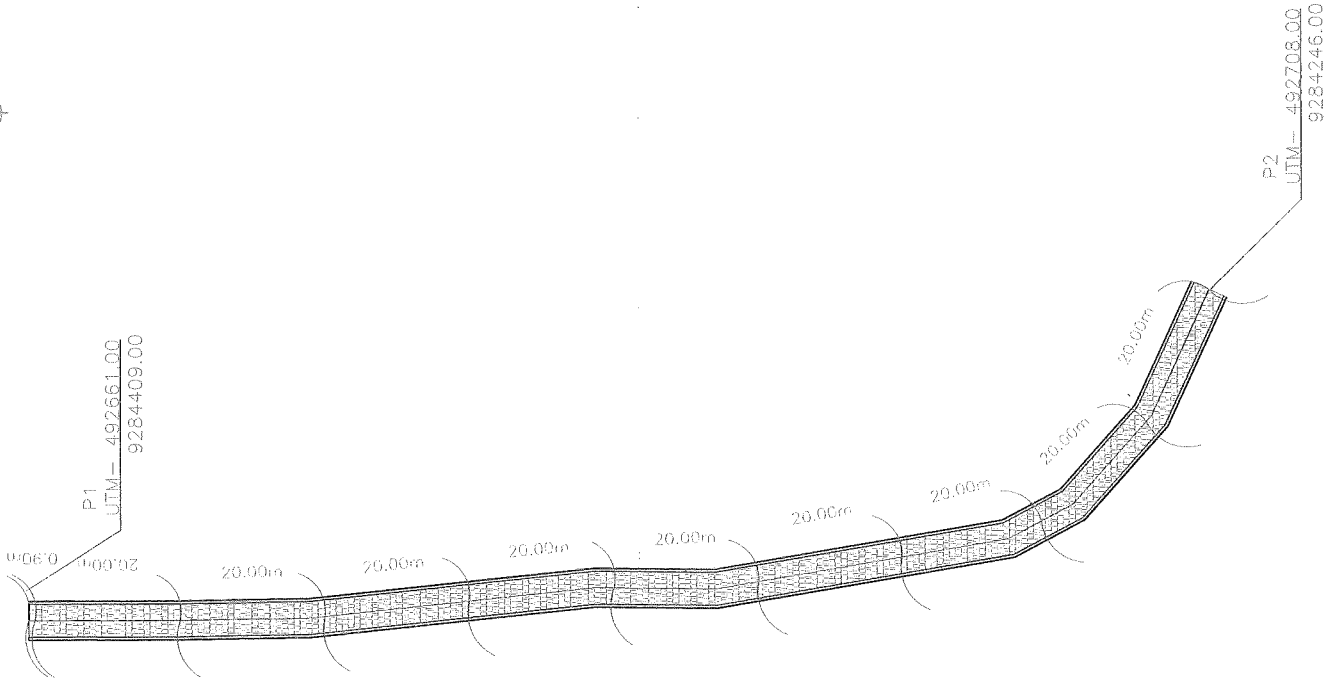

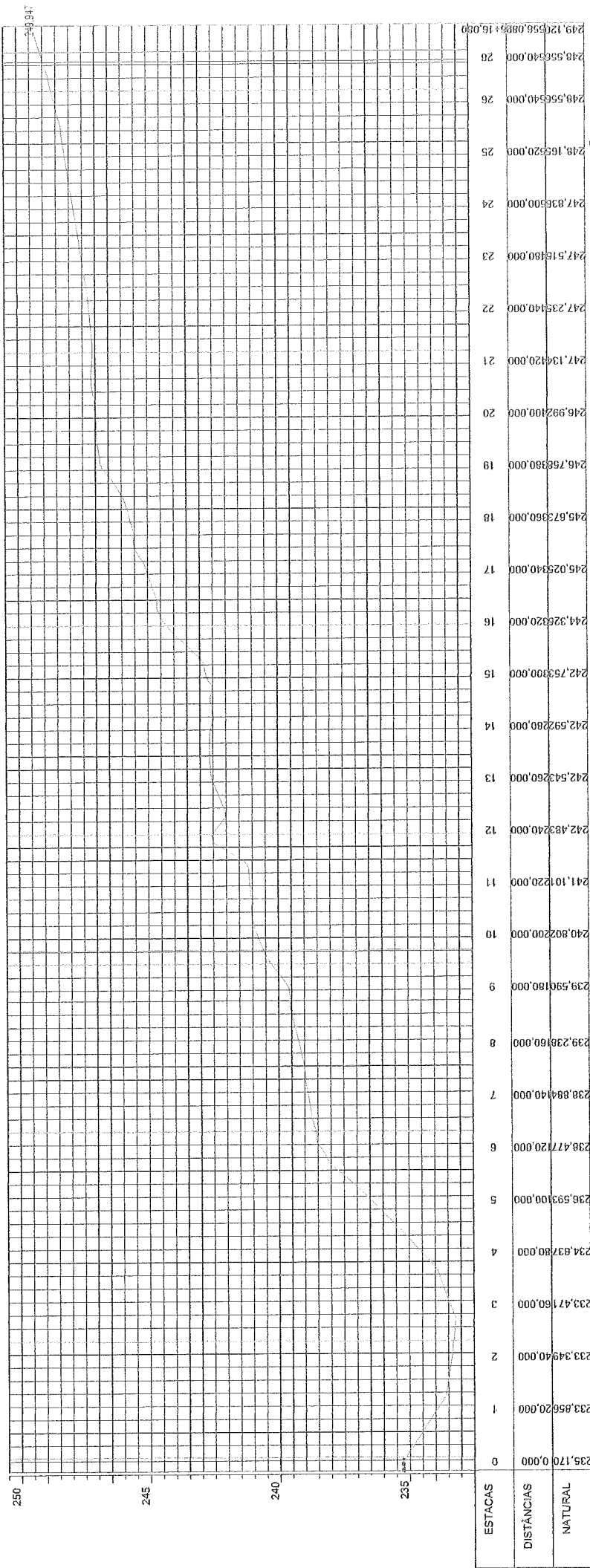

Sa. Vicente Garcia Silva Soares
 Engenharia Civil
 R.N.P.: 06198M/78-7
 CREA-CE: 330959

000350

EMPRESA:	PREFEITURA MUNICIPAL DE CEDRO DE
PROJETO:	PROJETO DE PAVIMENTAÇÃO
USUÁRIO:	RUA BELIZIO CHAGAS DISTRITO DE LAZEDO CEDRO DE
FEITA EM:	10/10
FEITO POR:	SA. VICENTE GARCIA SILVA SOARES
REVISADO POR:	
APROVADO POR:	
DATA:	
LOCAL:	
PROJETO:	
FEITO POR:	
REVISADO POR:	
APROVADO POR:	
DATA:	
LOCAL:	

CONCRETO PORTLAND

LEGENDA

- PAVIMENTAÇÃO A EXECUTAR
- MEIO FIO A EXECUTAR
- MEIO FIO REBAIXADO
- SARJETA

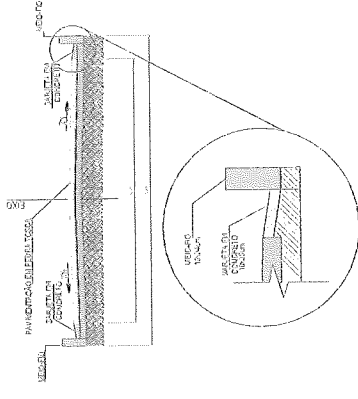

03 02 001 Pavimentação

RESUMO:
 COM. TOTAL 556,08m
 LARGURA DA PAV. 4,50m
 ÁREA DA PAV. 2.502,36m²

00035

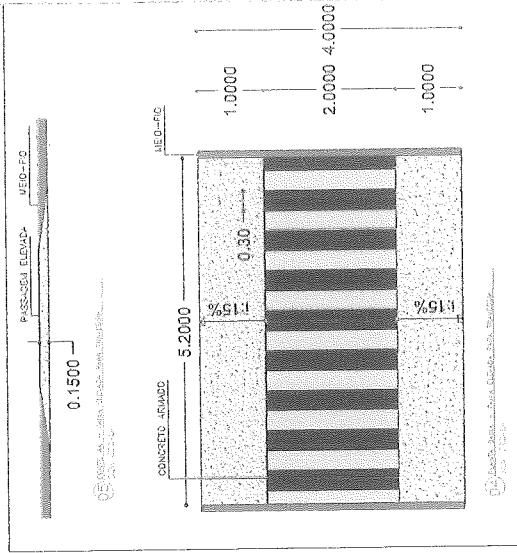

Saulo Marjone Gonçalves Silva Bezerra
 Engenheiro Civil
 RNP: 061684178-7
 CREA-CE: 330959

10/10

PROPRIETÁRIO	PREFEITURA MUNICIPAL DE CEDRO-CE
OBRA	PROJETO DE PAVIMENTAÇÃO
LOCALIZAÇÃO	RUA SÉRGIO CHAGAS DISTRITO DE LACÇOZ, CEDRO-CE
PROJETO	ELABORADO POR: SAULO MARJONE GONÇALVES SILVA BEZERRA EXECUTADO POR: SAULO MARJONE GONÇALVES SILVA BEZERRA DATA: 02/04/2010
PROJETA	SAULO MARJONE GONÇALVES SILVA BEZERRA
PROVA	SAULO MARJONE GONÇALVES SILVA BEZERRA
DATA	02/04/2010
LOCAL	CELESTINO
PROJETO	SAULO MARJONE GONÇALVES SILVA BEZERRA
PROVA	SAULO MARJONE GONÇALVES SILVA BEZERRA
DATA	02/04/2010
LOCAL	CELESTINO

PLANTA BAIXA

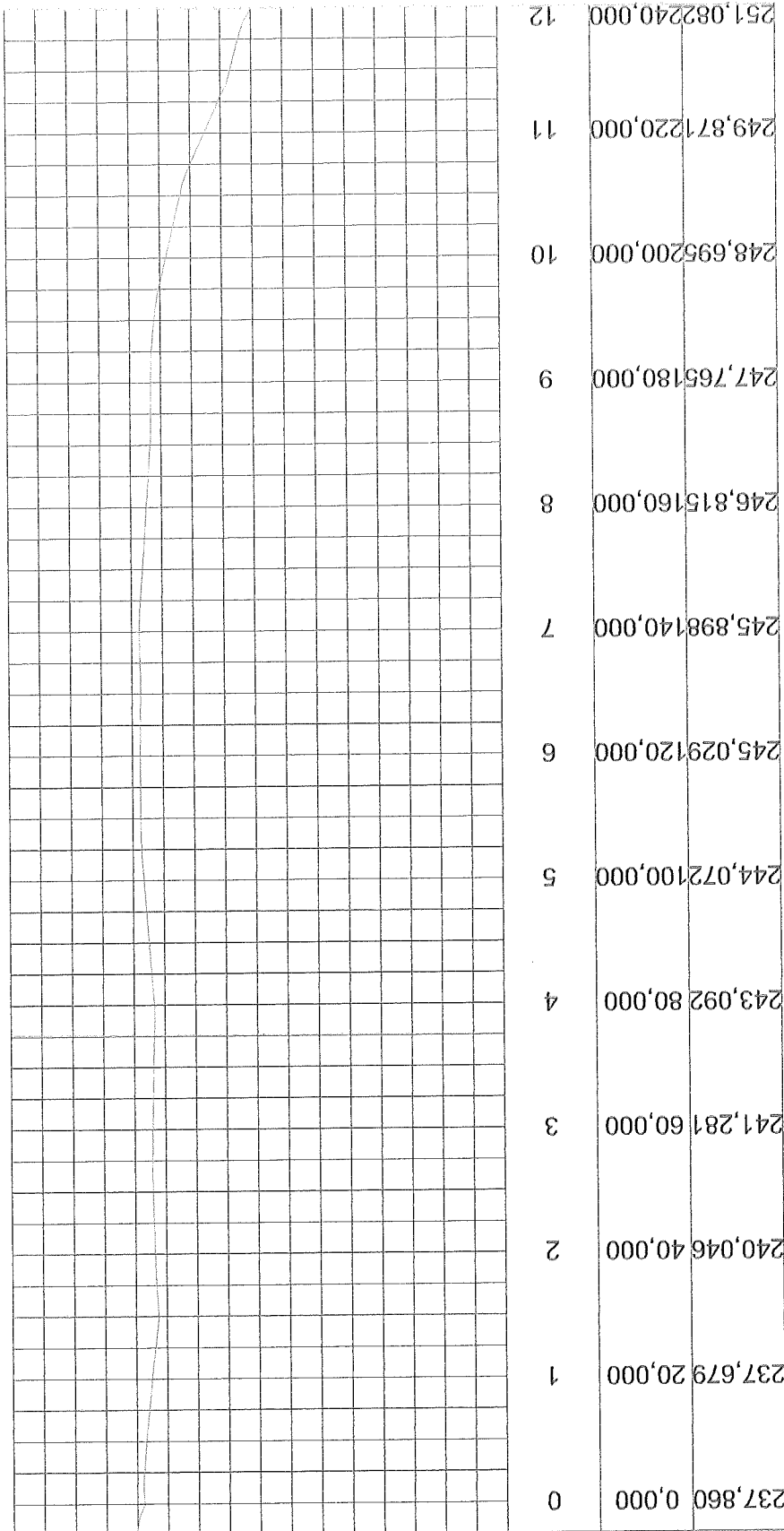

251,082.0

ESTACAS	0	1	2	3	4	5	6	7	8	9	10	11	12
DISTÂNCIAS	237,860	237,679	240,046	241,281	243,092	244,072	245,029	245,898	246,815	247,765	248,695	249,871	251,082
NATURAL	0,000	20,000	40,000	60,000	80,000	100,000	120,000	140,000	160,000	180,000	200,000	220,000	240,000

353000

SOBRE LANTERNA

 Saulo Moreira Gonçalves Silva Bacaria
 Engenheiro Civil
 RNP: 06159478-7
 CREA-CE/33099

PROPOSTAS	PREFEITURA MUNICIPAL DE CEDROCE
TÍTULO	PROJETO DE PAVIMENTAÇÃO
LOCALIDADE	RUA AUGUSTO VICTOR LIMA, DISTRITO DE LAGODOCENTE
PROJETADE	PROJETADE
PROJETO	PROJETO
PROPOSTA	PROPOSTA
PROJETO	PROJETO
PROPOSTA	PROPOSTA

01/01



LEGENDA

PAVIMENTAÇÃO A EXECUTAR

MEIO FIO A EXECUTAR

MEIO FIO REBAIXADO

SARJETA

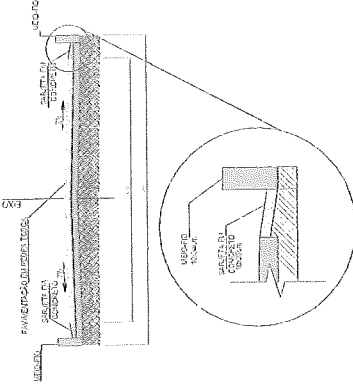

000359

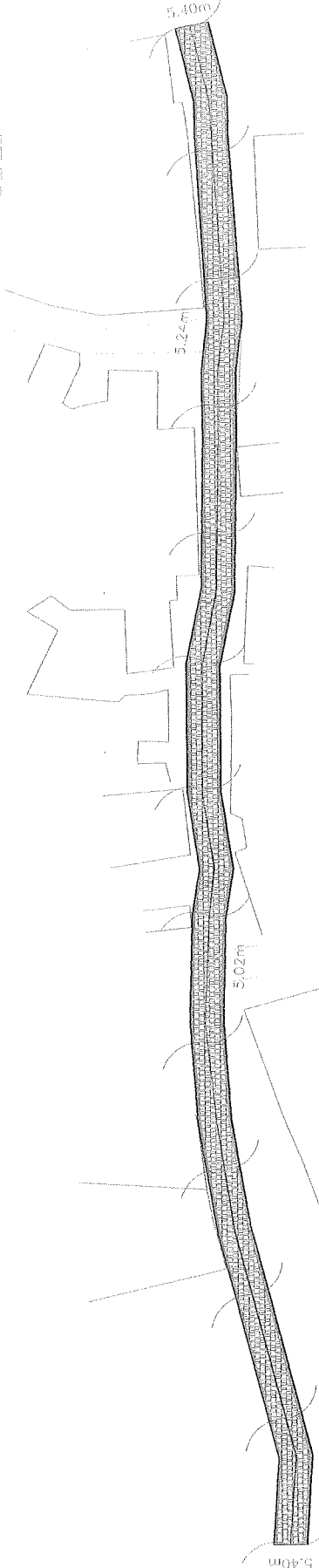

RESUMO:
 COM. TOTAL 240,00m
 LARGURA DA PAV. 4,50m
 ÁREA DA PAV. 1.080,00m²

000359

Selo Profissional
 Selo Profissional
 Selo Profissional
 Selo Profissional

PREFETURA MUNICIPAL DE CEDROCE

PROJETO DE PAVIMENTAÇÃO

RUA GUSTAVO VICTOR LIMA DISTRITO DE LAGEDO, CEDROCE.

PROJETO	PROJETO DE PAVIMENTAÇÃO
PROJETA	PROJETA
PROJETO Nº	152/2014
PROJETO Nº	152/2014
PROJETO Nº	152/2014

R.º. GUBERNADOR

PLANTA BAIXA

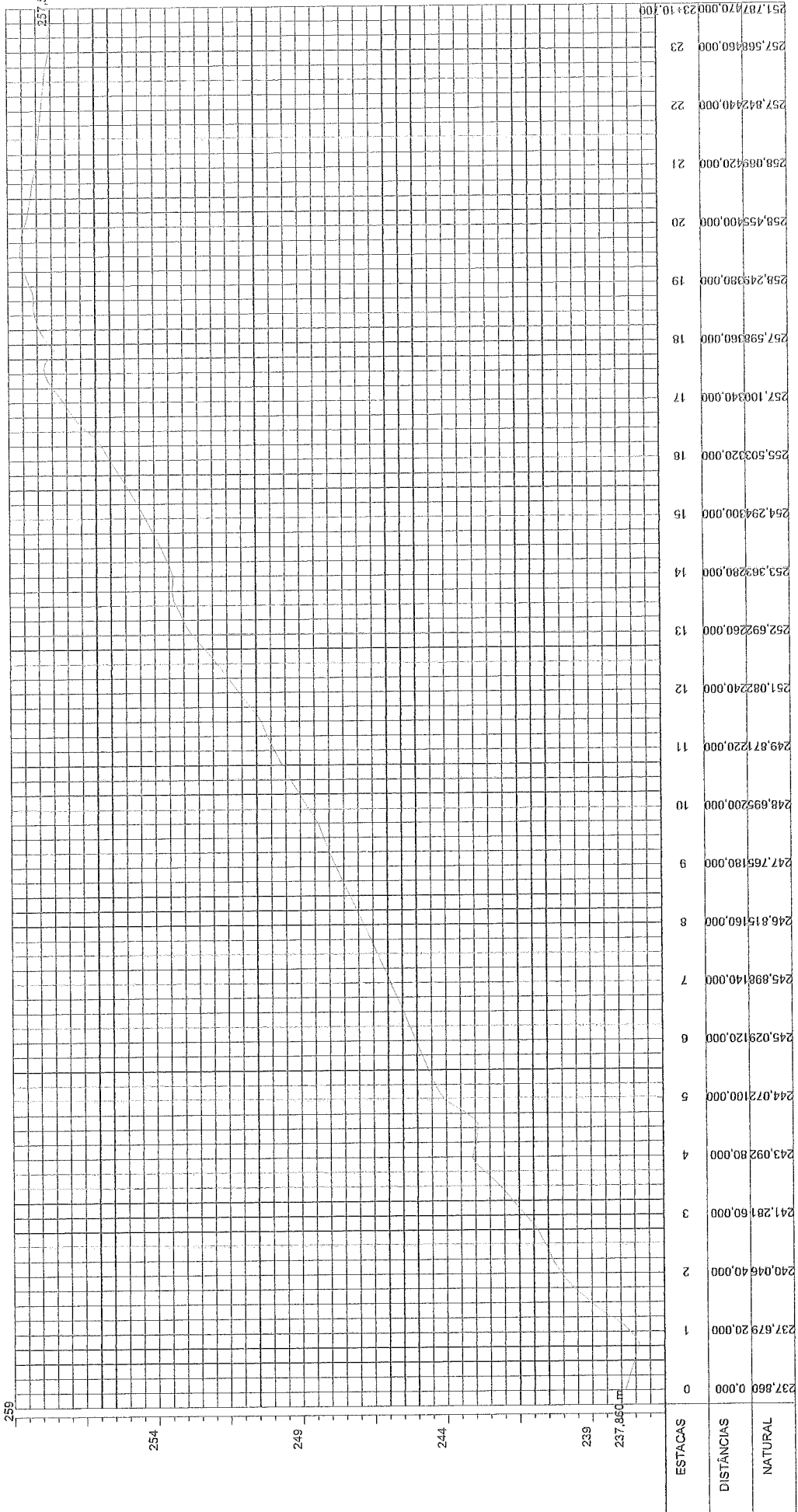

33000

Sa. José Carlos Alves Silva Bastião
 Engenheiro Civil
 RNP: 061884178-7
 CREA-CE/ 330959

PREFEITURA MUNICIPAL DE CEDRO-CE	
PROJETO DE PAVIMENTAÇÃO	
RUA JUSTINO VICTOR LIMA DISTRITO DE LAGES CEDRO-CE	
ESTADO	CE
MUNICÍPIO	CEDRO
PROJETO	PAVIMENTO
DATA	10/10

ESCALA: LONGITUDINAL

LEGENDA

- PAVIMENTAÇÃO A EXECUTAR
- MEIO FIO A EXECUTAR
- MEIO FIO REBAIXADO
- SARJETÁ

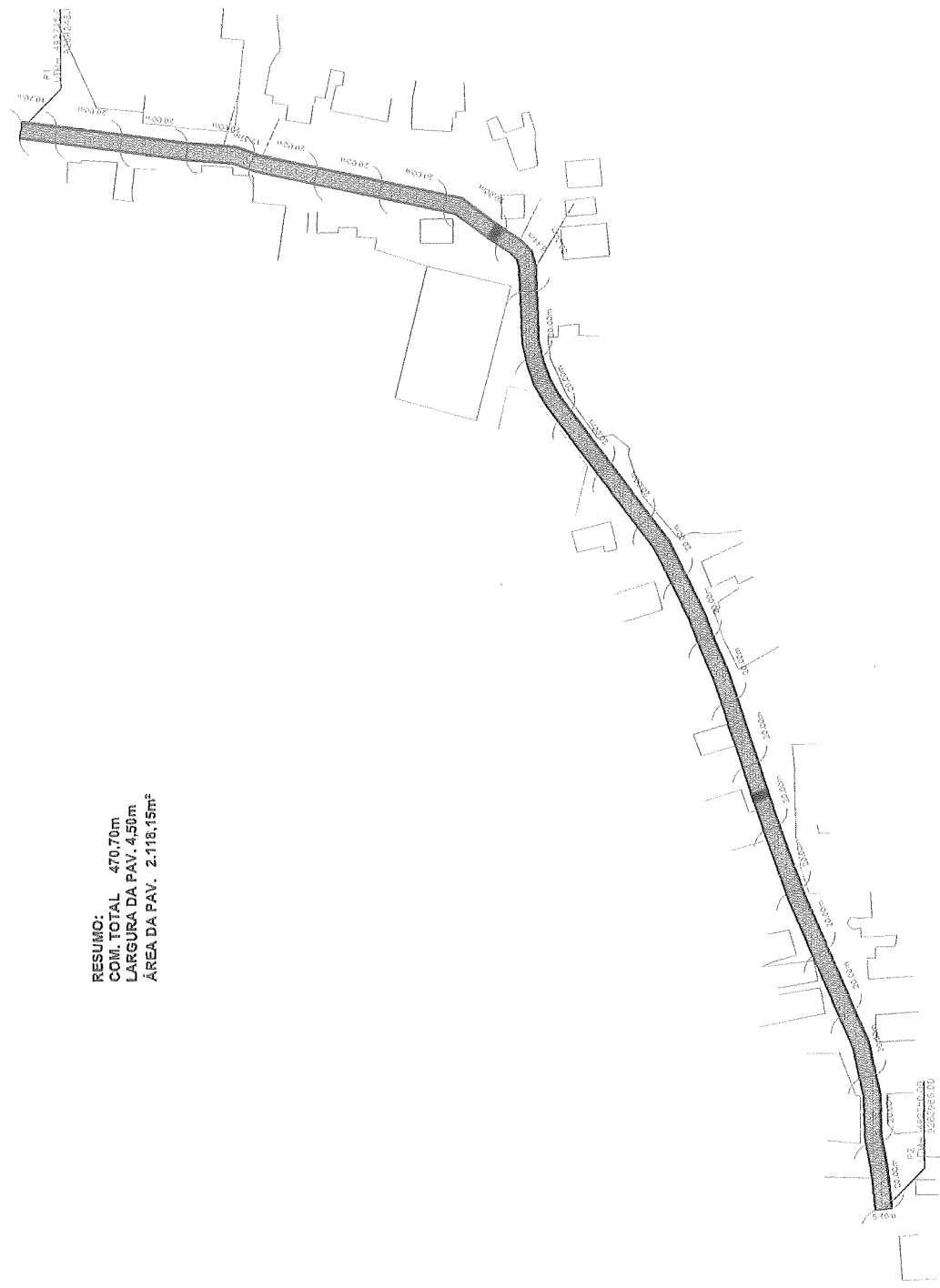

RESUMO:
COM. TOTAL 470.70m
LARGURA DA PAV. 4,50m
ÁREA DA PAV. 2.118,15m²

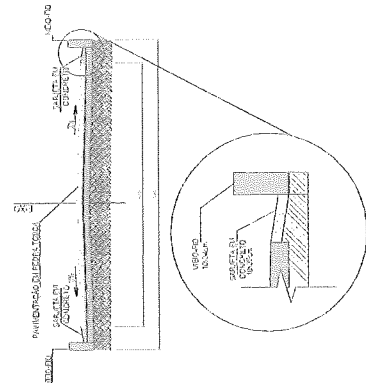

031462-01/03/2013
Proj. 031462-01/03/2013

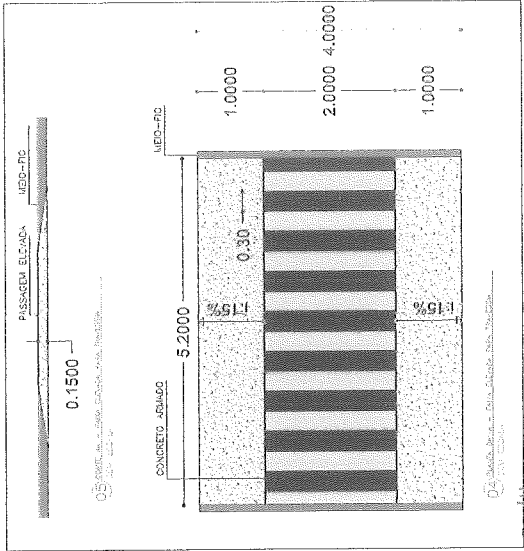

000362

PROPOSTA	PREFEITURA MUNICIPAL DE CEDROCE
PROJETO	PROJETO DE PAVIMENTAÇÃO
USURUÁRIO	RUA JUSTINO VICTOR LIMA DISTRITO DE LANCES CEDROCE
PROJETO	PROJETO DE PAVIMENTAÇÃO
PROJETADEIRO	Sergio Henrique da Silva Barros
PROFESSIONAL	ENGENHEIRO CIVIL
PROFESSIONAL	RNP: 081584178-7
PROFESSIONAL	CREA-CE: 330959
PROJETO	PROJETO DE PAVIMENTAÇÃO
PROFESSOR	PROFESSOR
PROFESSOR	PROFESSOR

Sergio Henrique da Silva Barros
Engenheiro Civil
RNP: 081584178-7
CREA-CE: 330959

PLANTA BAIXA

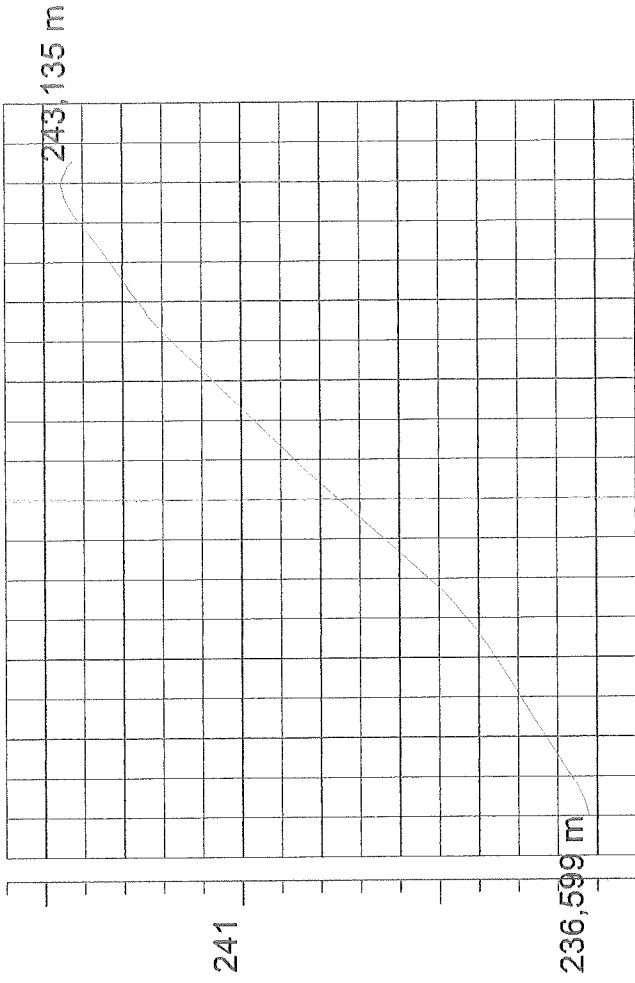

ESTACAS	0	236,599	0,000
	1	237,782	20,000
	2	239,760	40,000
	3	241,875	60,000
	4	243,135	80,000
			243,135

Saio Marjorie Gomes da Silva Bezerra
 Engenheira Civil
 RNP: 061864178-7
 CREA-CE: 530959

PREFEITURA MUNICIPAL DE CEDROCE	
PROJETO DE PAVIMENTAÇÃO	
RUA SEM DENOMINAÇÃO #1 DISTRITO DE LAGEO CEDROCE	
PROF. RESPONSÁVEL	SAIO MARIJÓRIE GOMES DA SILVA BEZERRA
PROF. RESPONSÁVEL	SAIO MARIJÓRIE GOMES DA SILVA BEZERRA
PROF. RESPONSÁVEL	SAIO MARIJÓRIE GOMES DA SILVA BEZERRA
PROF. RESPONSÁVEL	SAIO MARIJÓRIE GOMES DA SILVA BEZERRA

LEGENDA

PAVIMENTAÇÃO A EXECUTAR

MEIO FIO A EXECUTAR

MEIO FIO REBAIXADO



PROJETO DE PAVIMENTAÇÃO
 PROJETO DE MEIO FIO

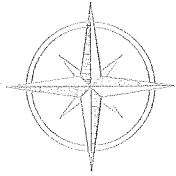

RUA SEM DENOMINAÇÃO 01-

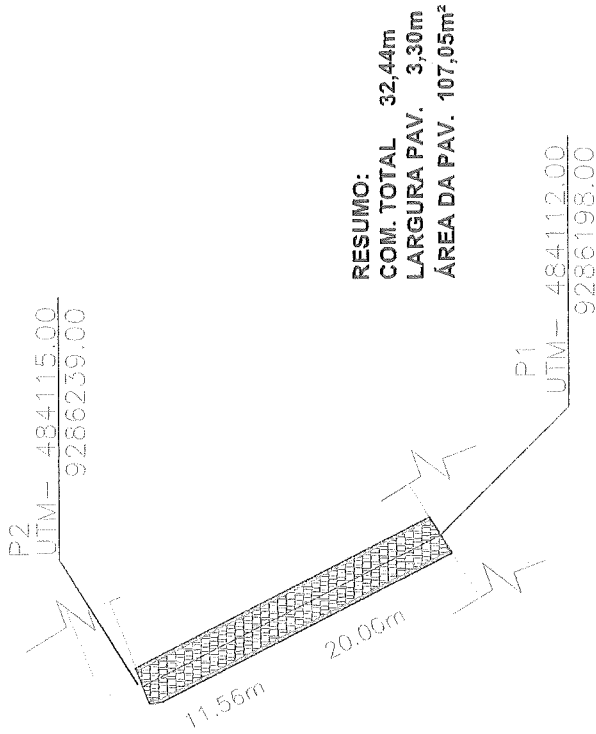

ESTACAS	0	254,035	255,837	255,988
DISTÂNCIAS	1	20,000	31,560	11,560
NATURAL	0	0,000	0,000	0,000

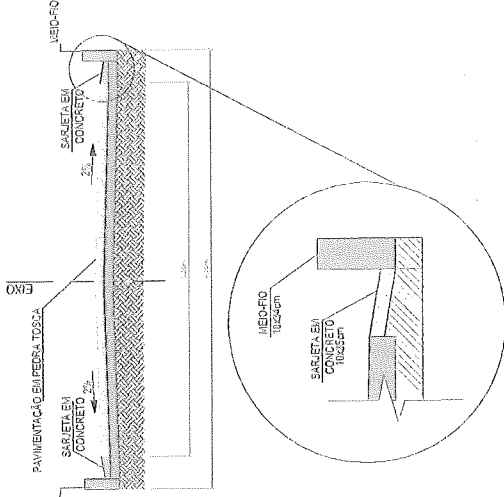

PERFIL TRANSVERSAL

000364

Saulo Marjoris Gonçalves Silveira
 Engenheiro Civil
 RNP: 061284-78-7
 CREA-CE: 630959

PREFEITURA MUNICIPAL DE CEDROCE
PROJETO DE PAVIMENTAÇÃO
COMISSÃO RUA SEM DENOMINAÇÃO DO DISTRITO DE VARZEA DA COLHEIÇA COMUNIDADE MUNDO NOVO CEDROCE
ASSINTE: ASS. DE IMPROVISES
PROJETO: PROJETO DE PAVIMENTAÇÃO
DATA: 10/10

LEGENDA

PAVIMENTAÇÃO A EXECUTAR

MEIO FIO A EXECUTAR

MEIO FIO REBAIXADO

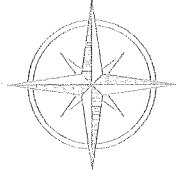

RUA SEM DENOMINAÇÃO 02-

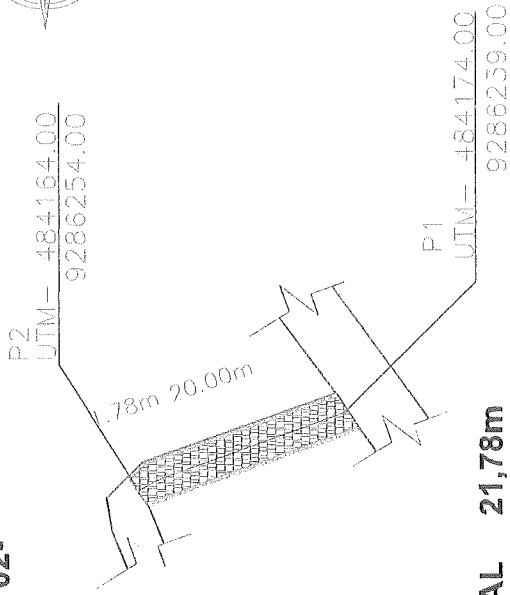

RESUMO:
COM. TOTAL 21,78m
LARGURA PAV. 3,30m
ÁREA DA PAV. 71,87m²

ESTACAS	0	1	255.988 m
DISTÂNCIAS	0.000	21.780	255.988
NATURAL	254.035	20.000	255.937

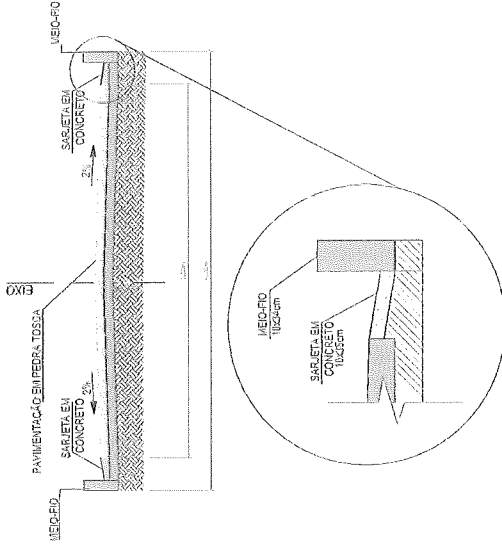

REFPL. TRANSVERSAL

000365

REFPL. LONGITUDINAL

Saulo Marjão Gonçalves Silva
 Engenheiro Civil
 RNP: 061624178-7
 CREA-CE: 330959

PREFEITURA	PREFEITURA MUNICIPAL DE CEDROCE
CIDADA	
PROJETO DE PAVIMENTAÇÃO	
LOCALIZAÇÃO	RUA SEM DENOMINAÇÃO 02- DISTRITO DE VARZEA DA CONCEIÇÃO COMUNIDADE MUNDO NOVO CEDROCE
ASSINANTE	SAULO MARJÃO GONÇALVES SILVA
PROF. DE QUALIFICAÇÃO	ENGENHEIRO CIVIL
PROF. DE REGISTRO	RNP: 061624178-7
PROF. DE REGISTRO	CREA-CE: 330959
DATA	14/05/2023
LOCAL	LAB. ENGENHARIA CIVIL
10/10	

REFPL. LONGITUDINAL

RUA SEM DENOMINAÇÃO 03-

casas
existentes
20,00m

16,75m

20,00m

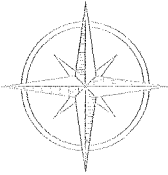

P2
UTM - 484164.00
9286254.00

P1
UTM - 484115.00
9286239.00

RESUMO:
COM. TOTAL 56,88m
LARGURA PAV. 3,30m
ÁREA DA PAV. 187,70m²

LEGENDA

PAVIMENTAÇÃO A EXECUTAR

MEIO FIO A EXECUTAR

MEIO FIO REBAIXADO

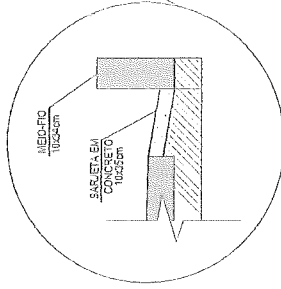
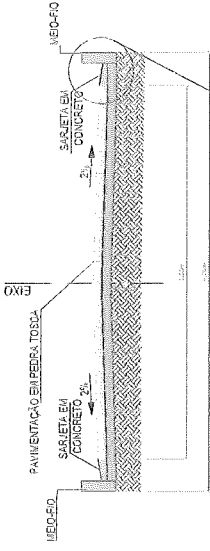

PERFIL TRANSVERSAL

0003360

03/2024 - 03/2024

03/2024 - 03/2024

03/2024 - 03/2024

03/2024 - 03/2024

03/2024 - 03/2024

03/2024 - 03/2024

03/2024 - 03/2024

03/2024 - 03/2024

03/2024 - 03/2024

03/2024 - 03/2024

03/2024 - 03/2024

03/2024 - 03/2024

03/2024 - 03/2024

03/2024 - 03/2024

ESTACAS	0	1	2	255,025 m
DISTÂNCIAS	254,035	20,000	20,000	56,75
NATURAL	0,000	20,000	20,000	255,025

Saulo Meijore Soares Silva Bezerra
Engenheiro Civil
RNP: 061384178-7
CREA-CE: 1360959

PROPOSTA	PREFEITURA MUNICIPAL DE CEDRÃO
OBJETO	PROJETO DE PAVIMENTAÇÃO
LOCALIZAÇÃO	CASA SEM DENOMINAÇÃO DO DISTRITO DE VARZEA DA CONCEIÇÃO CO/UNIDADE VILANOVO CEDRÃO
DATA DE ELABORAÇÃO	01/10
ELABORADO POR	SILVIO
REVISADO POR	DOUGLAS
APROVADO POR	INGRÊS
DATA DE APROVAÇÃO	04/10/2024

LEGENDA

- PAVIMENTAÇÃO A EXECUTAR
- MEIO FIO A EXECUTAR
- MEIO FIO REBAIXADO



COMPANHIA DE ENGENHARIA E ARQUITETURA
 RUA SERRA DO MAR, 100 - JARDIM BOTANICAL - SÃO PAULO - SP

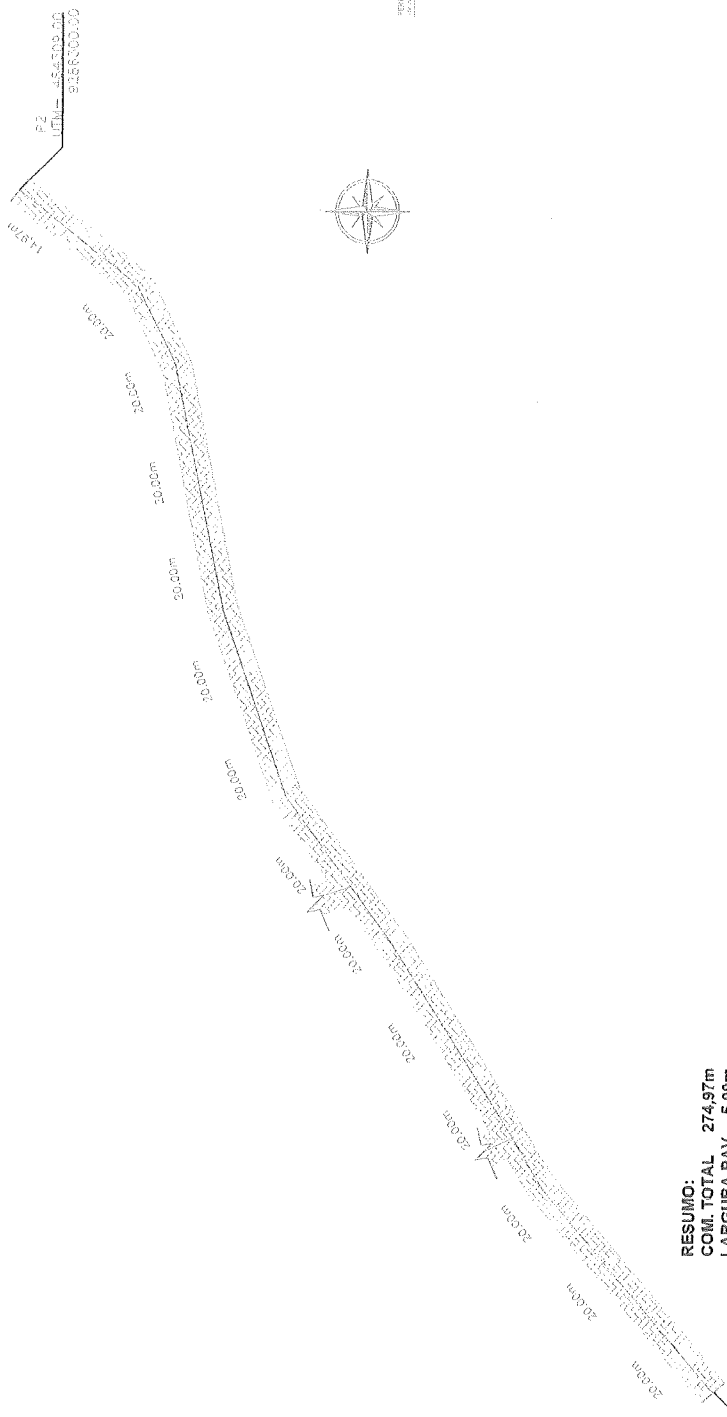
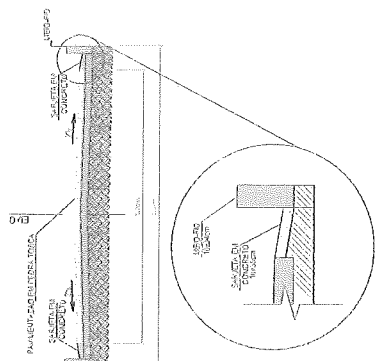

RESUMO:
 COM. TOTAL 274,97m
 LARGURA PAV. 5,00m
 ÁREA DA PAV. 1.374,85m²

P1
 ALI = 483485,00
 9288152,00

Proj. Eng. Saulo Nazario Gonçalves Silva Bezerra
 R. S. B. 100 - JARDIM BOTANICAL - SÃO PAULO - SP

000367

Saulo Nazario Gonçalves Silva Bezerra
 Eng.º Profissional Civil
 RNP: 061684178-7
 CREA-CE: 330959

259	237,660	0,000	237,660
254	237,679	20,000	257,679
	240,056	40,000	277,056
	241,281	60,000	281,281
	243,092	60,000	283,092
	244,972	100,000	284,972
	245,029	120,000	285,029
	245,598	140,000	285,598
	248,815	160,000	286,815
	247,765	180,000	286,765
	248,695	200,000	286,695
	249,811	220,000	286,811
	251,092	240,000	286,092
	251,465	260,000	286,465
	251,926	274,970	286,926
ESTACAS			
DISTÂNCIAS			
NATURAL			

PROJETUROS	PREFEITURA MUNICIPAL DE CEDROCE
ESP.	PROJETO DE PAVIMENTAÇÃO
LOCALIDADE	RUA SEM DENOMINAÇÃO 04 - DISTRITO DE VARZEA DA CONCEIÇÃO CO/UNIDADE VILANOVO GEDROCE
PROJETO DE PAVIMENTAÇÃO	PLANTA PLANO 1
PROJETO DE PAVIMENTAÇÃO	PLANTA PLANO 2
PROJETO DE PAVIMENTAÇÃO	PLANTA PLANO 3
PROJETO DE PAVIMENTAÇÃO	PLANTA PLANO 4
PROJETO DE PAVIMENTAÇÃO	PLANTA PLANO 5
PROJETO DE PAVIMENTAÇÃO	PLANTA PLANO 6
PROJETO DE PAVIMENTAÇÃO	PLANTA PLANO 7
PROJETO DE PAVIMENTAÇÃO	PLANTA PLANO 8
PROJETO DE PAVIMENTAÇÃO	PLANTA PLANO 9
PROJETO DE PAVIMENTAÇÃO	PLANTA PLANO 10
PROJETO DE PAVIMENTAÇÃO	PLANTA PLANO 11
PROJETO DE PAVIMENTAÇÃO	PLANTA PLANO 12
PROJETO DE PAVIMENTAÇÃO	PLANTA PLANO 13
PROJETO DE PAVIMENTAÇÃO	PLANTA PLANO 14
PROJETO DE PAVIMENTAÇÃO	PLANTA PLANO 15
PROJETO DE PAVIMENTAÇÃO	PLANTA PLANO 16
PROJETO DE PAVIMENTAÇÃO	PLANTA PLANO 17
PROJETO DE PAVIMENTAÇÃO	PLANTA PLANO 18
PROJETO DE PAVIMENTAÇÃO	PLANTA PLANO 19
PROJETO DE PAVIMENTAÇÃO	PLANTA PLANO 20
PROJETO DE PAVIMENTAÇÃO	PLANTA PLANO 21
PROJETO DE PAVIMENTAÇÃO	PLANTA PLANO 22
PROJETO DE PAVIMENTAÇÃO	PLANTA PLANO 23
PROJETO DE PAVIMENTAÇÃO	PLANTA PLANO 24
PROJETO DE PAVIMENTAÇÃO	PLANTA PLANO 25
PROJETO DE PAVIMENTAÇÃO	PLANTA PLANO 26
PROJETO DE PAVIMENTAÇÃO	PLANTA PLANO 27
PROJETO DE PAVIMENTAÇÃO	PLANTA PLANO 28
PROJETO DE PAVIMENTAÇÃO	PLANTA PLANO 29
PROJETO DE PAVIMENTAÇÃO	PLANTA PLANO 30
PROJETO DE PAVIMENTAÇÃO	PLANTA PLANO 31
PROJETO DE PAVIMENTAÇÃO	PLANTA PLANO 32
PROJETO DE PAVIMENTAÇÃO	PLANTA PLANO 33
PROJETO DE PAVIMENTAÇÃO	PLANTA PLANO 34
PROJETO DE PAVIMENTAÇÃO	PLANTA PLANO 35
PROJETO DE PAVIMENTAÇÃO	PLANTA PLANO 36
PROJETO DE PAVIMENTAÇÃO	PLANTA PLANO 37
PROJETO DE PAVIMENTAÇÃO	PLANTA PLANO 38
PROJETO DE PAVIMENTAÇÃO	PLANTA PLANO 39
PROJETO DE PAVIMENTAÇÃO	PLANTA PLANO 40
PROJETO DE PAVIMENTAÇÃO	PLANTA PLANO 41
PROJETO DE PAVIMENTAÇÃO	PLANTA PLANO 42
PROJETO DE PAVIMENTAÇÃO	PLANTA PLANO 43
PROJETO DE PAVIMENTAÇÃO	PLANTA PLANO 44
PROJETO DE PAVIMENTAÇÃO	PLANTA PLANO 45
PROJETO DE PAVIMENTAÇÃO	PLANTA PLANO 46
PROJETO DE PAVIMENTAÇÃO	PLANTA PLANO 47
PROJETO DE PAVIMENTAÇÃO	PLANTA PLANO 48
PROJETO DE PAVIMENTAÇÃO	PLANTA PLANO 49
PROJETO DE PAVIMENTAÇÃO	PLANTA PLANO 50
PROJETO DE PAVIMENTAÇÃO	PLANTA PLANO 51
PROJETO DE PAVIMENTAÇÃO	PLANTA PLANO 52
PROJETO DE PAVIMENTAÇÃO	PLANTA PLANO 53
PROJETO DE PAVIMENTAÇÃO	PLANTA PLANO 54
PROJETO DE PAVIMENTAÇÃO	PLANTA PLANO 55
PROJETO DE PAVIMENTAÇÃO	PLANTA PLANO 56
PROJETO DE PAVIMENTAÇÃO	PLANTA PLANO 57
PROJETO DE PAVIMENTAÇÃO	PLANTA PLANO 58
PROJETO DE PAVIMENTAÇÃO	PLANTA PLANO 59
PROJETO DE PAVIMENTAÇÃO	PLANTA PLANO 60
PROJETO DE PAVIMENTAÇÃO	PLANTA PLANO 61
PROJETO DE PAVIMENTAÇÃO	PLANTA PLANO 62
PROJETO DE PAVIMENTAÇÃO	PLANTA PLANO 63
PROJETO DE PAVIMENTAÇÃO	PLANTA PLANO 64
PROJETO DE PAVIMENTAÇÃO	PLANTA PLANO 65
PROJETO DE PAVIMENTAÇÃO	PLANTA PLANO 66
PROJETO DE PAVIMENTAÇÃO	PLANTA PLANO 67
PROJETO DE PAVIMENTAÇÃO	PLANTA PLANO 68
PROJETO DE PAVIMENTAÇÃO	PLANTA PLANO 69
PROJETO DE PAVIMENTAÇÃO	PLANTA PLANO 70
PROJETO DE PAVIMENTAÇÃO	PLANTA PLANO 71
PROJETO DE PAVIMENTAÇÃO	PLANTA PLANO 72
PROJETO DE PAVIMENTAÇÃO	PLANTA PLANO 73
PROJETO DE PAVIMENTAÇÃO	PLANTA PLANO 74
PROJETO DE PAVIMENTAÇÃO	PLANTA PLANO 75
PROJETO DE PAVIMENTAÇÃO	PLANTA PLANO 76
PROJETO DE PAVIMENTAÇÃO	PLANTA PLANO 77
PROJETO DE PAVIMENTAÇÃO	PLANTA PLANO 78
PROJETO DE PAVIMENTAÇÃO	PLANTA PLANO 79
PROJETO DE PAVIMENTAÇÃO	PLANTA PLANO 80
PROJETO DE PAVIMENTAÇÃO	PLANTA PLANO 81
PROJETO DE PAVIMENTAÇÃO	PLANTA PLANO 82
PROJETO DE PAVIMENTAÇÃO	PLANTA PLANO 83
PROJETO DE PAVIMENTAÇÃO	PLANTA PLANO 84
PROJETO DE PAVIMENTAÇÃO	PLANTA PLANO 85
PROJETO DE PAVIMENTAÇÃO	PLANTA PLANO 86
PROJETO DE PAVIMENTAÇÃO	PLANTA PLANO 87
PROJETO DE PAVIMENTAÇÃO	PLANTA PLANO 88
PROJETO DE PAVIMENTAÇÃO	PLANTA PLANO 89
PROJETO DE PAVIMENTAÇÃO	PLANTA PLANO 90
PROJETO DE PAVIMENTAÇÃO	PLANTA PLANO 91
PROJETO DE PAVIMENTAÇÃO	PLANTA PLANO 92
PROJETO DE PAVIMENTAÇÃO	PLANTA PLANO 93
PROJETO DE PAVIMENTAÇÃO	PLANTA PLANO 94
PROJETO DE PAVIMENTAÇÃO	PLANTA PLANO 95
PROJETO DE PAVIMENTAÇÃO	PLANTA PLANO 96
PROJETO DE PAVIMENTAÇÃO	PLANTA PLANO 97
PROJETO DE PAVIMENTAÇÃO	PLANTA PLANO 98
PROJETO DE PAVIMENTAÇÃO	PLANTA PLANO 99
PROJETO DE PAVIMENTAÇÃO	PLANTA PLANO 100

10/10

PROJETO DE PAVIMENTAÇÃO

LEGENDA

- PAVIMENTAÇÃO A EXECUTAR
- MEIO FIO A EXECUTAR
- MEIO FIO RESINADO

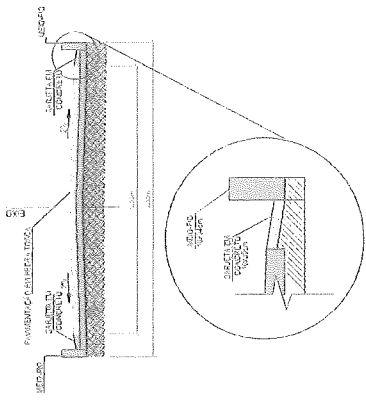

TRAVESSA DA RUA SÃO SEBASTIÃO-

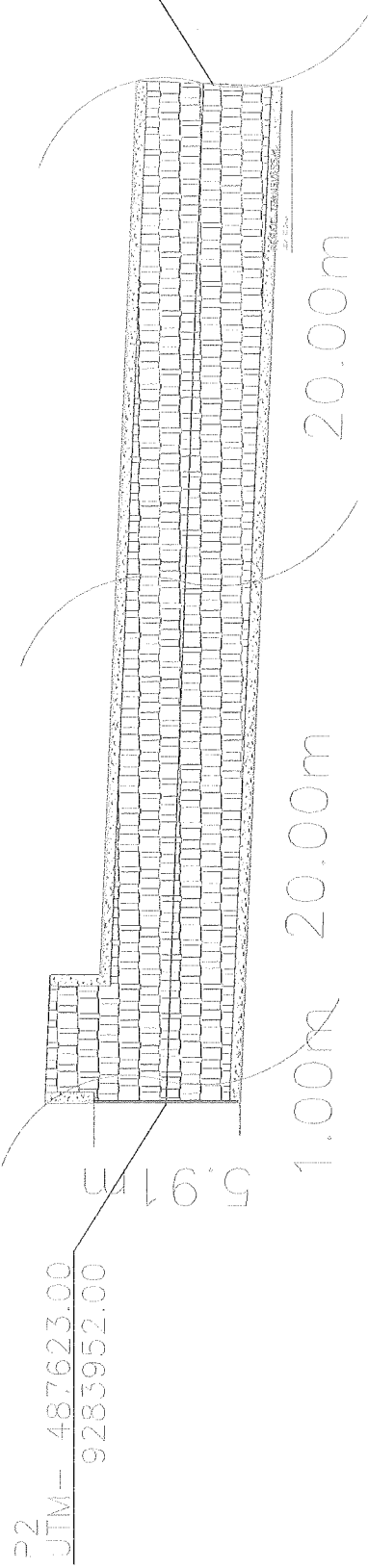

RESUMO:
COM. TOTAL 41,00m
LARGURA PAV. 5,90m
ÁREA DA PAV. 241,90m²

ESTACAS	0	248,868	248,868	248,868	1,000+1,000
DISTÂNCIAS	0,000	20,000	20,000	248,868	
NATURAL					

Seu Majeste Gonçalves Silva Batista
 Engenheiro Civil
 RNP: 061684178-7
 CREA-CE: 330959

PROPOSTORA	PREFEITURA MUNICIPAL DE CEDROCE				
OBRA	PROJETO DE PAVIMENTAÇÃO				
LOCALIZAÇÃO	TRAVESSA DA RUA SÃO SEBASTIÃO, DISTRITO DE VÁRZEA DA CONCEIÇÃO, CEDROCE				
DATA DA ELABORAÇÃO	10/10	PROJETA	REVISADO	APROVADO	PROVA
PROJETA		REVISADO			
APROVADO					
PROVA					
DATA	NOVEMBRO/2015	DE	OUTUBRO	DE	2015

LEGENDA

- PAVIMENTAÇÃO A EXECUTAR
- MEO FIO A EXECUTAR
- MEO FIO REBAIXADO

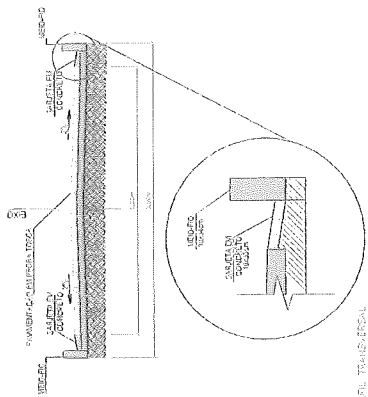

PERFIL TÍPICO

RUA SEM DENOMINAÇÃO-

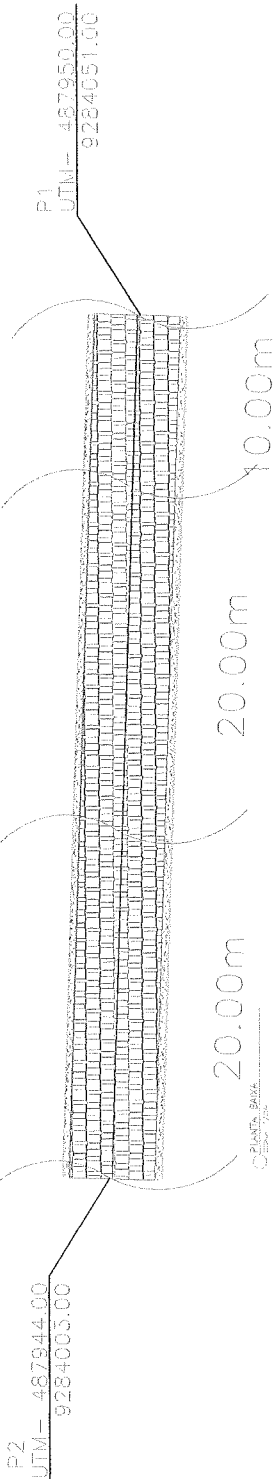

RESUMO:
 COM. TOTAL 50,00m
 LARGURA PAV. 5,00m
 ÁREA DA PAV. 250,00m²

ESTACAS	0	1	2	236,599 m	237,782	239,760	241,875
DISTÂNCIAS	0,000	20,000	40,000	50,000			
NATURAL							

000368

Saulo Matos Pinheiro
 Engenheiro Civil
 RNP: 064824-7-ET
 CREA-CE: 333959

PROPOSTA	PREFEITURA MUNICIPAL DE CEDROCE
DATA	PROJETO DE PAVIMENTAÇÃO
LOCALIZAÇÃO	RUA SEM DENOMINAÇÃO - DISTRITO DE VAZES DA CONCEIÇÃO, CEDROCE
PLANO DE LOCALIZAÇÃO	PLANO DE LOCALIZAÇÃO
PLANO UNIVERSAL	PLANO UNIVERSAL
CONDIÇÕES DE ENTREGA	CONDIÇÕES DE ENTREGA
OUTROS	OUTROS
DATA	14/01/10

000370

Saulo Marjão Gonçalves Silva Bezerra
 Engenheiro Civil
 RNP: 061384178-7
 CREA-CE 330959

PROPRIETÁRIO: PREFEITURA MUNICIPAL DE CEDROCE
 OBRA: PROJETO DE PAVIMENTAÇÃO
 LOCALIZAÇÃO: RUA DO CEMITÉRIO DISTRITO DE VÁRZEA DA
 CONCEIÇÃO, CEDROCE.
 RESUMO: ÁREA DE INTERVENÇÃO: 2.807,72m²
 PERFIL LONGITUDINAL: ESCALAS: INDICADOS
 DATA: NOVEMBRO/2013 CAD: Guilherme Cardoso
 01/01

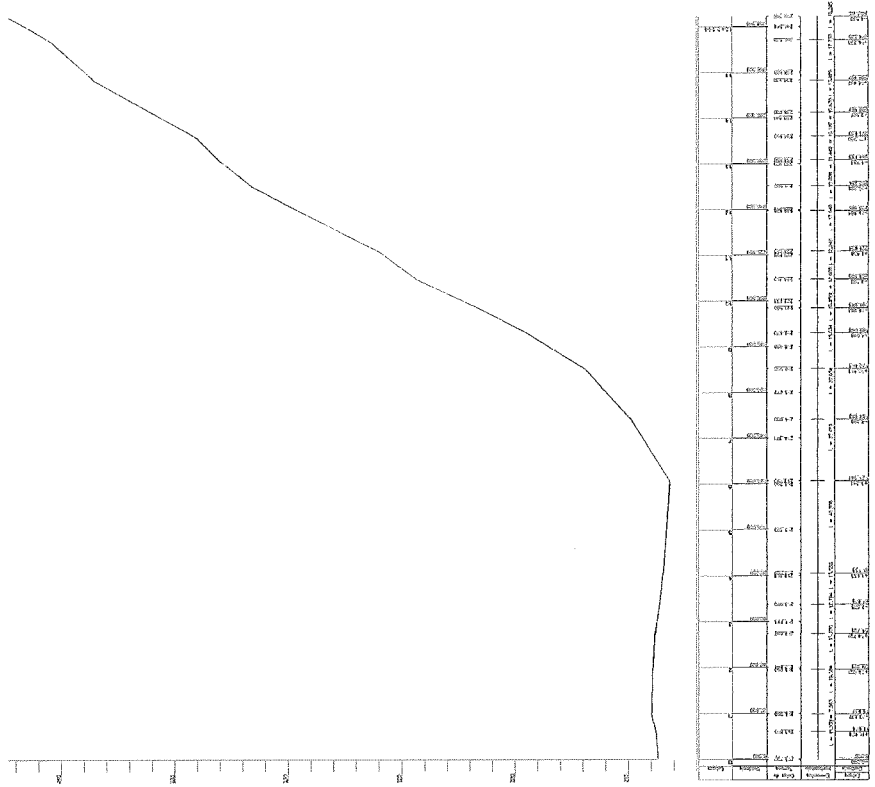

02 CORTE LONGITUDINAL

LEGENDA

- PAVIMENTAÇÃO A EXECUTAR
- MEIO FIO A EXECUTAR
- MEIO FIO REBAIXADO
- CALÇADA A EXECUTAR

TRAVESSA DA RUA PADRE IRINEU-

RESUMO:
 COM. TOTAL 356,52m
 LARGURA PAV. 7,30m
 ÁREA DA PAV. 2.588,88m²

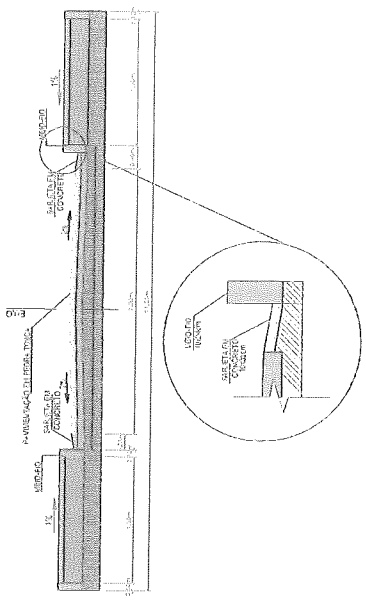
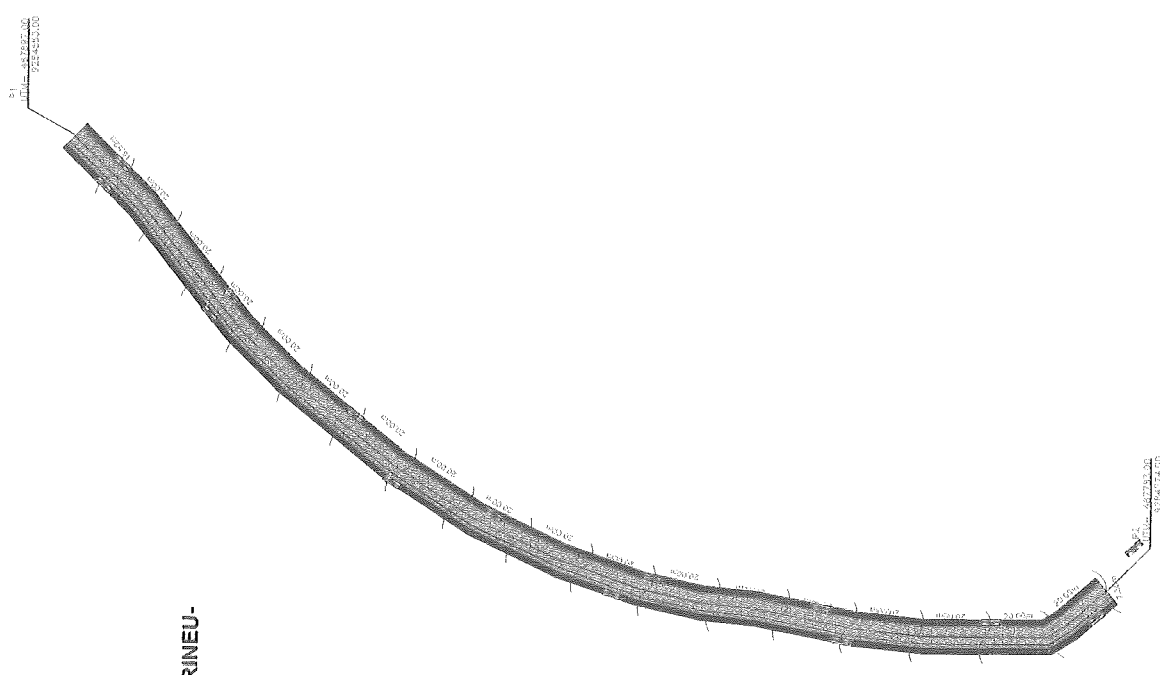

PERFIL TRANSVERSAL

000371

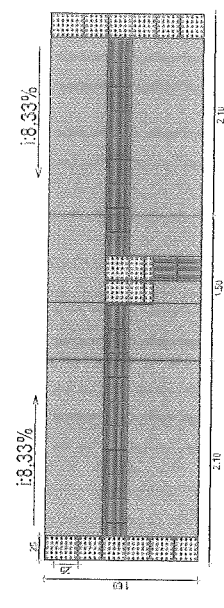

PLANTA DA RUA PADRE IRINEU

Saulo Mijone Gomes Silva Sáez
 Engenheiro Civil
 R.N.P. 05168478-7
 CREA-CE/330959

EMPRESA:	PREFEITURA MUNICIPAL DE CEDROCE
DATA:	
LOCALIZAÇÃO:	TRAVESSA DA RUA PADRE IRINEU, DISTRITO DE VÁRZEA DA CONCEIÇÃO, CEDROCE.
ASSUNTO:	AVIAÇÃO DE INTERCOMUNICAÇÃO
PROJETO DE EXECUÇÃO:	PROJETO DE EXECUÇÃO DE PAVIMENTAÇÃO, MEIO FIO, MEIO FIO REBAIXADO E CALÇADA.
PROJETA:	SAULO MIJONE GOMES SILVA SÁEZ
PROVA:	PROVA
DATA:	10/10
PROJETO:	PROJETO
DATA:	10/10
PROVA:	PROVA
DATA:	10/10
PROVA:	PROVA